

GSH 18-20 Battery

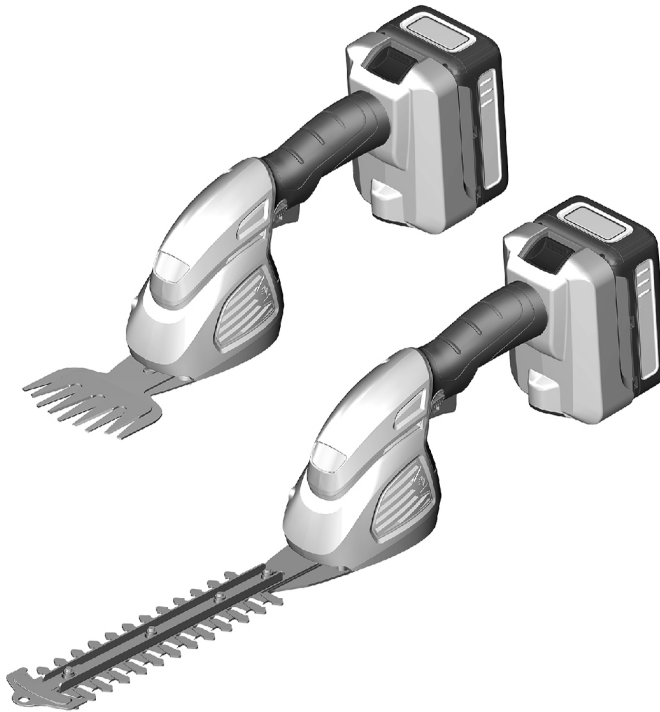

Deutsch	5
English	12
Français	19
Italiano	26
Nederlands	33
Español	40
Português	48
Dansk	55
Norsk	61
Svenska	68
Suomi	75
Ελληνικά	81
Türkçe	89
Русский	96
Magyar	104
Čeština	111
Slovenščina	118
Polski	124
Românește	132
Slovenčina	139
Hrvatski	146
Srpski	152
Български	159
Eesti	167
Latviešu	174
Lietuviškai	180
Українська	187
Қазақша	195
日本語	203
العربية	211



Register
your product
www.kärcher.com/welcome



A

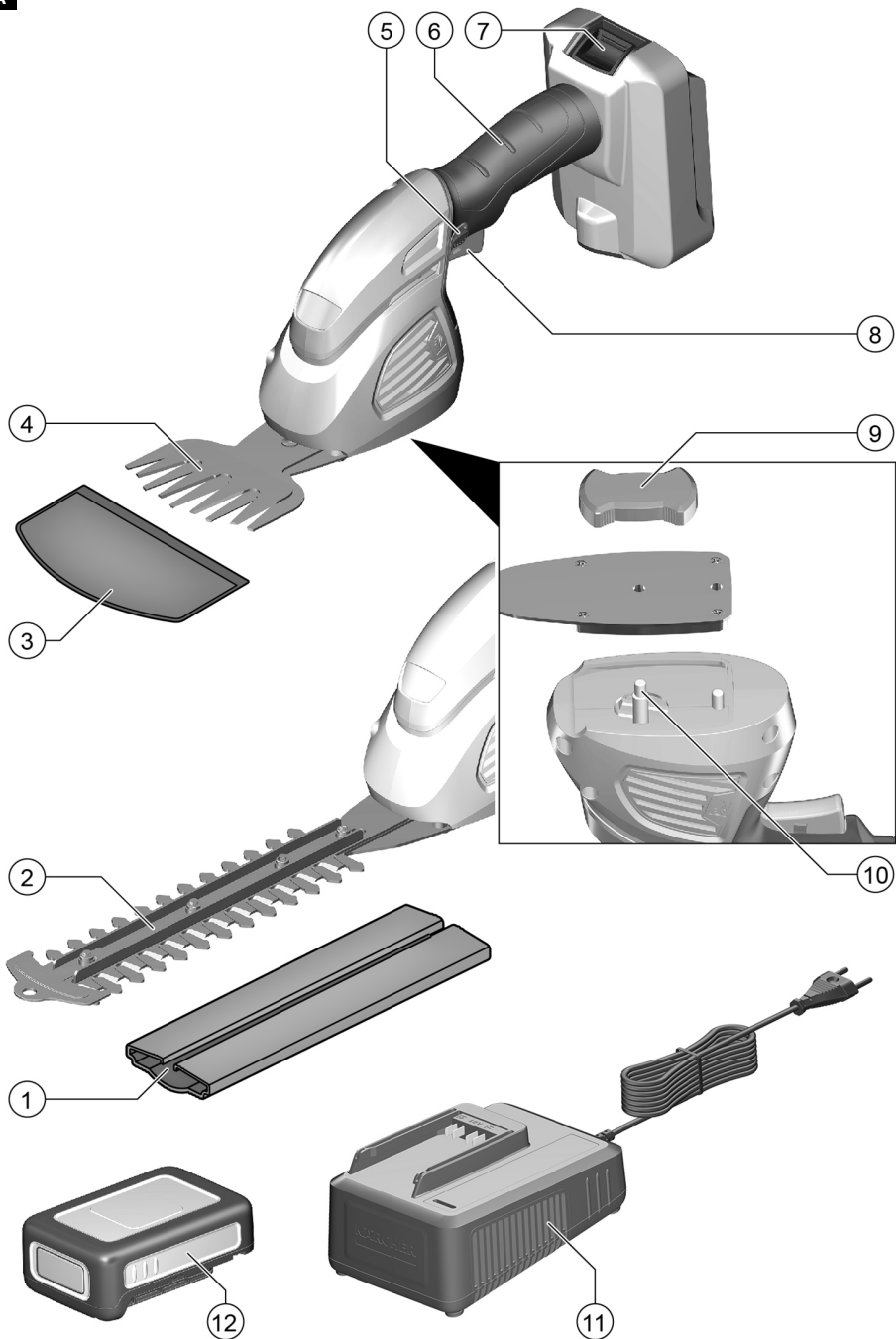

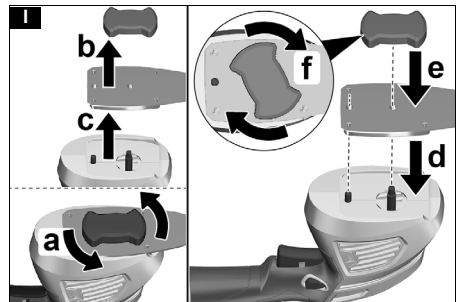
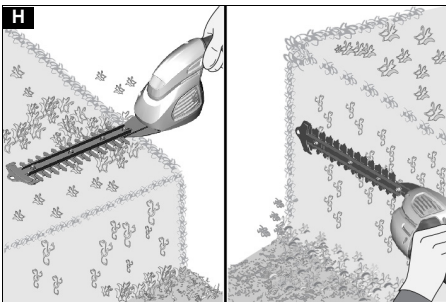
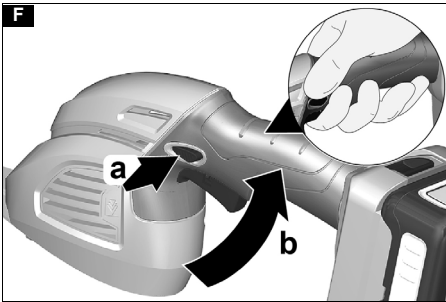
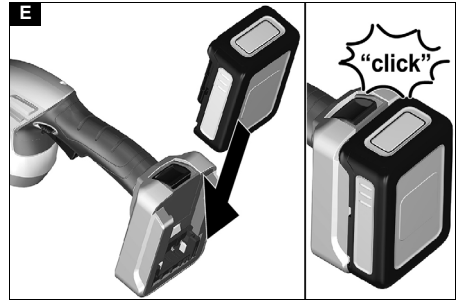
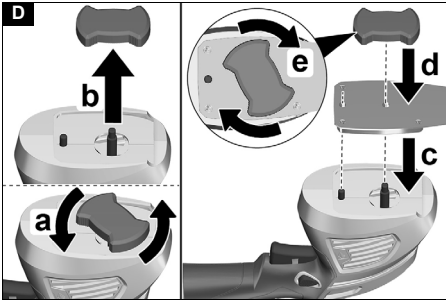
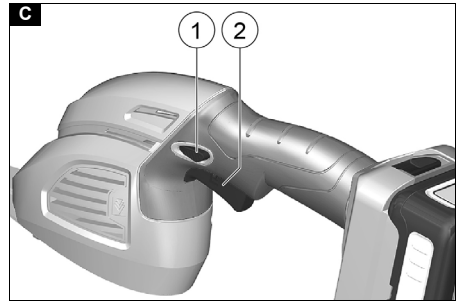
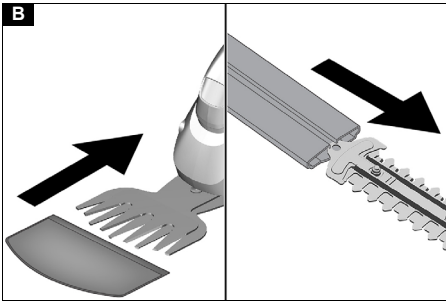

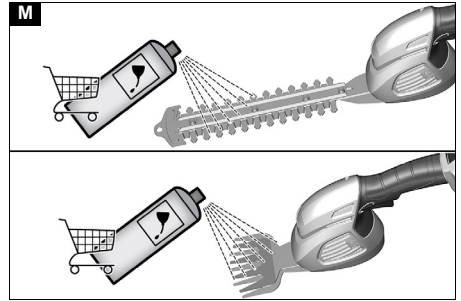
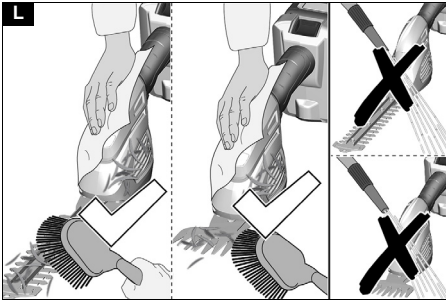
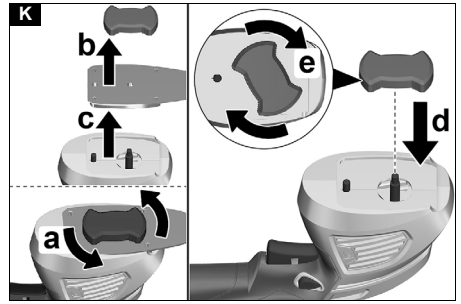
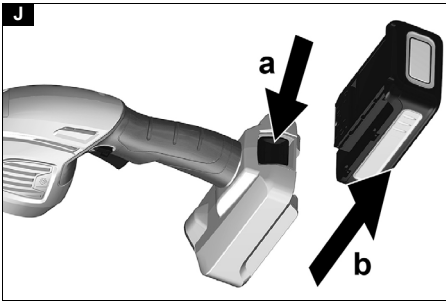

Inhalt

Sicherheitshinweise	5
Bestimmungsgemäße Verwendung	8
Umweltschutz	8
Zubehör und Ersatzteile	8
Lieferumfang	8
Sicherheitseinrichtungen	8
Symbole auf dem Gerät	9
Gerätebeschreibung	9
Akkupack	9
Montage	9
Bedienung	9
Transport	10
Lagerung	10
Pflege und Wartung	10
Hilfe bei Störungen	11
Garantie	11
Technische Daten	11
EU-Konformitätserklärung	11

Sicherheitshinweise



Lesen Sie vor der ersten Benutzung des Geräts dieses Sicherheitskapitel und diese Originalbetriebsanleitung. Handeln Sie danach. Bewahren Sie die Originalbetriebsanleitung für den späteren Gebrauch oder für Nachbesitzer auf.

Gefahrenstufen

⚠ **GEFAHR**

- Hinweis auf eine unmittelbar drohende Gefahr, die zu schweren Körperverletzungen oder zum Tod führt.

⚠ **WARNUNG**

- Hinweis auf eine möglicherweise gefährliche Situation, die zu schweren Körperverletzungen oder zum Tod führen kann.

⚠ **VORSICHT**

- Hinweis auf eine möglicherweise gefährliche Situation, die zu leichten Verletzungen führen kann.

ACHTUNG

- Hinweis auf eine möglicherweise gefährliche Situation, die zu Sachschäden führen kann.

Allgemeine Sicherheitshinweise Elektrowerkzeuge

⚠ **WARNUNG**

- Lesen Sie alle Sicherheitshinweise und Anweisungen.

Versäumnisse bei der Einhaltung der Sicherheitshinweise und Anweisungen können elektrischen Schlag und / oder schwere Verletzungen verursachen. **Bewahren Sie alle Sicherheitshinweise und Anweisungen für die Zukunft auf.**

Der in den Sicherheitshinweisen verwendete Begriff "Elektrowerkzeug" bezieht sich auf netzbetriebene Elektrowerkzeuge (mit Netzkabel) und auf akkubetriebene Elektrowerkzeuge (ohne Netzkabel).

1 Arbeitssplatzsicherheit

- a Halten Sie Ihren Arbeitsbereich sauber und gut beleuchtet. Unordnung oder unbeleuchtete Arbeitsbereiche können zu Unfällen führen.
- b Arbeiten Sie mit dem Elektrowerkzeug nicht in explosionsgefährdeter Umgebung, in der sich brennbare Flüssigkeiten, Gase oder

Stäube befinden. Elektrowerkzeuge erzeugen Funken, die den Staub oder die Dämpfe entzünden können.

- c Halten Sie Kinder und andere Personen während der Benutzung des Elektrowerkzeugs fern. Bei Ablenkung können Sie die Kontrolle über das Gerät verlieren.

2 Elektrische Sicherheit

- a Der Anschlussstecker des Elektrowerkzeugs muss in die Steckdose passen. Der Stecker darf in keiner Weise verändert werden. Verwenden Sie keine Adapterstecker gemeinsam mit geschützten Elektrowerkzeugen. Unveränderte Stecker und passende Steckdosen verringern das Risiko eines elektrischen Schlages.
- b Vermeiden Sie Körperkontakt mit geerdeten Oberflächen wie von Rohren, Heizungen, Herden und Kühlschränken. Es besteht ein erhöhtes Risiko durch elektrischen Schlag, wenn Ihr Körper geerdet ist.
- c Halten Sie Elektrowerkzeuge von Regen oder Nässe fern. Das Eindringen von Wasser in ein Elektrowerkzeug erhöht das Risiko eines elektrischen Schlages.
- d Zweckfremden Sie das Kabel nicht, um das Elektrowerkzeug zu tragen, aufzuhängen oder um den Stecker aus der Steckdose zu ziehen. Halten Sie das Kabel fern von Hitze, Öl, scharfen Kanten oder sich bewegenden Geräteteilen. Beschädigte oder verwickelte Anschlusskabel erhöhen das Risiko eines elektrischen Schlages.
- e Wenn Sie mit einem Elektrowerkzeug im Freien arbeiten, verwenden Sie nur Verlängerungskabel, die auch für den Außenbereich geeignet sind. Die Anwendung eines für den Außenbereich geeigneten Verlängerungskabels verringert das Risiko eines elektrischen Schlages.
- f Wenn der Betrieb des Elektrowerkzeugs in feuchter Umgebung nicht vermeidbar ist, verwenden Sie einen Fehlerstromschutzschalter. Der Einsatz eines Fehlerstromschutzschalters vermindert das Risiko eines elektrischen Schlages.

3 Sicherheit von Personen

- a Seien Sie aufmerksam, achten Sie darauf, was Sie tun, und gehen Sie mit Vernunft an die Arbeit mit einem Elektrowerkzeug. Benutzen Sie kein Elektrowerkzeug, wenn Sie müde sind oder unter dem Einfluss von Drogen, Alkohol oder Medikamenten stehen. Ein Moment der Unachtsamkeit beim Gebrauch des Elektrowerkzeugs kann zu ernsthaften Verletzungen führen.
- b Tragen Sie persönliche Schutzausrüstung und immer eine Schutzbrille. Das Tragen persönlicher Schutzausrüstung, wie Staubmaske, rutschfeste Sicherheitsschuhe, Schutzhelm oder Gehörschutz, je nach Art und Einsatz des Elektrowerkzeugs, verringert das Risiko von Verletzungen.
- c Vermeiden Sie eine unbeabsichtigte Inbetriebnahme. Vergewissern Sie sich, dass das Elektrowerkzeug ausgeschaltet ist, bevor Sie es an die Stromversorgung und/oder den Akku anschließen, es aufnehmen oder tragen.

Wenn Sie beim Tragen des Elektrowerkzeugs den Finger am Schalter haben oder das Gerät eingeschaltet an die Stromversorgung anschließen, kann dies zu Unfällen führen.

- d Entfernen Sie Einstellwerkzeuge oder Schraubenschlüssel, bevor Sie das Elektrowerkzeug einschalten. Ein Werkzeug oder Schlüssel, der sich in einem drehenden Geräteteil befindet, kann zu Verletzungen führen.
 - e Vermeiden Sie eine abnormale Körperhaltung. Sorgen Sie für einen sicheren Stand und halten Sie jederzeit das Gleichgewicht. Dadurch können sie das Elektrowerkzeug in unerwarteten Situationen besser kontrollieren.
 - f Tragen Sie geeignete Kleidung. Tragen Sie keine weite Kleidung oder Schmuck. Halten Sie Haare Kleidung und Handschuhe fern von sich bewegenden Teilen. Lockere Kleidung, Handschuhe, Schmuck oder lange Haare können von sich bewegenden Teilen erfasst werden.
 - g Wenn Staubabsaug- und -auffangeinrichtungen montiert werden können, vergewissern Sie sich, dass diese angeschlossen sind und richtig verwendet werden. Verwendung einer Staubabsaugung kann Gefährdungen durch Staub verringern.
- 4 Verwendung und Behandlung des Elektrowerkzeugs
- a Überlasten sie das Gerät nicht. Verwenden Sie für Ihre Arbeit das dafür bestimmte Elektrowerkzeug. Mit dem passenden Elektrowerkzeug arbeiten Sie besser und sicherer im angegebenen Leistungsbereich.
 - b Benutzen Sie kein Elektrowerkzeug, dessen Schalter defekt ist. Ein Elektrowerkzeug, das sich nicht mehr ein- oder ausschalten lässt, ist gefährlich und muss repariert werden.
 - c Ziehen Sie den Stecker aus der Steckdose und/oder entfernen Sie den Akku, bevor Sie Geräteeinstellungen vornehmen, Zubehörteile wechseln oder das Gerät weglegen. Diese Vorsichtsmaßnahme verhindert den unbeabsichtigten Start des Elektrowerkzeugs.
 - d Bewahren Sie unbenutzte Elektrowerkzeuge außerhalb der Reichweite von Kindern auf. Lassen Sie Personen das Gerät nicht benutzen, die mit diesem nicht vertraut sind oder diese Anweisungen nicht gelesen haben. Elektrowerkzeuge sind gefährlich, wenn sie von unerfahrenen Personen benutzt werden.
 - e Pflegen Sie Elektrowerkzeuge mit Sorgfalt. Kontrollieren Sie, ob bewegliche Teile einwandfrei funktionieren und nicht kleben, ob Teile gebrochen oder so beschädigt sind, dass die Funktion des Elektrowerkzeugs beeinträchtigt ist. Lassen Sie beschädigte Teile vor dem Einsatz des Gerätes reparieren. Viele Unfälle haben ihre Ursache in schlecht gewarteten Elektrowerkzeugen.
 - f Halten Sie Schneidwerkzeuge scharf und sauber. Sorgfältig gepflegte Schneidwerkzeuge mit scharfen Schneidkanten verkleben sich weniger und sind leichter zu führen.
 - g Verwenden Sie Elektrowerkzeug, Zubehör, Einsatzwerkzeuge usw. entsprechend diesen Anweisungen. Berücksichtigen Sie dabei die Arbeitsbedingungen und die auszuführende Tätigkeit. Der Gebrauch von Elektrowerkzeugen

für andere als die vorgesehenen Anwendungen kann zu gefährlichen Situationen führen.

- 5 Gebrauch und Pflege von Akkupacks
- a Laden Sie den Akkupack nur mit vom Hersteller freigegebenen Ladegeräten. Ladegeräte, die nicht für den entsprechenden Akkupack geeignet sind, können zu einem Brand führen.
 - b Benutzen Sie das Gerät nur mit einem geeigneten Akkupack. Die Benutzung eines anderen Akkupacks kann zu Verletzungen oder Bränden führen.
 - c Halten Sie den Akkupack bei Nichtgebrauch fern von metallischen Gegenständen wie Büroklammern, Münzen, Schlüssel, Nägel, Schrauben oder anderen kleinen metallischen Gegenständen, die zu einem Kurzschluss führen können. Ein Kurzschluss kann zu einem Brand oder einer Explosion führen.
 - d Unter Umständen kann aus dem Akkupack Flüssigkeit austreten. Vermeiden Sie den Kontakt. Wenn Sie mit der Flüssigkeit in Kontakt kommen, spülen Sie sie gründlich mit Wasser ab. Wenn Sie die Flüssigkeit in Ihr Auge bekommen, suchen Sie umgehend ärztliche Hilfe auf. Batterieflüssigkeit kann Ausschläge und Brennen auf der Haut verursachen.
- 6 Service
- a Lassen Sie Ihr Elektrowerkzeug nur von qualifiziertem Fachpersonal und nur mit Original-Ersatzteilen reparieren. Damit wird sichergestellt, dass die Sicherheit des Gerätes erhalten bleibt.

Sicherer Betrieb Akku-Gras- und -Strauchscher

⚠ GEFAHR • Schwere Verletzungen, wenn vom Schneidmesser Gegenstände geschleudert werden oder sich Draht oder Schnur im Schneidwerkzeug verfängt. Untersuchen Sie den Arbeitsbereich vor der Verwendung gründlich auf Gegenstände wie Steine, Stöcke, Metall, Draht, Knochen oder Spielzeug und entfernen Sie diese.

⚠ WARNUNG • Das Gerät ist nicht dafür bestimmt, durch Personen mit eingeschränkten physischen, sensorischen oder geistigen Fähigkeiten oder mangels Erfahrung und / oder mangels Wissen benutzt zu werden. • Halten Sie Kinder und andere Personen aus dem Arbeitsbereich fern, während Sie das Gerät verwenden. • Betreiben Sie das Gerät niemals, wenn der Ein-/ Ausschalter am Handgriff nicht ordnungsgemäß ein- oder ausschaltet. • Verletzungsgefahr, die Schneidwerkzeuge drehen sich noch weiter, nachdem Sie den Motor ausgeschaltet haben. • Schwere Verletzungen und Geräteschäden. Stellen Sie sicher, dass das Schneidwerkzeug ordnungsgemäß montiert und sicher befestigt ist, bevor Sie das Gerät in Betrieb nehmen. • Verwenden Sie das Gerät nicht bei Blitzschlaggefahr. • Nehmen Sie nie ein Gerät in Betrieb, dass unvollständig oder mit unautorisierten Modifikationen ausgestattet ist. • Verwenden Sie das Gerät niemals mit defekten Schutzvorrichtungen oder ohne montierte Sicherheitsvorrichtungen • Schalten Sie das Gerät im Falle einer Störung oder eines Unfalls aus und entfernen Sie den Akkupack. Sie dürfen das Gerät erst wieder in Betrieb nehmen, wenn es von einem autorisierten Kundendienst überprüft wurde.

⚠ VORSICHT • Machen Sie sich mit den Bedienelementen und dem ordnungsgemäßen Gebrauch des Geräts vertraut. • Verletzungsgefahr, wenn locker sitzende Kleidung, Haare oder Schmuck von beweglichen Teilen des Geräts erfasst wird. Halten Sie Kleidung und Schmuck von beweglichen Teilen der Maschine fern. Binden Sie lange Haare zurück. • Erhöhte Unfallgefahr bei schlechten Wetterverhältnissen. Verwenden Sie das Gerät nur, wenn sicheres Arbeiten gewährleistet ist. • Der Lärm des Geräts kann Ihre Fähigkeit zu hören einschränken, achten Sie daher auf mögliche Gefahren in der Nähe und im Arbeitsbereich. • Verletzungsgefahr. Tragen Sie stets eine Schutzbrille, festes Schuhwerk und geeignete Kleidung, wenn Sie das Gerät verwenden.

ACHTUNG • Der Bediener des Geräts ist für Unfälle mit anderen Personen oder deren Eigentum verantwortlich.

Sicherheitshinweise für Strauchscheren

- Halten Sie alle Körperteile vom Schneidmesser fern. Versuchen Sie nicht, bei laufendem Messer Schnittgut zu entfernen oder zu schneidendes Material festzuhalten. Entfernen Sie eingeklemmtes Schnittgut nur bei ausgeschaltetem Gerät. Ein Moment der Unachtsamkeit bei Benutzung der Heckenschere kann zu schweren Verletzungen führen.
- Tragen Sie die Strauchschere am Griff bei stillstehendem Messer. Bei Transport oder Aufbewahrung der Strauchschere stets die Schutzabdeckung aufziehen. Sorgfältiger Umgang mit dem Gerät verringert die Verletzungsgefahr durch das Messer.
- Halten Sie das Elektrowerkzeug nur an den isolierten Griffflächen, da das Schneidmesser in Berührung mit verborgenen Stromleitungen kommen kann. Der Kontakt des Schneidmessers mit einer spannungsführenden Leitung kann metallene Geräteteile unter Spannung setzen und zu einem elektrischen Schlag führen.
- Halten Sie sich während des Betriebs von Leitungen und Kabel in Ihrem Arbeitsbereich fern. Während des Betriebs, können Leitungen und Kabel von dem Schneidmesser erfasst und durchtrennt werden.

Zusätzliche Sicherheitshinweise

⚠ WARNUNG • Das Gerät ist nicht dafür bestimmt, durch Kinder oder Personen mit eingeschränkten physischen, sensorischen oder geistigen Fähigkeiten oder Personen, die mit diesen Anweisungen nicht vertraut sind, verwendet zu werden. Lokale Bestimmungen können das Alter des Bedieners einschränken. • Halten Sie Hände und Füße von der Schneidarbeitsfläche fern, vor allem, wenn Sie den Motor einschalten. • Ersetzen Sie abgenutzte oder beschädigte Teile, bevor Sie das Gerät in Betrieb nehmen. • Vermeiden Sie unbeabsichtigtes Einschalten. Stellen Sie sicher, dass sich der Ein-/Ausschalter vor dem Anschluss des Akkupacks, vor dem Hochheben oder Tragen des Geräts in der Aus-Position befindet. • Verwenden Sie das Gerät nur bei Tageslicht oder guter künstlicher Beleuchtung. • Laufen Sie nicht, sondern gehen Sie bei der Arbeit mit dem Gerät. Sorgen Sie für einen festen, sicheren Stand und halten Sie das Gleichgewicht, insbesondere bei der Arbeit an Hängen.

• Prüfen Sie, ob bewegliche Teile einwandfrei funktionieren und nicht blockieren, ob Teile gebrochen oder beschädigt sind. Lassen Sie ein beschädigtes Gerät reparieren, bevor Sie es verwenden. • Betätigen Sie das Gerät nicht mit Gewalt. • Schalten Sie den Motor aus, entfernen Sie den Akkupack und stellen Sie sicher, dass alle beweglichen Teile vollständig angehalten sind:

- Bevor Sie Einstellungen vornehmen.
- Bevor Sie das Gerät unbeaufsichtigt stehen lassen.
- Bevor Sie das Gerät prüfen, reinigen oder warten.
- Bevor Sie eine Blockierung entfernen.
- Bevor Sie Zubehörteile wechseln.
- Nachdem Sie einen Fremdkörper getroffen haben. Prüfen Sie das Gerät erst auf Schäden und reparieren Sie diese, bevor Sie das Gerät wieder starten.
- Wenn das Gerät ungewöhnlich vibriert. Prüfen Sie das Gerät erst auf Schäden und reparieren Sie diese, bevor Sie das Gerät wieder starten.
- Schalten Sie den Motor aus, wenn Sie den Schneidvorgang unterbrechen oder von einem Einsatzort zum anderen gehen.

⚠ VORSICHT • Verletzungsgefahr, wenn locker sitzende Kleidung, Haare oder Schmuck von beweglichen Teilen des Geräts erfasst wird. Halten Sie Kleidung und Schmuck von beweglichen Teilen der Maschine fern. Binden Sie lange Haare zurück. • Lassen Sie Reparaturarbeiten nur vom autorisierten Kundendienst durchführen. • Tragen Sie beim Arbeiten mit dem Gerät lange, schwere Hosen, festes Schuhwerk und gut sitzende Handschuhe. Arbeiten Sie nicht barfuß. Tragen Sie keinen Schmuck, keine Sandalen oder kurze Hosen.

Sichere Wartung und Pflege

⚠ WARNUNG • Schalten Sie den Motor aus, entfernen Sie den Akkupack und stellen Sie sicher, dass alle beweglichen Teile vollständig angehalten sind:

- Bevor Sie das Gerät reinigen oder warten.
- Bevor Sie Zubehörteile wechseln.
- Entfernen Sie nach jeder Verwendung den Schmutz mit einer harten Bürste von den Schneidwerkzeugen und tragen Sie den Rostschutz ein geeignetes Öl auf, bevor Sie den Messerschutz wieder anbringen. Der Hersteller empfiehlt als Rostschutz und zum Ölen ein Spray zu verwenden. Fragen Sie Ihren Kundendienst nach einem geeigneten Spray. Sie können die Schneidwerkzeuge vor jeder Benutzung auf die beschriebene Weise ölen. • Halten Sie Schneidwerkzeuge immer scharf und sauber. Scharfe Schneidwerkzeuge lassen sich leichter kontrollieren und blockieren nicht so leicht. • Stellen Sie sicher, dass die Belüftungsöffnungen frei von Ablagerungen sind. • Verletzungsgefahr durch scharfe Schneidwerkzeuge. Lassen Sie beim Entfernen oder Anbringen des Messerschutzes, dem Reinigen und Ölen des Geräts besondere Sorgfalt walten.

⚠ VORSICHT • Verletzungsgefahr an scharfen Schneidwerkzeugen. Tragen Sie beim Umgang mit dem Schneidwerkzeug rutschfeste und strapazierfähige Schutzhandschuhe. • Verletzungsgefahr durch freiliegende Messer. Bringen Sie den Messerschutz an, wenn Sie das Gerät nicht verwenden, auch in kurzen Arbeitspausen. • Halten Sie die Griffe trocken, sauber und frei von Öl und Schmierstoffen. • Verwenden Sie nur Zubehör und Ersatzteile, die vom Hersteller freigegeben sind. Original-Zubehör und Original-Ersatzteile bieten die Gewähr für einen sicheren und störungsfreien Betrieb des Geräts.

ACHTUNG • Reinigen Sie das Produkt nach jeder Verwendung mit einem weichen, trockenen Tuch. • Verwenden Sie zum Reinigen der Plastikteile keine Lösungsmittel, da sie die am Gerät verwendeten Materialien angreifen. Entfernen Sie Verunreinigungen wie Staub, Öl und Schmierstoffe mit einem sauberen Tuch.

Hinweis • Service- und Wartungsarbeiten dürfen nur von entsprechend qualifiziertem und speziell geschultem Fachpersonal durchgeführt werden. Wir empfehlen, das Produkt zur Reparatur an ein autorisiertes Service-Center zu senden.

Sicherer Transport und Lagerung

⚠ VORSICHT • Um Unfälle oder Verletzungen zu vermeiden, dürfen Sie das Gerät nur mit installiertem Messerschutzhülse und entnommenem Akku transportieren und lagern. • Verletzungsgefahr und Schäden am Gerät. Sichern Sie das Gerät beim Transport gegen Bewegung oder Fallen.

ACHTUNG • Entfernen Sie alle Fremdkörper vom Gerät, bevor Sie es transportieren oder lagern. • Lagern Sie das Gerät an einem trockenen und gut belüfteten Ort, der Kindern keinen Zugang bietet. Halten Sie das Gerät von korrodierend wirkenden Stoffen, wie Gartenchemikalien fern. • Lagern Sie das Gerät nicht im Außenbereich.

Restrisiken

⚠ WARNUNG

- Auch wenn das Gerät wie vorgeschrieben verwendet wird, bleiben gewisse Restrisiken bestehen. Die folgenden Gefahren können bei der Benutzung des Geräts entstehen:
- Verletzungen durch Kontakt mit den Schneidwerkzeugen. Halten Sie Schneidwerkzeuge fern vom Körper und niedriger als Hüfthöhe. Verwenden Sie den Messerschutzhülse, wenn Sie nicht schneiden.
- Vibration kann Verletzungen verursachen. Verwenden Sie für jede Arbeit das richtige Werkzeug, verwenden Sie die vorgesehenen Griffe und schränken Sie die Arbeitszeit und Exposition ein.
- Lärm kann zu Hörschäden führen. Tragen Sie einen Gehörschutz und schränken Sie die Belastung ein.

Risikoverringung

⚠ VORSICHT

- Längere Nutzungsdauer des Geräts kann zu vibrationsbedingten Durchblutungsstörungen in den Händen führen. Eine allgemein gültige Dauer für die Benutzung kann nicht festgelegt werden, weil diese von mehreren Einflussfaktoren abhängt:
- Persönliche Veranlagung zu schlechter Durchblutung (häufig kalte Finger, Fingerkribbeln)
- Niedrige Umgebungstemperatur. Tragen Sie warme Handschuhe zum Schutz der Hände.
- Durch festes Zugreifen behinderte Durchblutung.
- Ununterbrochener Betrieb ist schädlicher als durch Pausen unterbrochener Betrieb.

Bei regelmäßiger, lang andauernder Benutzung des Geräts und bei wiederholtem Auftreten von Symptomen, wie z. B. Fingerkribbeln, kalte Finger, sollten Sie einen Arzt aufsuchen.

Bestimmungsgemäße Verwendung

- Die Akku-Gras- und -Strauchscherer ist nur für den Privatgebrauch bestimmt.
- Die Akku-Gras- und -Strauchscherer ist zum Arbeiten im Freien in einem gut belüfteten Bereich vorgesehen.
- Beim Einsatz mit dem Scheraufsatz dient das Gerät zum leichten Trimmen von Gras.
- Beim Einsatz mit dem Strauchmesser dient das Gerät zum leichten Trimmen von Büschen, Hecken und Sträuchern.

Jede andere Verwendung ist unzulässig.

Umweltschutz



Die Verpackungsmaterialien sind recyclebar. Bitte Verpackungen umweltgerecht entsorgen.



Elektrische und elektronische Geräte enthalten wertvolle recyclebare Materialien und oft Bestandteile wie Batterien, Akkus oder Öl, die bei falschem Umgang oder falscher Entsorgung eine potentielle Gefahr für die menschliche Gesundheit und die Umwelt darstellen können. Für den ordnungsgemäßen Betrieb des Geräts sind diese Bestandteile jedoch notwendig. Mit diesem Symbol gekennzeichnete Geräte dürfen nicht mit dem Hausmüll entsorgt werden.

Hinweise zu Inhaltsstoffen (REACH)

Aktuelle Informationen zu Inhaltsstoffen finden Sie unter: www.kaercher.de/REACH

Zubehör und Ersatzteile

Nur Original-Zubehör und Original-Ersatzteile verwenden, sie bieten die Gewähr für einen sicheren und störungsfreien Betrieb des Geräts.

Informationen über Zubehör und Ersatzteile finden Sie unter www.kaercher.com.

Lieferumfang

Der Lieferumfang des Geräts ist auf der Verpackung abgebildet. Prüfen Sie beim Auspacken den Inhalt auf Vollständigkeit. Bei fehlendem Zubehör oder bei Transportschäden benachrichtigen Sie bitte Ihren Händler.

Sicherheitseinrichtungen

⚠ VORSICHT

Fehlende oder veränderte Sicherheitseinrichtungen Sicherheitseinrichtungen dienen Ihrem Schutz.

Verändern oder umgehen Sie niemals Sicherheitseinrichtungen.

Messerschutzhülse

Abbildung B

Der Messerschutzhülse ist ein wichtiger Bestandteil der Sicherheitseinrichtungen der Grasscherer und des Strauchmessers. Ein beschädigter Messerschutzhülse darf nicht mehr verwendet werden und muss umgehend ersetzt werden.

Entriegelungstaste

Die Entriegelungstaste blockiert den Geräteschalter und verhindert so ein unkontrolliertes Anlaufen des Geräts.

Abbildung C

- ① Entriegelungstaste EIN-/AUS-Schalter
- ② EIN-/AUS-Schalter

Zur Inbetriebnahme des Geräts erst die Entriegelungstaste und dann den EIN-/AUS-Schalter drücken.

Symbole auf dem Gerät

	Allgemeines Warnzeichen
	Lesen Sie vor der Inbetriebnahme die Betriebsanleitung und alle Sicherheits-hinweise.
	Tragen Sie bei der Arbeit mit dem Gerät einen geeigneten Augenschutz.
	Tragen Sie bei der Arbeit mit dem Gerät einen geeigneten Gehörschutz.
	Verletzungsgefahr. Nicht die scharfen Schneidwerkzeuge berühren.
	Tragen Sie bei der Arbeit mit dem Gerät rutschfeste und strapazierfähige Handschuhe.
 	Gefahr durch geschleuderte Gegenstände. Halten Sie Zuschauer, insbesondere Kinder und Haustiere mindestens 15 m vom Arbeitsbereich entfernt.
	Setzen Sie das Gerät weder Regen noch feuchten Bedingungen aus.
 	Gefahr, das Schneidwerkzeug läuft bei abgeschaltetem Motor nach.
	Der auf dem Etikett angegebene garantierte Schalldruckpegel beträgt 89 dB.

Gerätebeschreibung

In dieser Betriebsanleitung wird die maximale Ausstattung beschrieben. Je nach Modell gibt es Unterschiede im Lieferumfang (siehe Verpackung).

Bild siehe Grafiken

Abbildung A

- ① Messerschutz Strauchmesser
- ② Schneidmesser Strauchmesser
- ③ Messerschutz Grasschere
- ④ Schneidmesser Grasschere
- ⑤ Entriegelungstaste EIN-/AUS-Schalter
- ⑥ Handgriff

- ⑦ Entriegelungstaste Akkupack
- ⑧ EIN-/AUS-Schalter
- ⑨ Befestigungsknopf Schneidmesser
- ⑩ Aufnahme Schneidmesser
- ⑪ *Ladegerät
- ⑫ *Akkupack

* optional

Akkupack

Das Gerät kann mit einem 18V Kärcher Battery Power Akkupack betrieben werden.

Montage

Schneidmesser montieren

⚠ VORSICHT

Verletzungsgefahr durch scharfe Messer

Tragen Sie bei allen Arbeiten am Gerät eine Schutzbrille und Schutzhandschuhe.

Abbildung D

1. Schneidmesser montieren.
 - a Den Befestigungsknopf Schneidmesser lösen.
 - b Den Befestigungsknopf Schneidmesser abnehmen.
 - c Das Schneidmesser Gras- bzw. Strauchschere auf die Aufnahme Schneidmesser setzen.
 - d Den Befestigungsknopf Schneidmesser aufsetzen.
 - e Den Befestigungsknopf Schneidmesser festdrehen.

Messerschutz montieren

⚠ VORSICHT

Verletzungsgefahr durch scharfe Messer

Tragen Sie bei allen Arbeiten am Gerät eine Schutzbrille und Schutzhandschuhe.

Abbildung B

1. Den Messerschutz über das Messer schieben.

Akkupack montieren

1. Den Akkupack in die Aufnahme des Geräts schieben.

Abbildung E

Bedienung

Gras mit der Grasschere trimmen

⚠ VORSICHT

Verletzungsgefahr durch scharfe Messer

Tragen Sie bei allen Arbeiten am Gerät eine Schutzbrille und Schutzhandschuhe.

⚠ VORSICHT

Hindernisse im Mähbereich

Verletzungs- und Beschädigungsgefahr

Prüfen Sie den Arbeitsbereich vor Beginn der Mäharbeiten auf Objekte, die fortgeschleudert werden könnten, z. B. Draht, Steine, Fäden oder Glas.

1. Den Messerschutz entfernen.
2. Das Gerät einschalten.

Abbildung F

- a Die Entriegelungstaste drücken.
 - b Den EIN-/Aus-Schalter drücken.
- Das Gerät läuft an.

3. Das Schneidmesser parallel zum Boden führen.
Abbildung G

Hecken / Sträucher mit der Strauchschere trimmen

⚠ VORSICHT

Verletzungsgefahr durch scharfe Messer

Tragen Sie bei allen Arbeiten am Gerät eine Schutzbrille und Schutzhandschuhe.

⚠ VORSICHT

Hindernisse im Mähbereich

Verletzungs- und Beschädigungsgefahr

Prüfen Sie den Arbeitsbereich vor Beginn der Mäharbeiten auf Objekte, die fortgeschleudert werden könnten, z. B. Draht, Steine, Fäden oder Glas.

1. Das Gerät einschalten.

Abbildung F

- a Die Entriegelungstaste drücken.
 - b Den EIN-/Aus-Schalter drücken. Das Gerät läuft an.
2. Das Schneidmesser parallel zur Hecke führen.

Abbildung H

Schneidmesser wechseln

1. Den Akkupack entfernen, siehe Kapitel *Akkupack entfernen*.
2. Den Messerschutz über das Schneidmesser schieben.

Abbildung B

3. Das Schneidmesser wechseln.

Abbildung I

- a Den Befestigungsknopf Schneidmesser lösen.
- b Den Befestigungsknopf abnehmen.
- c Das Schneidmesser Gras- bzw. Strauchschere entfernen.
- d Das Schneidmesser Gras- bzw. Strauchschere auf die Aufnahme Schneidmesser setzen.
- e Den Befestigungsknopf Schneidmesser aufsetzen.
- f Den Befestigungsknopf Schneidmesser festdrehen.

Akkupack entfernen

Hinweis

Entfernen Sie bei längeren Arbeitsunterbrechungen den Akkupack aus dem Gerät und sichern Sie ihn gegen unbefugte Nutzung.

1. Die Taste Entriegelung Akkupack in Richtung Akkupack ziehen.
2. Die Entriegelungstaste Akkupack drücken, um den Akkupack zu entriegeln.
3. Den Akkupack aus dem Gerät entnehmen.

Abbildung J

Betrieb beenden

1. Den Akkupack aus dem Gerät entfernen (siehe Kapitel *Akkupack entfernen*).
2. Das Gerät reinigen (siehe Kapitel *Reinigung des Geräts*).

Transport

⚠ VORSICHT

Verletzungs- und Beschädigungsgefahr

Beachten Sie beim Transport das Gewicht des Geräts.

1. Den Akkupack entfernen, siehe Kapitel *Akkupack entfernen*.

2. Den Messerschutz über das Schneidmesser schieben.

Abbildung B

3. Das Schneidmesser entfernen.

Abbildung K

- a Den Befestigungsknopf Schneidmesser lösen.
 - b Den Befestigungsknopf Schneidmesser abnehmen.
 - c Das Schneidmesser entfernen.
 - d Den Befestigungsknopf Schneidmesser aufsetzen.
 - e Den Befestigungsknopf Schneidmesser festdrehen.
4. Beim Transport in Fahrzeugen, das Gerät gegen Rutschen und Kippen sichern.

Lagerung

⚠ VORSICHT

Nichtbeachtung des Gewichts

Verletzungs- und Beschädigungsgefahr

Beachten Sie bei der Lagerung das Gewicht des Geräts.

1. Das Gerät reinigen, siehe Kapitel *Reinigung des Geräts*.
 2. Den Messerschutz montieren.
- ##### **Abbildung B**
3. Das Gerät an einem trockenen und gut belüfteten Ort lagern. Von korrodierend wirkenden Stoffen wie Gartenchemikalien und Enteisungssalzen fernhalten. Das Gerät nicht im Freien lagern.

Pflege und Wartung

Reinigung des Geräts

⚠ WARNUNG

Verletzungen durch unkontrollierten Anlauf der Schneidmesser

Schalten das Gerät aus.

Nehmen Sie den Akkupack aus dem Gerät.

Bringen Sie den Messerschutz an.

⚠ VORSICHT

Verletzungsgefahr durch scharfe Messer

Tragen Sie bei allen Arbeiten am Gerät eine Schutzbrille und Schutzhandschuhe.

ACHTUNG

Falsche Reinigung

Schäden am Gerät

Reinigen Sie das Gerät mit einem feuchten Tuch.

Verwenden Sie keine lösungsmittelhaltigen Reinigungsmittel.

Tauchen Sie das Gerät nicht in Wasser.

Reinigen Sie das Gerät nicht mit Schlauch- oder Hochdruckwasserstrahl.

Abbildung L

1. Mähgutreste mit einem Handbesen aus dem Schneidmesser entfernen.
2. Geräteteile bei Bedarf mit einem feuchten Tuch abwischen.
3. Die Akkuaufnahme und die elektrischen Kontakte regelmäßig von Schmutz und Fremdkörpern befreien.
4. Den Messerschutz montieren

Ölen der Messerklingen

Um die Messerqualität zu erhalten, sollten die Messerklingen nach jeder Verwendung geölt werden.

Hinweis

Sie erhalten ein sehr gutes Ergebnis, wenn Sie dünnflüssiges Maschinenöl oder Sprühöl verwenden.

Abbildung M

1. Das Gerät auf eine ebene Unterlage legen.
2. Das Öl auf die Oberseite der Messerlingen auftragen.

Hilfe bei Störungen

Störungen haben oft einfache Ursachen, die Sie mit Hilfe der folgenden Übersicht selbst beheben können. Im Zweifelsfall oder bei hier nicht genannten Störungen wenden Sie sich bitte an den autorisierten Kundendienst.

Mit zunehmender Alterung wird sich die Kapazität des Akkupacks auch bei guter Pflege verringern, sodass auch im vollgeladenen Zustand nicht mehr die volle Laufzeit erreicht wird. Dies stellt keinen Mangel dar.

Fehler	Ursache	Behebung
Gerät läuft nicht an	Akkupack ist nicht richtig eingesetzt.	● Akkupack in die Aufnahme schieben bis er einrastet.
	Akkupack ist leer.	● Akkupack aufladen.
	Akkupack ist defekt.	● Akkupack austauschen.
Gerät stoppt während des Betriebs	Der Motor ist überhitzt	● Die Arbeit unterbrechen und den Motor abkühlen lassen.
	Der Akku ist überhitzt	● Die Arbeit unterbrechen und warten bis die Akkutemperatur wieder im Normalbereich liegt.

Garantie

In jedem Land gelten die von unserer zuständigen Vertriebsgesellschaft herausgegebenen Garantiebedingungen. Etwaige Störungen an Ihrem Gerät beseitigen wir innerhalb der Garantiefrist kostenlos, sofern ein Material- oder Herstellungsfehler die Ursache sein sollte. Im Garantiefall wenden Sie sich bitte mit Kaufbeleg an Ihren Händler oder die nächste autorisierte Kundendienststelle.

(Adresse siehe Rückseite)

Technische Daten

		GSH 18-20
Leistungsdaten Gerät		
Nennspannung	V	18
Leerlaufdrehzahl	/min	1050 +/- 10 %
Schnittbreite Grassmesser	mm	120
Schnittlänge Strauchmesser	mm	200
Zahnabstand Strauchmesser	mm	17,24
Grasschere: Ermittelte Werte gemäß EN 50636-2-94		
Hand-Arm-Vibrationswert	m/s ²	0,2
Unsicherheit K	m/s ²	1,5
Schalldruckpegel L _{pA}	dB(A)	78,4
Unsicherheit K _{pA}	dB(A)	2,5
Schalleistungspegel L _{WA} + Unsicherheit K _{WA}	dB(A)	89
Strauschere: Ermittelte Werte gemäß EN 60745-1 und EN 60745-2-15		
Hand-Arm-Vibrationswert	m/s ²	0,1
Unsicherheit K	m/s ²	1,5
Schalldruckpegel L _{pA}	dB(A)	75,1
Unsicherheit K _{pA}	dB(A)	2,5

GSH 18-20

Schalleistungspegel L_{WA} + Unsicherheit K_{WA} dB(A) 89

Maße und Gewichte

Gewicht mit Grasschere (ohne Akkupack)	kg	1,2
Gewicht mit Strauchmesser (ohne Akkupack)	kg	1,4
Länge x Breite x Höhe (mit Grasschere)	mm	380 x 174 x 120
Länge x Breite x Höhe (mit Strauchmesser)	mm	582 x 174 x 94

Technische Änderungen vorbehalten.

Vibrationswert

⚠ WARNUNG

Der angegebene Vibrationswert wurde mit einem Standard-Testverfahren gemessen und darf zum Vergleich der Geräte verwendet werden.

Der angegebene Vibrationswert darf in einer vorläufigen Bewertung der Belastung verwendet werden.

In Abhängigkeit von der Art und Weise, wie das Gerät verwendet wird, kann die Schwingungsemission während der momentanen Benutzung des Geräts vom angegebenen Gesamtwert abweichen.

Ermitteln Sie Maßnahmen zum Selbstschutz auf Grundlage der Abschätzung der Belastung unter den tatsächlichen Einsatzbedingungen. Berücksichtigen Sie alle Teile des Betriebszyklus, also z. B. neben der Betriebszeit auch die Zeiten, in denen das Gerät ausgeschaltet und in denen es außer Betrieb ist.

EU-Konformitätserklärung

Hiermit erklären wir, dass die nachfolgend bezeichnete Maschine aufgrund ihrer Konzipierung und Bauart sowie in der von uns in Verkehr gebrachten Ausführung den einschlägigen grundlegenden Sicherheits- und Gesundheitsanforderungen der EU-Richtlinien entspricht.

Bei einer nicht mit uns abgestimmten Änderung der Maschine verliert diese Erklärung ihre Gültigkeit.

Produkt: Akku-Gras- und -Strauchschere

Typ: GSH 18-20 Battery

Einschlägige EU-Richtlinien

2006/42/EG (+2009/127/EG)

2014/30/EU

2000/14/EG (+2005/88/EG)

2011/65/EU

Angewandte harmonisierte Normen

EN 55014-1: 2017

EN 55014-2: 2015

EN 60745-1:2009+A11:2010

EN 60745-2-15:2009+A1:2010

EN 60335-1:2012+A11:2014+A13:2017

EN50636-2-94:2014

EN 50581: 2012

Angewandtes Konformitätsbewertungsverfahren

2000/14/EG und geändert durch 2005/88/EG: Anhang V (nur mit Strauchmesser)

Schalleistungspegel dB(A)

Gemessen:86,1

Garantiert:89

Die Unterzeichnenden handeln im Auftrag und mit Vollmacht des Vorstands.

H. Jenner

Chairman of the Board of Management

S. Reiser

Director Regulatory Affairs & Certification

Dokumentationsbevollmächtigter:

S. Reiser

Alfred Kärcher SE & Co. KG

Alfred-Kärcher-Str. 28 - 40

71364 Winnenden (Germany)

Tel.: +49 7195 14-0

Fax: +49 7195 14-2212

Winnenden, 2018/09/01

Contents

Safety instructions	12
Intended use	15
Environmental protection	15
Accessories and spare parts	15
Scope of delivery	15
Safety devices	15
Symbols on the device	15
Device description	16
Rechargeable battery pack	16
Installation	16
Operation	16
Transport	17
Storage	17
Care and service	17
Troubleshooting guide	17
Warranty	17
Technical data	18
Declaration of Conformity	18

Safety instructions



Read this safety chapter and these original operating instructions before using the device for the first time. Act in accordance with them.

Keep the original operating instructions for future reference or for future owners.

Hazard levels

⚠ DANGER

• Indication of an imminent threat of danger that will lead to severe injuries or even death.

⚠ WARNING

• Indication of a potentially dangerous situation that may lead to severe injuries or even death.

⚠ CAUTION

• Indication of a potentially dangerous situation that may lead to minor injuries.

ATTENTION

• Indication of a potentially dangerous situation that may lead to damage to property.

General Power Tool Safety Instructions

⚠ WARNING

• **Read all safety warnings and all instructions.** Failure to follow the warnings and instructions may result in electric shock, fire and/or serious injury. **Save all warnings and instructions for future reference.**

The term "power tool" in the warnings refers to your mains-operated (corded) power tool or battery-operated (cordless) power tool.

- 1 Work area safety
 - a **Keep work area clean and well lit.** Cluttered or dark areas invite accidents.
 - b **Do not operate power tools in explosive atmospheres, such as in the presence of flammable liquids, gases or dust.** Power tools create sparks which may ignite the dust or fumes.
 - c **Keep children and bystanders away while operating a power tool.** Distractions can cause you to lose control.
- 2 **Electrical safety**
 - a **Power tool plugs must match the outlet. Never modify the plug in any way. Do not use any adapter plugs with earthed (grounded) power tools.** Unmodified plugs and matching outlets will reduce the risk of electric shock.
 - b **Avoid body contact with earthed or grounded surfaces such as pipes, radiators, ranges and refrigerators.** There is an increased risk of electric shock if your body is earthed or grounded.
 - c **Do not expose power tools to rain or wet conditions.** Water entering a power tool will increase the risk of electric shock.
 - d **Do not abuse the cord. Never use the cord for carrying, pulling or unplugging the power tool. Keep cord away from heat, oil, sharp edges or moving parts.** Damaged or entangled cords increase the risk of electric shock.
 - e **When operating a power tool outdoors, use an extension cord suitable for outdoor use.** Use of a cord suitable for outdoor use reduces the risk of electric shock.
 - f **If operating a power tool in a damp location is unavoidable, use a residual current device (RCD) protected supply.** Use of an RCD reduces the risk of electric shock.
- 3 **Personal safety**
 - a **Stay alert, watch what you are doing and use common sense when operating a power tool.**

- Do not use a power tool while you are tired or under the influence of drugs, alcohol or medication. A moment of inattention while operating power tools may result in serious personal injury.**
- b Use personal protective equipment. Always wear eye protection. Protective equipment such as dust mask, non-skid safety shoes, hard hat, or hearing protection used for appropriate conditions will reduce personal injuries.**
 - c Prevent unintentional starting. Ensure the switch is in the off-position before connecting to power source and/or battery pack, picking up or carrying the tool. Carrying power tools with your finger on the switch or energising power tools that have the switch on invites accidents.**
 - d Remove any adjusting key or wrench before turning the power tool on. A wrench or a key left attached to a rotating part of the power tool may result in personal injury.**
 - e Do not overreach. Keep proper footing and balance at all times. This enables better control of the power tool in unexpected situations.**
 - f Dress properly. Do not wear loose clothing or jewellery. Keep your hair, clothing and gloves away from moving parts. Loose clothes, jewellery or long hair can be caught in moving parts.**
 - g If devices are provided for the connection of dust extraction and collection facilities, ensure these are connected and properly used. Use of dust collection can reduce dust-related hazards.**
- 4 Power tool use and care**
 - a Do not force the power tool. Use the correct power tool for your application. The correct power tool will do the job better and safer at the rate for which it was designed.**
 - b Do not use the power tool if the switch does not turn it on and off. Any power tool that cannot be controlled with the switch is dangerous and must be repaired.**
 - c Disconnect the plug from the power source and/or the battery pack from the power tool before making any adjustments, changing accessories, or storing power tools. Such preventive safety measures reduce the risk of starting the power tool accidentally.**
 - d Store idle power tools out of the reach of children and do not allow persons unfamiliar with the power tool or these instructions to operate the power tool. Power tools are dangerous in the hands of untrained users.**
 - e Maintain power tools. Check for misalignment or binding of moving parts, breakage of parts and any other condition that may affect the power tool's operation. If damaged, have the power tool repaired before use. Many accidents are caused by poorly maintained power tools.**
 - f Keep cutting tools sharp and clean. Properly maintained cutting tools with sharp cutting edges are less likely to bind and are easier to control.**
 - g Use the power tool, accessories and tool bits etc. in accordance with these instructions, taking into account the working conditions and the work to be performed. Use of the power tool for operations different from those intended could result in a hazardous situation.**
 - 5 Battery tool use and care**
 - a Recharge only with the charger specified by the manufacturer. A charger that is suitable for one type of battery pack may create a risk of fire when used with another battery pack.**
 - b Use power tools only with specifically designated battery packs. Use of any other battery packs may create a risk of injury and fire.**
 - c When battery pack is not in use, keep it away from other metal objects, like paperclips, coins, keys, nails, screws or other small metal objects that can make a connection from one terminal to another. Shorting the battery terminals together may cause burns or a fire.**
 - d Under abusive conditions, liquid may be ejected from the battery; avoid contact. If contact accidentally occurs, flush with water. If liquid contacts eyes, additionally seek medical help. Liquid ejected from the battery may cause irritation or burns.**
 - 6 Service**
 - a Have your power tool serviced by a qualified repair person using only identical replacement parts. This will ensure that the safety of the power tool is maintained.**

Safe operation of battery-powered grass and shrub shears

⚠ DANGER • Severe injuries when objects are flung by the cutting blade or when the cutting tool becomes entangled in wires or cords. Inspect the work area thoroughly for objects such as stones, sticks, metal, wires, bones or toys and remove these before using the device.

⚠ WARNING • The device is not intended for use by persons with restricted physical, sensory or mental abilities or those lacking in experience and / or lacking in knowledge. • Keep children and other persons out of the work area while you are using the device. • Never use the device if the on/off switch on the handle does not switch on and off correctly. • Risk of injury because the blades continue rotating after the motor has been switched off. • Risk of serious injuries and equipment damage. Make sure that the cutting tool is properly installed and securely fastened before you start up the device. • Do not use the device if there is a danger of lightning. • Never start up a device that is incomplete or is equipped with unauthorized modifications. • Never use the device with defective protective devices or with no installed safety devices. • Switch off the device in the case of a malfunction or accident, and remove the battery pack. You may only start up the device again if it has been checked by an authorized customer service centre.

⚠ CAUTION • Familiarise yourself with the controls and the correct use of the device. • Risk of injury when loose fitting clothing, hair or jewellery is caught by moving parts of the device. Keep clothing and jewellery away from moving parts of the device. Tie long hair back. • Increased risk of accident in bad weather conditions. Only use the device when safe working is guaranteed. • The noise from the device can impair your ability to hear, so pay attention to possible hazards in your vicinity and in the work area. • Risk of injury. Always wear safety goggles, sturdy shoes and suitable clothing when using the device.

ATTENTION • The device operator is responsible for accidents with other people and their property.

Shrub shears safety warnings

- **Keep all parts of the body away from the cutter blade. Do not remove cut material or hold material to be cut when blades are moving. Make sure the switch is off when clearing jammed material.** A moment of inattention while operating the shrub shear may result in serious personal injury.
- **Carry the shrub shears by the handle with the cutter blade stopped. When transporting or storing the shrub shear always fit the cutting device cover.** Proper handling of the shrub shear will reduce possible personal injury from the cutter blades.
- **Hold the power tool by insulated gripping surfaces only, because the cutter blade may contact hidden wiring or its own cord.** Cutter blades contacting a "live" wire may make exposed metal parts of the power tool "live" and could give the operator an electric shock.
- **Keep cable away from cutting area.** During operation the cable may be hidden in shrubs and can be accidentally cut by the blade.

Additional safety instructions

⚠ WARNING • The device is not intended for use by children, persons with restricted physical, sensory or mental abilities or persons unfamiliar with these instructions. The age of the operator may be limited by local restrictions. • **Keep your hands and feet away from the cutting area, especially when switching on the motor.** • **Replace any worn or damaged parts before operating the device.** • **Avoid switching the device on unintentionally.** Make sure that the on/off switch is in the off position before connecting the battery pack, lifting or carrying the device. • **Use the device only in daylight or under good artificial lighting.** • **Do not run but rather walk when working with the device.** Maintain a solid and safe footing and keep your balance, especially when working on gradients. • **Check that the moving parts function correctly and are not blocked, and that no parts are broken or damaged.** Have a damaged device repaired before using it. • **Do not forcefully operate the device.** • **Switch the motor off, remove the battery pack and make sure that all moving parts have stopped moving:**

- Before making any adjustments.
- Before leaving the device unattended.
- Before checking, cleaning or servicing the device.
- Before removing a blockage.
- Before changing accessories.
- After hitting a foreign object. First check the device for damage and repair any damage before restarting the device.
- When the device starts to vibrate unusually. First check the device for damage and repair any damage before restarting the device.
- Switch off the motor if you stop the cutting process or if you move from one operating location to another.

⚠ CAUTION • Risk of injury when loose fitting clothing, hair or jewellery is caught by moving parts of the device. Keep clothing and jewellery away from moving parts of the device. Tie long hair back. • Have repair work carried out by the authorised customer service only. • Wear long, heavy trousers, sturdy shoes and well-fitting gloves when working with the device. Do not work

barefoot. Do not wear any jewellery, sandals or short trousers.

Safe servicing and care

⚠ WARNING • Switch the motor off, remove the battery pack and make sure that all moving parts have stopped moving:

- Before cleaning or servicing the device.
- Before changing accessories.
- Each time after using the device, remove dirt from the cutting tools using a hard brush and apply a suitable oil for rust protection before fitting the blade guard. The manufacturer recommends using a spray for rust protection and oiling. Ask your Customer Service department to recommend a suitable spray. You can oil the cutting tools as described, each time before using the device. • Keep the cutting tools sharp and clean. Sharp cutting tools are easier to control and do not block so easily. • Make sure that the ventilation openings are free of deposits. • Risk of injury from sharp cutting tools. Exercise special care when removing and fitting the blade guard, cleaning and oiling the device.

⚠ CAUTION • Risk of injury from sharp cutting tools. Wear non-slip, sturdy protective gloves when handling the cutting tool. • Risk of injury from exposed blades. Fit the blade guard when not using the device, also during short work breaks. • Keep the handles dry, clean, and free from oil and lubricants. • Only use accessories and spare parts which are approved by the manufacturer. Only original accessories and original spare parts ensure that the appliance will run fault-free and safely.

ATTENTION • Clean the product with a soft, dry cloth each time after use. • Do not use solvents to clean the plastic parts, as they attack the materials used on the device. Remove impurities such as dust, oil and lubricants using a clean cloth.

Note • Service and maintenance work may only be performed by suitably qualified and specially trained personnel. We recommend sending the product to an authorised service centre for repair.

Safe transport and storage

⚠ CAUTION • In order to prevent accidents or injuries, you must only transport and store the device with the blade guard installed and with the rechargeable battery removed. • Risk of injury and damage to the device. Secure the device against movement or falling down during transport.

ATTENTION • Remove all foreign bodies from the device before storage or transportation. • Store the device in a dry, well ventilated location out of the reach of children. Keep the device away from corrosive substances such as garden chemicals. • Do not store the device outdoors.

Residual risks

⚠ WARNING

- Certain residual risks remain present, even when the device is operated in the prescribed manner. The following dangers can be present when using the device:
- Injuries through contact with the cutting tools. Keep the cutting tools away from your body and below hip height. Use the blade guard when not cutting.

- *Vibration can cause injuries. Use the correct tools for the job, use the handles provided and limit the working time and hazard exposure time.*
- *Noise can cause hearing injuries. Wear hearing protection and limit the duration of exposure.*

Risk reduction

⚠ CAUTION

- *Using the device for longer periods can cause poor circulation in the hands due to vibrations. A general period of use cannot be set, because this depends on several influencing factors:*
 - *Personal tendency to suffer from poor circulation (frequently cold fingers, tingling sensation in the fingers)*
 - *Low ambient temperature. Wear warm gloves to protect your hands.*
 - *Holding the device too tightly hindering blood circulation.*
 - *Continuous operation is more harmful than operation interrupted by work breaks.*
- You should see a doctor if using the device regularly and for lengthy periods of time, and in the event of repeated occurrences of symptoms such as tingling in the fingers or cold fingers.*

Intended use

- The battery-powered grass and shrub shears are only intended for private use.
- The battery-powered grass and shrub shears are designed for working outdoors in a well-ventilated area.
- In applications with the shearing attachment, the device is used for easy grass trimming.
- In applications with the shrub blade, the device is used for easy bush, hedge and shrub trimming.

Any other use is prohibited.

Environmental protection



The packing materials can be recycled. Please dispose of packaging in accordance with the environmental regulations.



Electrical and electronic appliances contain valuable, recyclable materials and often components such as batteries, rechargeable batteries or oil, which - if handled or disposed of incorrectly - can pose a potential threat to human health and the environment. However, these components are required for the correct operation of the appliance. Appliances marked by this symbol are not allowed to be disposed of together with the household rubbish.

Notes on the content materials (REACH)

Current information on content materials can be found at: www.kaercher.com/REACH

Accessories and spare parts

Only use original accessories and original spare parts. They ensure that the appliance will run fault-free and safely.

Information on accessories and spare parts can be found at www.kaercher.com.

Scope of delivery

The scope of delivery for the appliance is shown on the packaging. Check the contents for completeness when unpacking. If any accessories are missing or in the

event of any shipping damage, please notify your dealer.

Safety devices

⚠ CAUTION

Missing or modified safety devices

Safety devices are provided for your own protection. Never modify or bypass safety devices.

Blade guard

Illustration B

The blade guard is an important component of the safety devices for the grass shears and shrub blade. A damaged blade guard must not be used and must be replaced immediately.

Unlocking button

The unlocking button blocks the power switch, and thus prevents an uncontrolled start-up of the device.



Illustration C

- ① Unlocking button for ON/OFF switch
- ② ON/OFF switch

To start up the device, first press the unlocking button and then the ON/OFF switch.

Symbols on the device

	General warning symbol
	Read the operating instructions and all safety instructions before operating the device for the first time.
	Wear suitable eye protection when working with the device.
	Wear suitable hearing protection when working with the device.
	Risk of injury. Do not touch the sharp cutting tools.
	Wear non-slip, sturdy gloves when working with the device.
	Danger due to flung objects. Keep spectators, especially children and pets, at least 15 m away from the work area.
	Do not subject the device to rain or moist conditions.

	<p>Danger; the cutting tool runs on when the motor is switched off.</p>
	<p>The guaranteed sound pressure level specified on the label is 89 dB.</p>

Device description

The maximum amount of equipment is described in these operating instructions. Depending on the model used, there are differences in the scope of delivery (see packaging).

See graphics page for illustrations

Illustration A

- ① Shrub blade blade guard
- ② Shrub blade cutting blade
- ③ Grass shears blade guard
- ④ Grass shears cutting blade
- ⑤ Unlocking button for ON/OFF switch
- ⑥ Handle
- ⑦ Battery pack unlocking button
- ⑧ ON/OFF switch
- ⑨ Cutting blade mounting button
- ⑩ Cutting blade mount
- ⑪ *Charger
- ⑫ *Rechargeable battery pack

* optional

Rechargeable battery pack

The device can be operated with a 18V Kärcher Battery Power battery pack.

Installation

Installing the cutting blade

⚠ CAUTION

Risk of injury from sharp blades

Wear safety goggles and protective gloves when working on the device.

Illustration D

1. Install the cutting blade.
 - a Undo the cutting blade mounting button.
 - b Take off the cutting blade mounting button.
 - c Put the cutting blade of the grass or shrub shears onto the cutting blade mount.
 - d Put on the cutting blade mounting button.
 - e Tighten the cutting blade mounting button.

Installing the blade guard

⚠ CAUTION

Risk of injury from sharp blades

Wear safety goggles and protective gloves when working on the device.

Illustration B

1. Slide the blade guard over the blade.

Installing the battery pack

1. Push the battery pack into the mounting on the device.

Illustration E

Operation

Trimming the grass with the grass shears

⚠ CAUTION

Risk of injury from sharp blades

Wear safety goggles and protective gloves when working on the device.

⚠ CAUTION

Obstacles in the mowing area

Risk of injury and damage

Before starting mowing, check the work area for objects that may be flung away, e.g. wires, stones, cords or glass.

1. Remove the blade guard.
2. Switch the device on.

Illustration F

- a Press the unlocking button.
- b Press the ON/OFF switch.

The device starts up.

3. Guide the cutting blade parallel to the ground.

Illustration G

Trimming hedges / shrubs with the shrub shears

⚠ CAUTION

Risk of injury from sharp blades

Wear safety goggles and protective gloves when working on the device.

⚠ CAUTION

Obstacles in the mowing area

Risk of injury and damage

Before starting mowing, check the work area for objects that may be flung away, e.g. wires, stones, cords or glass.

1. Switch the device on.

Illustration F

- a Press the unlocking button.
- b Press the ON/OFF switch.

The device starts up.

2. Guide the cutting blade parallel to the hedge.

Illustration H

Changing the cutting blade

1. Remove the battery pack, see Chapter *Removing the battery pack*.

2. Slide the blade guard over the cutting blade.

Illustration B

3. Change the cutting blade.

Illustration I

- a Release the mounting button from the cutting blade.
- b Remove the mounting button.
- c Remove the cutting blade of the grass or shrub shears.
- d Fit the cutting blade of the grass or shrub shears onto the mount.
- e Place the mounting button onto the cutting blade.
- f Refit the mounting button on the cutting blade.

Removing the battery pack

Note

During longer work breaks, remove the battery pack from the device and secure it against unauthorised use.

1. Pull the unlocking button towards the battery pack.
2. Press the unlocking button inward to unlock the battery pack.
3. Remove the battery pack from device.

Illustration J

Finishing operation

1. Remove the battery pack from the device (see Chapter *Removing the battery pack*).
2. Clean the device (see Chapter *Cleaning the device*).

Transport

⚠ CAUTION

Risk of injury and damage

Be aware of the weight of the device during transportation.

1. Remove the battery pack, see Chapter *Removing the battery pack*.
2. Slide the blade guard over the cutting blade.

Illustration B

3. Removing the cutting blade.

Illustration K

- a Release the mounting button from the cutting blade.
 - b Remove the mounting button from the cutting blade.
 - c Removing the cutting blade.
 - d Place the mounting button onto the cutting blade.
 - e Refit the mounting button on the cutting blade.
4. Secure the device against slipping and tipping over when transporting in vehicles.

Storage

⚠ CAUTION

Failure to observe the weight

Risk of injury and damage

Be aware of the weight of the device during storage.

1. To clean the device, see Chapter *Cleaning the device*.

Troubleshooting guide

Malfunctions often have simple causes that you can remedy yourself using the following overview. When in doubt, or in the case of malfunctions not mentioned here, please contact your authorised Customer Service.

Fault	Cause	Rectification
The device does not start up	Battery pack is not inserted correctly.	● Push the battery pack into the mounting until it latches into place.
	Battery pack is empty	● Charge the battery pack.
	Battery pack is defective.	● Replace the battery pack.
The device stops during operation	Motor has overheated	● Stop working and allow the motor to cool down.
	The battery has overheated	● Stop working and allow the battery to cool down to normal battery temperature.

Warranty

The warranty conditions issued by our relevant sales company apply in all countries. We shall remedy possible malfunctions on your appliance within the warranty period free of cost, provided that a material or manufac-

2. Install the blade guard.

Illustration B

3. Store the device in a dry, well ventilated location. Keep away from corrosive substances such as garden chemicals and defrosting salt. Do not store the device outdoors.

Care and service

Cleaning the device

⚠ WARNING

Risk of injuries due to uncontrolled start-up of the cutting blades

Switch off the device.

Remove the battery pack from the device.

Attach the blade guard.

⚠ CAUTION

Risk of injury from sharp blades

Wear safety goggles and protective gloves when working on the device.

ATTENTION

Incorrect cleaning

Damage to the device

Clean the device with a damp cloth.

Do not use solvent-based cleaning agents.

Do not immerse the device in water.

Do not clean the device with a hose or high-pressure water jet.

Illustration L

1. Remove residual mown material from the cutting blade using a hand brush.
2. Clean the unit parts with a damp cloth if required.
3. Regularly remove dirt and foreign objects from the battery mount and electrical contacts.
4. Install the blade guard.

Oiling the blade sections

In order to maintain the blade quality, the blade sections should be oiled after each use.

Note

Using thin machine oil or spray oil will yield very good results.

Illustration M

1. Place the device on a flat surface.
2. Apply oil to the top of the blade sections.

As the battery pack ages, even if it is looked after, its capacity reduces such that the full run time will no longer be reached when fully charged. This does not indicate a defect.

turing defect is the cause. In a warranty case, please contact your dealer (with the purchase receipt) or the next authorised customer service site. (See overleaf for the address)

Technical data

		GSH 18-20	
Device performance data			
Nominal voltage	V	18	
Idle speed	/min	1050 +/- 10 %	
Cutting width of grass blade	mm	120	
Cutting length of shrub blade	mm	200	
Tooth pitch of shrub blade	mm	17,24	
Grass shears: Determined values in acc. with EN 50636-2-94			
Hand-arm vibration value	m/s ²	0,2	
Uncertainty K	m/s ²	1,5	
Sound pressure level L _{pA}	dB(A)	78,4	
Uncertainty K _{pA}	dB(A)	2,5	
Sound power level L _{WA} + K uncertainty _{WA}	dB(A)	89	
Shrub shears: Determined values in acc. with EN 60745-1 and EN 60745-2-15			
Hand-arm vibration value	m/s ²	0,1	
Uncertainty K	m/s ²	1,5	
Sound pressure level L _{pA}	dB(A)	75,1	
Uncertainty K _{pA}	dB(A)	2,5	
Sound power level L _{WA} + K uncertainty _{WA}	dB(A)	89	
Dimensions and weights			
Weight with grass shears (without battery pack)	kg	1,2	
Weight with shrub blade (without battery pack)	kg	1,4	
Length x width x height (with grass shear)	mm	380 x 174 x 120	
Length x width x height (with shrub blade)	mm	582 x 174 x 94	

Subject to technical modifications.

Vibration value

⚠ WARNING

The specified vibration value was measured using a standard test procedure and may be used to compare devices.

The specified vibration value may be used in a provisional assessment of the load.

Depending on the way the device is used, the vibration emission can deviate from the specified overall value during the current use of the device.

Determine self-protection measures based on an assessment of the load under the actual operating conditions. Take all parts of the operation cycle into account, for example, the operating time as well as times when the device is switched off and is out of operation.

Declaration of Conformity

EU Declaration of Conformity

We hereby declare that the machine described below complies with the relevant basic safety and health requirements in the EU Directives, both in its basic design and construction as well as in the version placed in circulation by us. This declaration is invalidated by any changes made to the machine that are not approved by us.

Product: Battery-operated grass and shrub shears

Type: GSH 18-20 Battery

Currently applicable EU Directives

2006/42/EC (+2009/127/EC)

2014/30/EU

2000/14/EC (+2005/88/EC)

2011/65/EU

Harmonised standards used

EN 55014-1: 2017

EN 55014-2: 2015

EN 60745-1:2009+A11:2010

EN 60745-2-15:2009+A1:2010

EN 60335-1:2012+A11:2014+A13:2017

EN50636-2-94:2014

EN 50581: 2012

Conformity evaluation procedure used

2000/14/EC and amended by 2005/88/EC: Annex V (with shrub blade only)

Sound power level dB(A)

Measured:86,1

Guaranteed:89

The signatories act on behalf of and with the authority of the company management.



H. Jenner

Chairman of the Board of Management



S. Reiser

Director Regulatory Affairs & Certification

Documentation supervisor:

S. Reiser

Alfred Kärcher SE & Co. KG

Alfred-Kärcher-Str. 28 - 40

71364 Winnenden (Germany)

Ph.: +49 7195 14-0

Fax: +49 7195 14-2212

Winnenden, 2018/09/01

Declaration of Conformity (UK)

We hereby declare that the product described below complies with the relevant provisions of the following UK Regulations, both in its basic design and construction as well as in the version put into circulation by us. This declaration shall cease to be valid if the product is modified without our prior approval.

Product: Battery-operated grass and shrub shears

Type: GSH 18-20 Battery

Currently applicable UK Regulations

S.I. 2008/1597 (as amended)

S.I. 2016/1091 (as amended)

S.I. 2001/1701 (as amended)

S.I. 2012/3032 (as amended)

Designated standards used

EN 55014-1: 2017

EN 55014-2: 2015

EN 60745-1:2009+A11:2010
EN 60745-2-15:2009+A1:2010
EN 60335-1:2012+A11:2014+A13:2017
EN50636-2-94:2014
EN 50581: 2012

Applied conformity assessment procedure

S.I. 2001/1701 (as amended): Schedule 8 (with shrub blade only)

Sound power level dB(A)

Measured: 86,1
Guaranteed: 89

The undersigned act on behalf and under the power of attorney of the company management.



H. Jenner

Chairman of the Board of Management



S. Reiser

Director Regulatory Affairs & Certification

Documentation supervisor:

S. Reiser

Alfred Kärcher SE & Co. KG

Alfred-Kärcher-Str. 28 - 40

71364 Winnenden (Germany)

Ph.: +49 7195 14-0

Fax: +49 7195 14-2212

Winnenden, 2018/09/01

Contenu

Consignes de sécurité	19
Utilisation conforme	22
Protection de l'environnement	22
Accessoires et pièces de rechange	22
Etendue de livraison	22
Dispositifs de sécurité	23
Symboles sur l'appareil	23
Description de l'appareil	23
Bloc-batterie	23
Montage	23
Commande	24
Transport	24
Stockage	24
Entretien et maintenance	24
Dépannage en cas de défaut	25
Garantie	25
Caractéristiques techniques	25
Déclaration de conformité UE	26

Consignes de sécurité



Veillez lire ce chapitre relatif à la sécurité et le présent manuel d'instructions original avant la première utilisation de l'appareil. Suivez ces instructions. Conservez le manuel d'instructions original pour une utilisation ultérieure ou pour le propriétaire suivant.

Niveaux de danger

⚠ DANGER

- Indique un danger immédiat qui peut entraîner de graves blessures corporelles ou la mort.

⚠ AVERTISSEMENT

- Indique une situation potentiellement dangereuse qui peut entraîner de graves blessures corporelles ou la mort.

⚠ PRÉCAUTION

- Indique une situation potentiellement dangereuse qui peut entraîner des blessures légères.

ATTENTION

- Indique une situation potentiellement dangereuse qui peut entraîner des dommages matériels.

Consignes de sécurité générales pour les outils électriques

⚠ AVERTISSEMENT

- **Veillez lire toutes les consignes de sécurité et les instructions.**

Tout manquement au respect des consignes de sécurité et des instructions risque de provoquer une électrocution et/ou de graves blessures. **Veillez conserver toutes les consignes de sécurité et les instructions fournies en cas de besoin à l'avenir.**

Le terme « Outil électrique » utilisé dans les consignes de sécurité se réfère aux outils électriques fonctionnant sur secteur (avec cordon secteur) et aux outils électriques fonctionnant sur batteries (sans cordon secteur).

1 Sécurité de l'espace de travail

- 1 a Votre plage de travail doit toujours être propre et bien éclairée.** Des plages de travail désordonnées ou non éclairées risquent de provoquer des accidents.
- 1 b Ne travaillez pas avec l'outil électrique dans des atmosphères explosibles dans lesquelles se trouvent des liquides, gaz ou poussières inflammables.** Les outils électriques génèrent des étincelles qui peuvent enflammer la poussière ou les vapeurs.
- 1 c Tenez les enfants et toute autre personne à l'écart lors de l'utilisation de l'outil électrique.** Toute distraction risquerait de vous faire perdre le contrôle de l'appareil.

2 Sécurité électrique

- 2 a La fiche de connexion de l'outil électrique doit entrer dans la prise. La fiche ne doit en aucun cas être modifiée. N'utilisez pas d'adaptateur avec les outils électriques mis à la terre. Des fiches non modifiées et des prises adaptées réduisent le risque d'une électrocution.**
- 2 b Evitez tout contact corporel avec des surfaces reliées à la terre telles que les tuyaux, chauffages, cuisinières et réfrigérateurs.** Risque très élevé d'électrocution si votre corps est relié à la terre.
- 2 c Conservez les outils électriques à l'abri de la pluie ou de l'humidité. La pénétration de l'eau dans un outil électrique augmente le risque d'une électrocution.**
- 2 d Ne débranchez pas le câble pour porter l'outil électrique, le suspendre ou pour retirer la fiche de la prise. Tenez le câble à l'écart de la chaleur, de l'huile, d'arêtes vives ou de pièces de l'appareil en mouvement. Tout câble de raccordement endommagé ou emmêlé augmente le risque d'une électrocution.**
- 2 e Si vous travaillez avec un outil électrique à l'extérieur, utilisez uniquement un câble de rallonge adapté à une utilisation en extérieur. L'utilisation d'un câble de rallonge conçu pour l'extérieur réduit le risque d'une électrocution.**
- 2 f Si l'utilisation de l'outil électrique dans un environnement humide est inévitable, utilisez un disjoncteur de courant de défaut. L'utilisa-**

tion d'un disjoncteur de courant de défaut réduit le risque d'une électrocution.

3 Sécurité des personnes

- a **Soyez vigilants et attentifs à ce que vous faites et travaillez prudemment avec tout outil électrique. N'utilisez pas d'outil électrique si vous êtes fatigué ou sous l'influence de drogues, d'alcool ou de médicaments. Un instant d'inattention lors de l'utilisation d'un outil électrique peut causer de graves blessures.**
 - b **Portez un équipement de protection individuelle et toujours des lunettes de protection. Le port d'un équipement de protection individuelle tel qu'un masque anti-poussières, des chaussures de sécurité anti-dérapantes, un casque ou une protection auditive, selon le type et l'usage de l'outil électrique, réduit le risque de blessures.**
 - c **Évitez toute mise en service involontaire. Assurez-vous que l'outil électrique est éteint avant de le brancher à l'alimentation électrique et/ou à la batterie, avant de le prendre ou de le porter. Si votre doigt se trouve sur l'interrupteur lorsque vous portez l'outil électrique ou si vous branchez l'appareil à l'alimentation électrique lorsqu'il est allumé, vous risquez de provoquer un accident.**
 - d **Retirez les outils de réglage ou la clé de serrage avant d'allumer l'outil électrique. Tout outil ou toute clé se trouvant sur une pièce de l'appareil en rotation risque de provoquer des blessures.**
 - e **Évitez toute posture anormale. Garantissez une stabilité et maintenez l'équilibre. Cela vous permet de mieux contrôler l'outil électrique dans des situations inattendues.**
 - f **Portez des vêtements appropriés. Ne portez pas de vêtements larges ni de bijoux. Les cheveux, vêtements et gants doivent être tenus à l'écart des pièces en mouvement. Les vêtements larges, les gants, les bijoux ou les cheveux longs peuvent être happés par les pièces en mouvement.**
 - g **S'il est possible d'installer des dispositifs d'aspiration ou de collecte de la poussière, assurez-vous qu'ils sont branchés et utilisés correctement. L'utilisation d'une aspiration de la poussière peut réduire les risques dus à la poussière.**
- 4 **Utilisation et traitement de l'outil électrique**
 - a **Ne surchargez pas l'appareil. Utilisez l'outil électrique spécialement adapté à votre travail. Un outil électrique approprié garantit un meilleur travail en toute sécurité dans la gamme de puissance indiquée.**
 - b **N'utilisez pas d'outil électrique dont l'interrupteur est défectueux. Un outil électrique ne pouvant plus être allumé ou éteint est dangereux et doit être réparé.**
 - c **Retirez la fiche de la prise et/ou retirez la batterie avant de procéder aux réglages de l'appareil, de remplacer les accessoires ou de ranger l'appareil. Cette mesure de précaution permet d'éviter tout démarrage intempestif de l'outil électrique.**
 - d **Conservez les outils électriques non utilisés hors de portée des enfants. Ne laissez pas des personnes qui ne sont pas familiarisées**
 - avec l'appareil ou qui n'ont pas lu les présentes instructions utiliser l'appareil. Les outils électriques sont dangereux s'ils sont utilisés par des personnes inexpérimentées.
 - e **Prenez soin de vos outils électriques. Vérifiez si les pièces mobiles fonctionnent parfaitement et ne coïncident pas, si des pièces sont cassées ou tellement endommagées que le fonctionnement de l'outil électrique en est entravé. Faites réparer toute pièce endommagée avant d'utiliser l'appareil. Nombre d'accidents proviennent d'outils électriques mal entretenus.**
 - f **Veillez à ce que les outils de coupe soient toujours propres et bien tranchants. Les outils de coupe soigneusement entretenus avec des bords de coupe tranchants coïncident moins et peuvent être guidés plus facilement.**
 - g **Utilisez les outils électriques, les accessoires, les outils d'insertion, etc. conformément à ces instructions. Tenez alors compte des conditions de travail et de l'opération à exécuter. Tout usage des outils électriques pour des utilisations autres que celles prévues peut provoquer des situations dangereuses.**
- 5 **Utilisation et entretien des blocs-batteries**
 - a **Chargez le bloc-batterie exclusivement avec les chargeurs autorisés par le fabricant. Les chargeurs qui ne sont pas adaptés pour le bloc-batterie correspondant risquent de provoquer un incendie.**
 - b **Utilisez l'appareil exclusivement avec un bloc-batterie adapté. Toute utilisation d'un autre bloc-batterie peut entraîner des blessures et des incendies.**
 - c **Tenez le bloc-batterie non utilisé à l'écart d'objets métalliques tels que trombones, pièces de monnaie, clés, clous, vis ou de tout autre petit objet métallique qui risqueraient de provoquer un court-circuit. Un court-circuit peut provoquer un incendie ou une explosion.**
 - d **Dans certaines circonstances, du liquide peut s'échapper du bloc-batterie. Évitez tout contact avec ce liquide. Si le liquide entre en contact avec votre peau, rincez soigneusement avec de l'eau. Si le liquide entre en contact avec vos yeux, consultez immédiatement un médecin. Le liquide de la batterie peut provoquer des éruptions et brûlures cutanées.**
 - 6 **Service**
 - a **Faites réparer votre outil électrique uniquement par un personnel spécialisé qualifié et en utilisant uniquement des pièces de rechange d'origine. Cela permet de garantir le maintien de la sécurité de l'appareil.**

Fonctionnement en toute sécurité de la cisaille à gazon et du sculpte-haies sur batterie

⚠ DANGER • Blessures graves si des objets sont projetés par la lame de coupe ou si un câble ou une corde se coince dans l'outil de coupe. Avant d'utiliser l'appareil, vérifiez bien qu'il n'y ait pas de pierres, de bâtons, de métal, de câble, d'os ou de jouet dans la plage de travail et enlevez-les le cas échéant.

⚠ AVERTISSEMENT • Cet appareil ne doit pas être utilisé par des personnes dont les capacités physiques, sensorielles ou mentales sont réduites ou

qui ne disposent pas de l'expérience et/ou des connaissances nécessaires. ● Tenez les enfants et toute autre personne éloignés de la plage de travail lors de l'utilisation de l'appareil. ● N'exploitez jamais l'appareil quand le bouton marche/arrêt sur la poignée ne s'allume ou ne s'éteint pas correctement. ● Risque de blessures, les outils de coupe continuent de tourner après l'arrêt du moteur. ● Blessures graves et dommages pour l'appareil. Assurez-vous que l'outil de coupe est convenablement monté et fixé de manière sécurisée avant de mettre l'appareil en service. ● N'utilisez pas l'appareil en cas de risque de foudre. ● Ne mettez jamais un appareil en service s'il est incomplet ou s'il présente des modifications non autorisées. ● N'utilisez jamais l'appareil avec des dispositifs de protection endommagés ou des dispositifs de sécurité non montés. ● Mettez l'appareil hors tension en cas de dysfonctionnement ou d'accident, et débranchez le bloc-batterie. La remise en service de l'appareil n'est possible qu'après sa vérification par un service après-vente autorisé.

⚠ PRÉCAUTION ● Familiarisez-vous avec les éléments de commande et l'utilisation correcte de l'appareil. ● Risque de blessures en cas de happement de vêtements larges, de cheveux ou de bijoux par des pièces mobiles de l'appareil. Tenez vêtements et bijoux éloignés des pièces mobiles de la machine. Attachez les cheveux longs. ● Risque d'accident accru si les conditions météo sont mauvaises. N'utilisez l'appareil que si les conditions de travail sont sûres. ● Le bruit de l'appareil peut réduire votre capacité auditive, veillez donc aux possibles dangers présents à proximité et à l'intérieur de la plage de travail. ● Risque de blessures. Portez toujours des lunettes de protection, des chaussures solides et des vêtements appropriés lorsque vous utilisez l'appareil.

ATTENTION ● L'utilisateur de l'appareil est responsable des accidents avec d'autres personnes ou leur propriété.

Consignes de sécurité pour les sculpte-haies

- Tenez toutes les parties du corps éloignées de la lame de coupe. N'essayez pas d'enlever des déchets de taille, ni de tenir de matériaux à couper lorsque la lame fonctionne. Retirez les déchets de taille coincés uniquement appareil à l'arrêt. Un instant d'inattention lors de l'utilisation du taille-haie peut causer de graves blessures.
- Portez le sculpte-haies par la poignée, lame à l'arrêt. Lors du transport ou du rangement du sculpte-haies, remettez toujours le protecteur en place. Une manipulation attentionnée de l'appareil réduit le risque de blessures occasionnées par la lame.
- Maintenir l'outil électrique exclusivement au niveau des surfaces de maintien isolées car la lame de coupe peut entrer en contact avec des câbles électriques cachés. Le contact de la lame de coupe avec un câble conducteur peut mettre des pièces de l'appareil en métal sous tension et provoquer une électrocution.
- Tenez-vous à l'écart des câbles et des conduites dans votre plage de travail pendant le fonctionnement. Pendant le fonctionnement, les câbles et les conduites peuvent être happés et sectionnés par la lame de coupe.

Consignes de sécurité supplémentaires

⚠ AVERTISSEMENT ● L'appareil ne doit pas être utilisé par des enfants ou personnes dont les capacités physiques, sensorielles ou mentales sont réduites ou qui ne disposent pas de l'expérience et/ou des connaissances nécessaires. Des dispositions locales peuvent limiter l'âge de l'utilisateur. ● Eloignez les mains et les pieds de la surface de travail de coupe, surtout lorsque le moteur est en marche. ● Remplacez les pièces usées ou endommagées avant de mettre l'appareil en service. ● Évitez une mise sous tension involontaire. Assurez-vous que l'interrupteur de mise en/hors tension se trouve en position Arrêt avant de raccorder le bloc-batterie, avant de soulever ou de porter l'appareil. ● N'utilisez l'appareil qu'à la lumière du jour ou lorsque les conditions d'éclairage artificiel sont bonnes. ● Ne courez pas quand vous travaillez avec l'appareil, marchez. Garantissez la stabilité et maintenez l'équilibre, notamment en cas de travail en pente. ● Vérifiez si les pièces mobiles fonctionnent parfaitement et ne se bloquent pas, si des pièces sont cassées ou endommagées. Faites réparer un appareil endommagé avant de l'utiliser. ● Ne faites pas usage de force pour utiliser l'appareil. ● Mettez le moteur hors tension, retirez le bloc-batterie, assurez-vous que tous les composants mobiles sont complètement stoppés :

- avant d'effectuer des réglages.
- avant de laisser l'appareil sans surveillance.
- avant de vérifier, nettoyer ou entretenir sur l'appareil.
- avant d'éliminer un blocage.
- avant de remplacer des accessoires.
- après avoir rencontré un corps étranger. Vérifiez que l'appareil n'est pas endommagé et réparez-le avant de le redémarrer.
- Lorsque l'appareil vibre de manière inhabituelle. Vérifiez que l'appareil n'est pas endommagé et réparez-le avant de le redémarrer.
- Arrêtez le moteur si vous interrompez le processus de coupe ou si vous changez de lieu d'intervention.

⚠ PRÉCAUTION ● Risque de blessures en cas de happement de vêtements larges, de cheveux ou de bijoux par des pièces mobiles de l'appareil. Tenez vêtements et bijoux éloignés des pièces mobiles de la machine. Attachez les cheveux longs. ● Faites réaliser les travaux de réparation uniquement par le service après-vente autorisé. ● Lorsque vous travaillez avec l'appareil, portez des pantalons longs et lourds, des chaussures solides et des gants bien ajustés. Ne travaillez jamais pieds nus. Ne portez pas de bijoux, de sandales ou de pantalons courts.

Maintenance et entretien en toute sécurité

⚠ AVERTISSEMENT ● Coupez le moteur, retirez le bloc-batterie et assurez-vous que toutes les pièces mobiles sont complètement arrêtées :

- Avant de nettoyer ou d'entretenir l'appareil.
- Avant de remplacer les accessoires.
- Après chaque utilisation, retirez les salissures des outils de coupe à l'aide d'une brosse dure et appliquez une huile adaptée pour la protection antirouille avant de réinstaller le protège-lame. Le fabricant recommande d'utiliser un spray comme protection antirouille et pour l'huilage. Renseignez-vous auprès de votre service après-vente pour vous procurer le spray adapté. Vous pouvez huiler les outils de coupe de la manière décrite avant chaque utilisation. ● Veillez à ce que les outils de

coupe soient toujours propres et bien tranchants. Il est plus facile de contrôler des outils de coupe tranchants, ils ne se bloquent pas si facilement. • Assurez-vous que les ouvertures de ventilation ne contiennent pas de dépôts. • Risque de blessures dues aux outils de coupe tranchants. Procédez avec grand soin lors du retrait ou de l'installation du protège-lame, lors du nettoyage et de l'huilage de l'appareil.

⚠ PRÉCAUTION • Risque de blessures dues aux outils de coupe tranchants. Portez des gants de protection anti-dérapants et résistants lors de la manipulation de l'outil de coupe. • Risque de blessures dues à la lame exposée. Installez le protège-lame lorsque vous n'utilisez pas l'appareil, même lors de courtes pauses de travail. • Les poignées doivent être sèches, propres et exemptes d'huile et de lubrifiants. • Utilisez exclusivement les accessoires et pièces de rechange autorisés par le fabricant. Les accessoires et pièces de rechange originaux garantissent le fonctionnement sûr et sans défaut de votre appareil.

ATTENTION • Nettoyez le produit après chaque utilisation avec un chiffon doux et sec. • N'utilisez pas de solvants pour nettoyer les pièces en plastique, car ces produits attaquent les matériaux utilisés dans l'appareil. Retirez les impuretés telles que la poussière, l'huile et les lubrifiants à l'aide d'un chiffon propre.

Remarque • Les travaux de service et de maintenance doivent être effectués uniquement par le personnel qualifié et formé spécialement à cette intention. Nous recommandons d'envoyer le produit pour réparation à un centre de service agréé.

Transport sûr et stockage

⚠ PRÉCAUTION • Pour éviter les accidents et les blessures, transportez et stockez l'appareil uniquement avec la protection de lame installée et l'accu retiré. • Risque de blessures et dommages sur l'appareil. Bloquez l'appareil contre tout mouvement ou toute chute pendant le transport.

ATTENTION • Retirez tous les corps étrangers de l'appareil avant de le transporter ou de le stocker. • Stockez l'appareil dans un endroit sec, bien aéré et inaccessible pour les enfants. Tenez l'appareil éloigné des substances corrosives telles que les produits chimiques pour le jardin. • Ne stockez pas l'appareil à l'extérieur.

Risques résiduels

⚠ AVERTISSEMENT

- Même si l'appareil est utilisé comme prévu, il y a encore certains risques résiduels. Les risques suivants peuvent être générés lors de l'utilisation de l'appareil :
- Blessures par contact avec les outils de coupe. Tenez les outils de coupe éloignés du corps et à une hauteur inférieure à celle des hanches. Utilisez le protège-lame lorsque vous ne taillez pas.
- Une vibration peut causer des blessures. Pour chaque travail, utilisez l'outil approprié, utilisez les poignées prévues et limitez le temps de travail et l'exposition.
- Le bruit peut causer des lésions auditives. Portez une protection auditive et limitez la sollicitation.

Réduction des risques

⚠ PRÉCAUTION

- Une durée d'utilisation prolongée de l'appareil peut provoquer des troubles circulatoires au niveau des mains en raison des vibrations. Il est impossible de définir une durée de validité générale pour l'utilisation car elle dépend de nombreux facteurs d'influence :
 - Tendance personnelle à souffrir d'une mauvaise circulation sanguine (doigts souvent froids, démanchement dans les doigts)
 - Basse température ambiante. Portez des gants chauds pour protéger vos mains.
 - Circulation sanguine entravée par une saisie trop ferme.
 - Un usage en continu est plus dangereux qu'une utilisation interrompue par des pauses.
- Consultez un médecin en cas d'utilisation régulière et de longue durée de l'appareil ou d'apparition répétée de symptômes tels que les démangeaisons dans les doigts, les doigts froids.

Utilisation conforme

- La cisaille à gazon/le sculpte-haies sur batterie est conçu(e) exclusivement pour une utilisation privée.
 - La cisaille à gazon/le sculpte-haies sur batterie est prévu(e) pour une utilisation en plein air dans une zone bien ventilée.
 - En cas d'utilisation avec l'embout cisaille, l'appareil sert à la tonte légère du gazon.
 - En cas d'utilisation avec la lame à haies, l'appareil sert à la taille légère de buissons, haies et arbustes.
- Toute autre utilisation est interdite.

Protection de l'environnement



Les matériaux d'emballage sont recyclables. Veuillez éliminer les emballages dans le respect de l'environnement.



Les appareils électriques et électroniques contiennent des matériaux précieux recyclables et souvent des composants tels que des piles, batteries ou de l'huile représentant un danger potentiel pour la santé humaine et l'environnement, s'ils ne sont pas manipulés ou éliminés correctement. Ces composants sont cependant nécessaires pour le fonctionnement correct de l'appareil. Les appareils marqués par ce symbole ne doivent pas être jetés dans les ordures ménagères.

Remarques concernant les matières composantes (REACH)

Les informations actuelles concernant les matières composantes sont disponibles sous : www.kaercher.com/REACH

Accessoires et pièces de rechange

Utiliser exclusivement des accessoires et pièces de rechange originaux. Ceux-ci garantissent le fonctionnement sûr et sans défaut de votre appareil.

Des informations sur les accessoires et pièces de rechange sont disponibles sur le site Internet www.kaercher.com.

Étendue de livraison

L'étendue de livraison de l'appareil est illustrée sur l'emballage. Lors du déballage, vérifiez que le contenu de la livraison est complet. Si un accessoire manque ou en cas de dommage dû au transport, veuillez informer votre distributeur.

Dispositifs de sécurité

⚠ PRÉCAUTION

Dispositifs de sécurité manquants ou modifiés

Les dispositifs de sécurité servent à vous protéger.

Ne modifiez, ni ne contournez jamais les dispositifs de sécurité.

Protège-lame

Illustration B

Le protège-lame est un composant essentiel des dispositifs de sécurité de la cisaille à gazon et de la lame à haies. Il est interdit d'utiliser un protège-lame endommagé, lequel doit être immédiatement remplacé.

Touche de déverrouillage

La touche de déverrouillage bloque l'interrupteur principal et empêche ainsi tout démarrage incontrôlé de l'appareil.



Illustration C

- ① Touche de déverrouillage interrupteur MARCHE/ARRÊT
- ② Interrupteur MARCHE/ARRÊT

Pour mettre l'appareil en service, appuyer d'abord sur la touche de déverrouillage puis sur l'interrupteur MARCHE/ARRÊT.

Symboles sur l'appareil

	Symbole d'avertissement général
	Veuillez lire le manuel d'utilisation et toutes les consignes de sécurité avant la mise en service.
	Pendant le travail avec l'appareil, portez une protection oculaire adaptée.
	Pendant le travail avec l'appareil, portez une protection auditive adaptée.
	Risque de blessures. Ne pas toucher les outils de coupe tranchants.
	Pendant le travail avec l'appareil, portez des gants anti-dérapants et résistants.
 	Danger dû à des objets projetés. Eloignez les spectateurs, notamment les enfants et les animaux domestiques, à une distance d'au moins 15 m de la plage de travail.
	N'exposez pas l'appareil à la pluie ou à des conditions humides.

 	Danger, l'outil de coupe tourne toujours un peu après l'arrêt du moteur.
	Le niveau de pression acoustique garanti indiqué sur l'étiquette est de 89 dB.

Description de l'appareil

Le présent manuel d'utilisation décrit l'équipement complet. L'étendue de livraison varie selon les modèles (voir l'emballage).

Illustration, voir pages graphiques

Illustration A

- ① Protège-lame de la lame à haies
- ② lame de coupe de la lame à haies
- ③ Protège-lame de la cisaille à gazon
- ④ lame de coupe de la cisaille à gazon
- ⑤ Touche de déverrouillage interrupteur MARCHE/ARRÊT
- ⑥ Poignée
- ⑦ Touche de déverrouillage du bloc-batterie
- ⑧ Interrupteur MARCHE/ARRÊT
- ⑨ Bouton de fixation de la lame de coupe
- ⑩ Logement de la lame de coupe
- ⑪ * Chargeur
- ⑫ * Bloc-batterie

* en option

Bloc-batterie

L'appareil peut être exploité avec un bloc-batterie Kärcher Battery Power 18V.

Montage

Monter la lame de coupe

⚠ PRÉCAUTION

Risque de blessures dues aux lames acérées

Portez des lunettes de protection et des gants de protection lors de tous les travaux sur l'appareil.

Illustration D

1. Monter la lame de coupe.
 - a Détacher le bouton de fixation de la lame de coupe.
 - b Retirer le bouton de fixation de la lame de coupe.
 - c Placer la lame de coupe de la cisaille à gazon ou du sculpte-haies sur le logement de la lame de coupe.
 - d Poser le bouton de fixation de la lame de coupe.
 - e Serrer le bouton de fixation de la lame de coupe.

Monter le protège-lame

⚠ PRÉCAUTION

Risque de blessures dues aux lames acérées

Portez des lunettes de protection et des gants de protection lors de tous les travaux sur l'appareil.

Illustration B

1. Enfoncer le protège-lame sur la lame.

Montage du bloc-batterie

1. Poussez le bloc-batterie dans le logement de l'appareil.

Illustration E

Commande

Tondre le gazon avec la cisaille à gazon

⚠ PRÉCAUTION

Risque de blessures dues aux lames acérées

Portez des lunettes de protection et des gants de protection lors de tous les travaux sur l'appareil.

⚠ PRÉCAUTION

Obstacles dans la zone de coupe

Risque de blessure et d'endommagement

Avant de commencer à tondre, contrôler la plage de travail sur les objets susceptibles d'être projetés, p. ex. du fil, des pierres.

1. Retirer le protège-lame.
2. Démarrer l'appareil.

Illustration F

- a Appuyer sur la touche de déverrouillage.
 - b Appuyer sur l'interrupteur MARCHE/ARRÊT. L'appareil démarre.
3. Guider la lame de coupe parallèlement au sol.

Illustration G

Tailler les haies/arbustes avec le sculpte-haies

⚠ PRÉCAUTION

Risque de blessures dues aux lames acérées

Portez des lunettes de protection et des gants de protection lors de tous les travaux sur l'appareil.

⚠ PRÉCAUTION

Obstacles dans la zone de coupe

Risque de blessure et d'endommagement

Avant de commencer à tondre, contrôler la plage de travail sur les objets susceptibles d'être projetés, p. ex. du fil, des pierres.

1. Démarrer l'appareil.

Illustration F

- a Appuyer sur la touche de déverrouillage.
 - b Appuyer sur l'interrupteur MARCHE/ARRÊT. L'appareil démarre.
2. Guider la lame de coupe parallèlement à la haie.

Illustration H

Changer la lame de coupe

1. Enlever le bloc-batterie, voir chapitre *Dépose du bloc-batterie*.
 2. Enfoncer le protège-lame sur la lame de coupe.
- Illustration B
3. Changer la lame de coupe.

Illustration I

- a Détacher le bouton de fixation de la lame de coupe.
- b Retirer le bouton de fixation.
- c Retirer la lame de coupe de la cisaille à gazon ou de sculpte-haies.
- d Placer la lame de coupe de la cisaille à gazon ou du sculpte-haies sur le logement de la lame de coupe.
- e Poser le bouton de fixation de la lame de coupe.
- f Serrer le bouton de fixation de la lame de coupe.

Dépose du bloc-batterie

Remarque

Dans le cas de longues périodes d'arrêt, retirer le bloc-batterie de l'appareil et le sécuriser contre toute utilisation intempestive.

1. Tirer la touche Déverrouillage bloc-batterie dans le sens du bloc-batterie.
2. Enfoncer la touche de déverrouillage du bloc-batterie pour déverrouiller celui-ci.
3. Sortir le bloc-batterie de l'appareil.

Illustration J

Terminer l'utilisation

1. Retirer le bloc-batterie de l'appareil (Chapitre *Dépose du bloc-batterie*).
2. Nettoyer l'appareil (voir le chapitre *Nettoyage de l'appareil*).

Transport

⚠ PRÉCAUTION

Risque de blessure et d'endommagement

Observer le poids de l'appareil pour le transport.

1. Enlever le bloc-batterie, voir chapitre *Dépose du bloc-batterie*.
2. Enfoncer le protège-lame sur la lame de coupe.

Illustration B

3. Retirer la lame de coupe.

Illustration K

- a Détacher le bouton de fixation de la lame de coupe.
 - b Retirer le bouton de fixation de la lame de coupe.
 - c Retirer la lame de coupe.
 - d Poser le bouton de fixation de la lame de coupe.
 - e Serrer le bouton de fixation de la lame de coupe.
4. En cas de transport de l'appareil dans des véhicules, le bloquer contre le glissement et le basculement.

Stockage

⚠ PRÉCAUTION

Non-observation du poids

Risque de blessure et d'endommagement

Tenir compte du poids de l'appareil pour le stockage.

1. Nettoyer l'appareil, voir chapitre *Nettoyage de l'appareil*.
2. Monter le protège-lame.

Illustration B

3. Stocker l'appareil dans un endroit sec et bien aéré. Eloigner l'appareil des substances corrosives comme les produits chimiques de jardinage et les sels à dégeler. Ne pas stocker l'appareil à l'air libre.

Entretien et maintenance

Nettoyage de l'appareil

⚠ AVERTISSEMENT

Blessures dues au démarrage incontrôlé des lames de coupe

Mettez l'appareil hors tension.

Sortez le bloc-batterie de l'appareil.

Mettez en place le protège-lame.

⚠ PRÉCAUTION

Risque de blessures dues aux lames acérées

Portez des lunettes de protection et des gants de protection lors de tous les travaux sur l'appareil.

ATTENTION

Nettoyage incorrect

Domages sur l'appareil

Nettoyez l'appareil avec un chiffon humide.

N'utilisez pas de détergents contenant des solvants.

Ne plongez pas l'appareil dans l'eau.

Ne nettoyez pas l'appareil avec un flexible ou jet d'eau sous forte pression.

Illustration L

1. Retirez les déchets de tonte de la lame de coupe à l'aide d'une balayette.
2. Si besoin, essuyez les pièces de l'appareil les pièces de l'appareil avec un chiffon humide.

3. Libérer régulièrement le logement de la batterie et les contacts électriques des salissures et corps étrangers.
4. Monter le protège-lame

Huilage des lames

Pour conserver la bonne qualité de coupe des lames, les huiler après chaque utilisation.

Remarque

Vous obtiendrez un très bon résultat si vous utilisez une huile de machine ou une huile à vaporiser fluide.

Illustration M

1. Poser l'appareil sur une surface plane.
2. Appliquer l'huile sur la face supérieure des lames.

Dépannage en cas de défaut

Les défauts ont souvent des causes simples qui peuvent être éliminées soi-même à l'aide de l'aperçu suivant. En cas de doute, ou en absence de mention des défauts, veuillez vous adresser au service après-vente autorisé.

En vieillissant la capacité de la batterie baisse, même en cas de bon entretien, et la durée de marche complète n'est plus atteinte, même à l'état pleinement chargé. Ceci n'est pas un défaut.

Erreur	Cause	Solution
L'appareil ne démarre pas	Le bloc-batterie n'est pas correctement inséré.	● Pousser le bloc-batterie dans le logement jusqu'à ce qu'il s'enclenche.
	Le bloc-batterie est vide.	● Charger le bloc-batterie.
	Le bloc-batterie est défectueux.	● Remplacer le bloc-batterie.
L'appareil s'arrête pendant le fonctionnement	Le moteur est en surchauffe	● Interrompre le travail et laisser refroidir le moteur.
	La batterie est en surchauffe	● Interrompre le travail et attendre que la température de la batterie soit à nouveau dans une plage normale.

Garantie

Les conditions de garantie publiées par notre société commerciale compétente s'appliquent dans chaque pays. Nous remédions gratuitement aux défauts possibles sur votre appareil dans la durée de garantie dans la mesure où la cause du défaut est un vice de matériau ou de fabrication. En cas de garantie, veuillez vous adresser à votre distributeur ou au point de service après-vente autorisé le plus proche avec la facture d'achat.

(Voir l'adresse au dos)

Caractéristiques techniques

GSH 18-20		
Caractéristiques de puissance de l'appareil		
Tension nominale	V	18
Vitesse du ralenti	/min	1050 +/- 10 %
Largeur de coupe de la lame à gazon	mm	120
Longueur de coupe de la lame à haies	mm	200
Écartement des dents de la lame à haies	mm	17,24
Cisaille à gazon : Valeurs déterminées conformément à EN 50636-2-94		
Valeur de vibrations main-bras	m/s ²	0,2
Incertitude K	m/s ²	1,5

GSH 18-20		
Niveau de pression acoustique L _{pA}	dB(A)	78,4
Incertitude K _{pA}	dB(A)	2,5
Niveau de puissance acoustique L _{WA} + incertitude K _{WA}	dB(A)	89
Sculpte-haies : valeurs déterminées selon EN 60745-1 et EN 60745-2-15		
Valeur de vibrations main-bras	m/s ²	0,1
Incertitude K	m/s ²	1,5
Niveau de pression acoustique L _{pA}	dB(A)	75,1
Incertitude K _{pA}	dB(A)	2,5
Niveau de puissance acoustique L _{WA} + incertitude K _{WA}	dB(A)	89
Dimensions et poids		
Poids avec cisaille à gazon (sans bloc-batterie)	kg	1,2
Poids avec lame pour haies (sans bloc-batterie)	kg	1,4
Longueur x largeur x hauteur (avec cisaille à gazon)	mm	380 x 174 x 120
Longueur x largeur x hauteur (avec lame pour haies)	mm	582 x 174 x 94

Sous réserve de modifications techniques.

Valeur de vibrations

⚠ AVERTISSEMENT

La valeur de vibrations indiquée a été mesurée avec une méthode d'essai standard et doit être utilisée pour la comparaison des appareils.

La valeur de vibrations indiquée doit être utilisée dans une évaluation préalable de la sollicitation. Selon le mode d'utilisation de l'appareil, l'émission de vibrations peut différer de la valeur totale indiquée pendant l'utilisation momentanée de l'appareil. Déterminez des mesures d'autoprotection sur la base de l'évaluation de la sollicitation dans les conditions d'utilisation réelles. Veuillez prendre en considération tous les éléments du cycle de fonctionnement, à savoir par exemple, outre la durée de fonctionnement, également les périodes pendant lesquelles l'appareil est éteint et hors service.

Déclaration de conformité UE

Nous déclarons par la présente que la machine désignée ci-après ainsi que la version que nous avons mise en circulation, est conforme, de par sa conception et son type, aux exigences fondamentales de sécurité et de santé en vigueur des normes UE. Toute modification de la machine sans notre accord annule cette déclaration.

Produit : Cisaille à gazon et sculpte-haies sur batterie
Type : GSH 18-20 Battery

Normes UE en vigueur

2006/42/CE (+2009/127/CE)

2014/30/UE

2000/14/CE (+2005/88/CE)

2011/65/EU

Normes harmonisées appliquées

EN 55014-1: 2017

EN 55014-2: 2015

EN 60745-1:2009+A11:2010

EN 60745-2-15:2009+A1:2010

EN 60335-1:2012+A11:2014+A13:2017

EN50636-2-94:2014

EN 50581: 2012

Méthode d'évaluation de conformité appliquée

2000/14/CE et modifié par 2005/88/CE : Annexe V (seulement avec la lame pour haies)

Niveau de puissance acoustique dB(A)

Mesuré :86,1

Garanti :89

Les signataires agissent sous ordre et pouvoir de la direction de l'entreprise.



H. Jenner

Chairman of the Board of Management



S. Reiser

Director Regulatory Affairs & Certification

Responsable de la documentation :

S. Reiser

Alfred Kärcher SE & Co. KG

Alfred-Kärcher-Str. 28 - 40

71364 Winnenden (Germany)

Tél. : +49 7195 14-0

Télécopie : +49 7195 14-2212

Winnenden, le 01/09/2018

Indice

Avvertenze di sicurezza	26
Impiego conforme alla destinazione.....	29
Tutela dell'ambiente	30
Accessori e ricambi	30
Volume di fornitura	30
Dispositivi di sicurezza.....	30
Simboli riportati sull'apparecchio.....	30
Descrizione dell'apparecchio	30
Unità accumulatore	31
Montaggio	31
Uso	31
Trasporto	31
Stoccaggio	31
Cura e manutenzione.....	32
Guida alla risoluzione dei guasti	32
Garanzia.....	32
Dati tecnici.....	32
Dichiarazione di conformità UE.....	33

Avvertenze di sicurezza



Prima di utilizzare l'apparecchio per la prima volta, leggere questo capitolo relativo alla sicurezza e queste istruzioni per l'uso originali. Agire secondo quanto indicato nelle istruzioni.

Conservare le Istruzioni per l'uso originali per un uso futuro o per un successivo proprietario.

Livelli di pericolo

⚠ PERICOLO

- Indica un pericolo imminente che determina lesioni gravi o la morte.

⚠ AVVERTIMENTO

- Indica una probabile situazione pericolosa che potrebbe determinare lesioni gravi o la morte.

⚠ PRUDENZA

- Indica una probabile situazione pericolosa che potrebbe causare lesioni leggere.

ATTENZIONE

- Indica una probabile situazione pericolosa che potrebbe determinare danni alle cose.

Avvertenze di sicurezza generali per gli utensili elettrici

⚠ AVVERTIMENTO

- Leggere le presenti istruzioni e avvertenze di sicurezza.

In caso di mancato rispetto delle istruzioni e avvertenze di sicurezza sussiste il pericolo di scosse elettriche e/o incidenti gravi. Conservare tutte le avvertenze di sicurezza per ogni esigenza futura.

Il termine "utensile elettrico" utilizzato nelle avvertenze di sicurezza si riferisce ad utensili elettrici alimentati dalla rete (con cavo di alimentazione) e ad utensili elettrici alimentati a batteria (senza cavo di alimentazione).

1 Sicurezza della postazione di lavoro

- a Tenere l'area di lavoro sempre pulita e ben illuminata. Il disordine oppure zone dell'area di lavoro non illuminate possono essere causa di incidenti.
- b Evitare di impiegare l'utensile elettrico in ambienti soggetti al rischio di esplosioni, in cui siano presenti liquidi, gas o polveri infiammabili.

bili. Gli utensili elettrici generano scintille che possono incendiare la polvere o i vapori.

- c **Tenere lontani i bambini e altre persone durante l'impiego dell'utensile elettrico.** *Eventuali distrazioni potranno comportare la perdita del controllo sull'apparecchio.*
- 2 **Sicurezza elettrica**
- a **La spina di allacciamento alla rete dell'utensile elettrico deve essere adatta alla presa.** *Evitare assolutamente di apportare modifiche alla spina. Non utilizzare spine adattatrici insieme a utensili elettrici con collegamento a terra. Spine non modificate e prese adatte allo scopo riducono il rischio di scosse elettriche.*
 - b **Evitare il contatto fisico con superfici collegate a terra, come tubi, riscaldamenti, cucine elettriche e frigoriferi.** *Sussiste un maggior rischio di scosse elettriche nel momento in cui il corpo è messo a massa.*
 - c **Custodire l'utensile elettrico al riparo dalla pioggia o dall'umidità.** *La penetrazione dell'acqua in un utensile elettrico aumenta il rischio di una scossa elettrica.*
 - d **Non usare il cavo per scopi diversi da quelli previsti e, in particolare, non usarlo per trasportare o per appendere l'utensile elettrico oppure per estrarre la spina dalla presa di corrente.** *Non avvicinare il cavo a fonti di calore, olio, spigoli taglienti e neppure a parti dell'apparecchio che siano in movimento. I cavi danneggiati o aggrovigliati aumentano il rischio di scosse elettriche.*
 - e **Qualora si voglia usare l'utensile elettrico all'aperto, impiegare solo ed esclusivamente cavi di prolunga che siano adatti per l'impiego all'esterno.** *L'uso di un cavo di prolunga omologato per l'impiego all'esterno riduce il rischio d'insorgenza di scosse elettriche.*
 - f **Qualora non fosse possibile evitare di utilizzare l'utensile elettrico in ambiente umido, utilizzare un interruttore per dispersione di corrente.** *L'uso di un interruttore per dispersione di corrente riduce il rischio di una scossa elettrica.*
- 3 **Sicurezza delle persone**
- a **È importante concentrarsi su ciò che si sta facendo e maneggiare con giudizio l'utensile elettrico durante le operazioni di lavoro.** *Non utilizzare mai l'utensile elettrico in caso di stanchezza oppure quando ci si trovi sotto l'effetto di droghe, bevande alcoliche e medicinali. Un attimo di distrazione durante l'uso dell'utensile elettrico può essere causa di gravi lesioni.*
 - b **Indossare sempre equipaggiamento di protezione individuale, nonché occhiali di protezione.** *Indossando un equipaggiamento di protezione personale come la maschera per polveri, scarpe di sicurezza che non scivolino, elemento di protezione oppure protezione acustica a seconda del tipo e dell'applicazione dell'utensile elettrico, si riduce il rischio di lesioni.*
 - c **Evitare la messa in funzione involontaria dell'utensile elettrico.** *Prima di collegarlo all'alimentazione di corrente e/o alla batteria ricaricabile, prima di prenderlo e/o prima di iniziare a sollevarlo o trasportarlo, assicurarsi che l'utensile elettrico sia spento. Tenendo il*
- dito sopra l'interruttore mentre si trasporta l'utensile elettrico oppure collegandolo all'alimentazione di corrente con l'interruttore inserito, possono verificarsi seri incidenti.*
 - d **Prima di accendere l'utensile elettrico togliere gli attrezzi di regolazione o la chiave.** *Un utensile o una chiave che si trovi in una parte rotante dell'apparecchio può provocare lesioni gravi.*
 - e **Evitare una posizione anomala del corpo.** *Mettersi sempre in posizione sicura e cercare di mantenere l'equilibrio in ogni situazione. In questo modo è possibile controllare meglio l'utensile elettrico in caso di situazioni inaspettate.*
 - f **Indossare indumenti adeguati. Non indossare vestiti ampi, né portare braccialetti o catenine.** *Tenere i capelli, gli indumenti e i guanti lontano da pezzi in movimento. Indumenti larghi, guanti, gioielli o capelli lunghi possono impigliarsi nelle parti in movimento.*
 - g **In caso fosse previsto il montaggio di dispositivi di aspirazione della polvere e di raccolta, assicurarsi che gli stessi siano collegati e che vengano utilizzati correttamente.** *L'utilizzo di un'aspirazione della polvere può ridurre l'insorgenza di situazioni pericolose dovute alla polvere.*
- 4 **Trattamento e utilizzo corretto dell'utensile elettrico**
- a **Non sottoporre l'apparecchio a sovraccarico.** *Per il proprio lavoro, utilizzare esclusivamente l'utensile elettrico esplicitamente previsto per lo scopo. Con un utensile elettrico adatto si lavora in modo migliore e più sicuro nell'intervallo di potenza indicato.*
 - b **Non utilizzare mai utensili elettrici con interruttori difettosi.** *Un utensile elettrico con l'interruttore rotto, è pericoloso e deve essere riparato.*
 - c **Prima di procedere ad operazioni di regolazione dell'apparecchio, prima di sostituire parti accessorie oppure prima di posarlo al termine di un lavoro, estrarre sempre la spina dalla presa della corrente e/o estrarre la batteria.** *Questa misura di sicurezza impedisce l'avvio accidentale dell'utensile elettrico.*
 - d **Quando gli utensili elettrici non vengono utilizzati, conservarli al di fuori della portata dei bambini.** *Non consentire l'utilizzo dell'utensile elettrico a persone che non siano abituate ad usarlo o che non abbiano letto le presenti istruzioni. Gli utensili elettrici sono pericolosi quando vengono utilizzati da persone poco esperte.*
 - e **Eseguire la manutenzione dell'utensile elettrico operando con la dovuta diligenza.** *Accertarsi che le parti mobili della macchina funzionino perfettamente, che non s'inceppino e che non ci siano pezzi rotti o danneggiati al punto da limitare la funzione dell'utensile elettrico. Prima di iniziare l'impiego, far riparare le parti danneggiate. Numerosi incidenti vengono causati da utensili elettrici la cui manutenzione è stata effettuata in modo poco accurato.*
 - f **Mantenere gli utensili da taglio sempre affilati e puliti.** *Gli utensili da taglio con spigoli di taglio affilati curati con particolare attenzione s'incep-*

pano meno frequentemente e sono più facili da condurre.

- g **Utilizzare l'utensile elettrico, gli accessori opzionali, gli utensili per applicazioni specifiche ecc., sempre attenendosi alle presenti istruzioni. Tenere sempre presente le condizioni di lavoro e le attività da eseguire. L'impiego di utensili elettrici per usi diversi da quelli consentiti potrà dar luogo a situazioni di pericolo.**
- 5 **Impiego e manutenzione dell'unità accumulatore**
- a **Caricare l'unità accumulatore solo con il caricabatterie autorizzato dal produttore. I caricabatterie non idonei alla specifica unità accumulatore possono causare un incendio.**
- b **Utilizzare l'apparecchio solo con un'unità accumulatore idonea. L'impiego di altre unità accumulatore può generare un rischio di lesioni o di incendi.**
- c **In caso di inutilizzo, tenere l'unità accumulatore a distanza da oggetti metallici come fermagli, monete, chiavi, chiodi, viti e da altri piccoli oggetti metallici che potrebbero provocare un cortocircuito dei contatti. Un cortocircuito può provocare un incendio o un'esplosione.**
- d **In alcuni casi può verificarsi una fuoriuscita di liquidi dall'unità accumulatore. Evitare il contatto. In caso di contatto con il liquido, lavare abbondantemente con acqua. In caso di contatto del liquido della batteria con gli occhi, consultare immediatamente un medico. Il liquido della batteria può causare eruzioni e ustioni sulla pelle.**
- 6 **Assistenza**
- a **Fare riparare l'utensile elettrico solo ed esclusivamente da personale specializzato e solo impiegando ricambi originali. In tal modo potrà essere salvaguardata la sicurezza dell'apparecchio.**

Esercizio sicuro delle forbici per erba e siepi a batteria

⚠ PERICOLO • Pericolo di lesioni gravi se dalla lama di taglio vengono lanciati in aria oggetti oppure se filo o corda si impigliano nell'attrezzo da taglio. Prima dell'uso, ispezionare accuratamente l'area di lavoro e rimuovere eventuali oggetti come pietre, bastoni, metalli, fili, ossa o giocattoli.

⚠ AVVERTIMENTO • L'apparecchio non deve essere utilizzato da persone con capacità fisiche, sensoriali o mentali ridotte o che non abbiano esperienza e/o conoscenza. • Tenere i bambini e altre persone lontano dall'area di lavoro mentre si utilizza l'apparecchio. • Non azionare mai l'apparecchio se l'interruttore di accensione/spegnimento integrato nell'impugnatura non si accende o non si spegne correttamente. • Pericolo di lesioni, gli utensili di taglio continuano a girare dopo che è stato spento il motore. • Lesioni gravi e danni all'apparecchio. Assicurarsi che l'utensile da taglio sia montato correttamente e fissato in modo sicuro prima di mettere in funzione l'apparecchio. • Non utilizzare l'apparecchio in caso di pericolo di folgorazione (caduta di fulmini). • Non mettere mai in funzione un apparecchio incompleto o dotato di modifiche non autorizzate. • Non utilizzare mai l'apparecchio con dispositivi di protezione danneggiati oppure senza dispositivi di sicurezza mon-

tati • In caso di guasto o di incidente spegnere l'apparecchio e rimuovere l'unità accumulatore. È possibile rimettere in funzione l'apparecchio se questo è stato controllato da un servizio assistenza autorizzato.

⚠ PRUDENZA • Acquisire familiarità con i comandi e con l'uso corretto dell'apparecchio. • Rischio di lesioni causate dall'impigliamento di indumenti larghi, capelli o gioielli nelle parti mobili dell'apparecchio. Tenere gli indumenti e i gioielli a distanza dalle parti mobili della macchina. Tenere i capelli lunghi raccolti. • Il pericolo di incidente aumenta in caso di cattive condizioni meteorologiche. Utilizzare l'apparecchio solo quando è garantito un lavoro sicuro. • Il rumore degli apparecchi può limitare la capacità uditiva, per questo motivo si raccomanda di prestare attenzione a possibili pericoli nelle vicinanze e nell'area di lavoro. • Pericolo di lesioni. Indossare sempre occhiali di protezione, scarpe di sicurezza e indumenti appropriati durante l'utilizzo dell'apparecchio.

ATTENZIONE • L'operatore dell'apparecchiatura è responsabile di incidenti che coinvolgono altre persone o i loro beni.

Avvertenze di sicurezza relative alle forbici per siepi

- Tenere lontano qualsiasi parte del corpo dalla lama di taglio. Non tentare di rimuovere i residui di taglio dalla lama in funzione o di tenere con le mani il materiale da tagliare. Rimuovere eventuali residui di taglio impigliati soltanto ad apparecchio spento. Un attimo di distrazione durante l'uso del tagliasiepi può causare lesioni gravi.
- A lama spenta, tenere le forbici per siepi dal mano. Per il trasporto o la conservazione delle forbici per siepi, applicare sempre la copertura di protezione. Un utilizzo attento dell'apparecchio riduce il rischio di lesioni causate dalla lama.
- Poiché le lame possono venire a contatto con linee elettriche nascoste, tenere l'utensile elettrico solo dalle impugnature isolate. Il contatto della lama con un conduttore in tensione può mettere sotto tensione le parti metalliche dell'utensile e provocare una folgorazione.
- Durante il funzionamento, mantenersi a distanza da cavi e condutture nell'area di lavoro. È possibile che durante il funzionamento la lama entri in contatto e recida cavi e condutture.

Avvertenze di sicurezza aggiuntive

⚠ AVVERTIMENTO • L'apparecchio non è destinato all'utilizzo da parte di bambini o persone con capacità fisiche, sensoriali o mentali ridotte o che non hanno acquisito familiarità con queste istruzioni. Le disposizioni locali possono limitare l'età degli operatori. • Tenere mani e piedi lontano dall'area di taglio, specie quando il motore è acceso. • Sostituire i componenti usurati o danneggiati prima di mettere in funzione l'apparecchio. • Evitare un'accensione involontaria. Accertarsi che l'interruttore di accensione e spegnimento si trovi su off prima dell'attacco dell'unità accumulatore, prima del sollevamento o del trasporto dell'apparecchio. • Utilizzare l'apparecchio solo alla luce diurna oppure in presenza di una buona illuminazione artificiale. • Mentre si usa l'apparecchio non si deve correre ma camminare. Garantire una posizione solida e sicura e mantenere l'equilibrio, soprattutto quando si lavora sui pendii. • Controllare che le parti mobili funzionino per-

fettamente, non s'inceppino e che non ci siano pezzi rotti o danneggiati. Far riparare un apparecchio danneggiato prima di utilizzarlo. • Non usare la forza per azionare l'apparecchio. • Spegnere il motore, rimuovere il pacco batterie e accertarsi che tutti i componenti mobili si siano fermati completamente:

- Prima di effettuare impostazioni.
- Prima di lasciare fermo l'apparecchio non sorvegliato.
- Prima di controllare, pulire o eseguire lavori di manutenzione sull'apparecchio.
- Prima di rimuovere un bloccaggio.
- Prima di sostituire gli accessori.
- Dopo l'impatto con un corpo estraneo. Prima di riavviare l'apparecchio, controllare se questo presenta punti danneggiati e, se necessario ripararli.
- Se l'apparecchio vibra in modo insolito. Prima di riavviare l'apparecchio, controllare se questo presenta punti danneggiati e, se necessario ripararli.
- Spegnere il motore quando si interrompe il processo di taglio o quando ci si sposta da un luogo d'impiego all'altro.

⚠ PRUDENZA • Rischio di lesioni causate dall'impigliamento di indumenti larghi, capelli o gioielli nelle parti mobili dell'apparecchio. Tenere gli indumenti e i gioielli a distanza dalle parti mobili della macchina. Tenere i capelli lunghi raccolti. • Far eseguire i lavori di riparazione unicamente a un servizio clienti autorizzato. • Quando si lavora con l'apparecchio, indossare pantaloni lunghi e pesanti, scarpe di sicurezza e guanti della propria misura. Non usare l'apparecchio scalzi. Non indossare gioielli, sandali o pantaloni corti.

Manutenzione e cura sicura

⚠ AVVERTIMENTO • Spegnere il motore, rimuovere l'unità accumulatore e accertarsi che tutti i componenti mobili si siano fermati completamente:

- Prima di pulire l'apparecchio o di sottoporlo a manutenzione.
- Prima di sostituire gli accessori.
- Dopo ogni utilizzo, eliminare lo sporco dagli utensili da taglio con una spazzola dura e applicare un olio antiruggine adatto prima di applicare nuovamente il coprilama. Il produttore consiglia di utilizzare uno spray come antiruggine e lubrificante. Chiedere all'assistenza clienti uno spray adatto. Gli utensili da taglio possono essere lubrificati nel modo indicato prima di ogni utilizzo. • Mantenere gli utensili da taglio sempre affilati e puliti. Gli utensili da taglio affilati possono essere controllati meglio e non si bloccano così facilmente. • Accertarsi che le aperture di ventilazione siano prive di incrostazioni. • Rischio di lesioni con utensili da taglio. Durante l'operazione di rimozione e applicazione del coprilama, prestare particolare attenzione alla pulizia e alla lubrificazione dell'apparecchio.

⚠ PRUDENZA • Rischio di lesioni con utensili da taglio affilati. Quando si maneggia un utensile da taglio, indossare i guanti di protezione antiscivolo e resistenti. • Pericolo di lesioni causate dalla lama esposta. Applicare il coprilama quando l'apparecchio non è in uso, anche per brevi pause di lavoro. • Mantenere i manici asciutti, puliti e completamente liberi da olio e da lubrificante. • Utilizzare esclusivamente accessori e ricambi autorizzati dal produttore. Accessori e ricambi originali garantiscono un funzionamento sicuro e privo di disturbi dell'apparecchio.

ATTENZIONE • Pulire il prodotto dopo ogni utilizzo con un panno morbido e asciutto. • Per la pulizia delle parti in plastica non utilizzare solvente perché danneggia i materiali utilizzati sull'apparecchio. Rimuovere le impurità come polvere, olio e lubrificanti con un panno pulito.

Nota • Le operazioni di assistenza e manutenzione devono essere eseguite unicamente da personale specializzato e addestrato. Si consiglia di spedire il prodotto in riparazione a un centro assistenza autorizzato.

Trasporto e stoccaggio sicuri

⚠ PRUDENZA • Per evitare infortuni e lesioni, trasportare e conservare l'apparecchio soltanto con la protezione della lama installata e la batteria rimossa.

• Rischio di lesioni e di danneggiamento dell'apparecchio. Durante il trasporto assicurare l'apparecchio per evitare spostamenti e cadute.

ATTENZIONE • Rimuovere i corpi estranei dall'apparecchio prima di trasportarlo o conservarlo.

• Conservare l'apparecchio in un luogo asciutto e ben areato, non accessibile ai bambini. Tenere l'apparecchio a distanza da sostanze corrosive, come le sostanze chimiche per il giardino. • Conservare l'apparecchio soltanto in ambienti chiusi.

Rischi residui

⚠ AVVERTIMENTO

- Anche se l'uso dell'apparecchio è conforme alle prescrizioni, sussistono ugualmente determinati rischi residui. Dall'uso dell'apparecchio possono scaturire i seguenti pericoli:
- Rischio di lesioni dovute al contatto con gli utensili da taglio. Tenere gli utensili da taglio lontani dal corpo e in posizione più bassa della vita. Utilizzare il coprilama quando non si sta tagliando.
- La vibrazione può provocare lesioni. Utilizzare gli utensili giusti per ogni lavoro, usare le impugnature previste e limitare il tempo di lavoro e l'esposizione.
- Il rumore può causare danni all'udito. Usare una protezione dell'udito e limitare la sollecitazione.

Riduzione dei rischi

⚠ PRUDENZA

- Un uso prolungato dell'apparecchio può causare disturbi vascolari nelle mani, dovuti alle vibrazioni. Non è possibile stabilire tempi generalizzati di utilizzo, dato che sono soggetti a diversi fattori:
- Predisposizione alla circolazione sanguigna insufficiente (dita spesso fredde e formicolio)
- Bassa temperatura ambiente. Indossare guanti caldi per proteggere le mani.
- Se l'oggetto viene afferrato troppo saldamente la circolazione sanguigna può essere ostacolata.
- Un funzionamento interrotto da pause è meglio di un funzionamento continuo.

Consigliamo di effettuare una visita medica in caso di utilizzo regolare e continuo dell'apparecchio o se i sintomi si verificano ripetutamente, p. es. formicolio e dita fredde.

Impiego conforme alla destinazione

- Le forbici per erba e siepi a batteria sono destinate unicamente a un uso privato.
- L'accumulatore taglia erba e cespugli è destinato a lavori all'aperto in aree ben ventilate.

- In caso di utilizzo dell'unità di taglio, l'apparecchio serve per tagliare facilmente l'erba.
 - In caso di utilizzo del taglia siepi, l'apparecchio serve per tagliare facilmente cespugli, siepi e arbusti.
- Qualsiasi altro utilizzo non è consentito.

Tutela dell'ambiente



I materiali d'imballaggio sono riciclabili. Smaltire gli imballaggi nel rispetto dell'ambiente.



Gli apparecchi elettrici ed elettronici contengono materiali riciclabili preziosi e spesso componenti come batterie, accumulatori oppure olio che, se usati o smaltiti scorrettamente, possono costituire un potenziale pericolo per la salute umana e per l'ambiente. Questi componenti sono tuttavia necessari per un corretto funzionamento dell'apparecchio. Gli apparecchi contrassegnati con questo simbolo non devono essere smaltiti con i rifiuti domestici.

Avvertenze sulle componenti contenute (REACH)

Informazioni aggiornate sulle componenti contenute sono disponibili all'indirizzo: www.kaercher.com/REACH

Accessori e ricambi

Utilizzando solamente accessori e ricambi originali, si garantisce un funzionamento sicuro e privo di disturbi dell'apparecchio.

Si possono trovare informazioni riguardo ad accessori e ricambi su www.kaercher.com.

Volume di fornitura

Il volume di fornitura dell'apparecchio è riportato sulla confezione. Disimballare la confezione e controllare che il contenuto sia completo. In caso di accessori mancanti o danni dovuti al trasporto si prega di contattare il rivenditore.

Dispositivi di sicurezza

⚠ PRUDENZA

Dispositivi di sicurezza mancanti o modificati

I dispositivi di sicurezza sono pensati per proteggere l'utilizzatore.

Non modificare né aggirare mai i dispositivi di sicurezza.

Coprilama

Figura B

Il coprilama è un componente importante del dispositivo di sicurezza delle forbici per erba e del taglia siepi. Non utilizzare un coprilama danneggiato. Procedere immediatamente alla sua sostituzione.

Tasto di sblocco

Il tasto di sblocco blocca l'interruttore dell'apparecchio e impedisce un avviamento incontrollato di quest'ultimo.

Figura C

- ① Interruttore tasto di sblocco ON/OFF
- ② Interruttore ON/OFF

Per la messa in funzione dell'apparecchio premere prima il tasto di sblocco e poi l'interruttore ON/OFF.

Simboli riportati sull'apparecchio



Segnale di avvertimento generico

	Prima della messa in funzione, leggere il manuale d'uso e tutte le avvertenze di sicurezza.
	Durante il lavoro con l'apparecchio indossare una protezione per gli occhi adatta.
	Durante il lavoro con l'apparecchio indossare cuffie di protezione dell'udito adatte.
	Pericolo di lesioni. Non toccare gli utensili da taglio affilati.
	Durante il lavoro con l'apparecchio indossare guanti di protezione antiscivolo e resistenti.
	Pericolo causato da oggetti proiettati. Tenere i presenti, in particolare bambini e animali, a una distanza di almeno 15 m dall'area di lavoro.
	Non esporre l'apparecchio alla pioggia o all'umidità.
	Pericolo che l'utensile da taglio funzioni dopo lo spegnimento del motore.
	Il livello di pressione acustica garantito indicato sull'etichetta è di 89 dB.

Descrizione dell'apparecchio

Nelle presenti istruzioni per l'uso viene descritta la dotazione massima. A seconda del modello possono variare gli elementi inclusi in dotazione (vedi imballaggio).

Per le figure vedi pagine delle immagini Figura A

- ① Distanza denti taglia siepi
- ② Lama di taglio taglia siepi
- ③ Coprilama forbici per erba
- ④ Lama di fissaggio forbici per erba
- ⑤ Interruttore tasto di sblocco ON/OFF
- ⑥ Impugnatura
- ⑦ Tasto di sblocco unità accumulatore
- ⑧ Interruttore ON/OFF
- ⑨ Fune di fissaggio lama di taglio
- ⑩ Sede lama di taglio
- ⑪ *Caricabatterie

⑫ *Unità accumulatore

* opzionale

Unità accumulatore

L'apparecchio può essere utilizzato con un'unità accumulatore Kärcher Battery Power 18V.

Montaggio

Montaggio della lama di taglio

⚠ PRUDENZA

Rischio di lesioni con le lame taglienti

Durante l'uso dell'apparecchio indossare occhiali protettivi e una protezione per l'udito.

Figura D

- Montare la lama di taglio.
 - Allentare la fune di fissaggio lama di taglio.
 - Togliere la fune di fissaggio lama di taglio.
 - Disporre la lama di taglio forbici per erba o siepi sulla sede lama di taglio.
 - Applicare la fune di fissaggio lama di taglio.
 - Stringere la fune di fissaggio lama di taglio.

Montaggio del coprilama

⚠ PRUDENZA

Rischio di lesioni con le lame taglienti

Durante l'uso dell'apparecchio indossare occhiali protettivi e una protezione per l'udito.

Figura B

- Spingere il coprilama sulla lama.

Montaggio dell'unità accumulatore

- Introdurre l'unità accumulatore nell'alloggiamento dell'apparecchio.

Figura E

Uso

Taglio dell'erba con le forbici per erba

⚠ PRUDENZA

Rischio di lesioni con le lame taglienti

Durante l'uso dell'apparecchio indossare occhiali protettivi e una protezione per l'udito.

⚠ PRUDENZA

Ostacoli nell'area di tosatura

Pericolo di lesioni e di danneggiamento

Prima di iniziare i lavori di tosatura su oggetti che potrebbero essere proiettati a distanza, ad es. filo, pietre, fili o vetro, verificare la zona di lavoro.

- Rimuovere il coprilama.
- Accendere l'apparecchio.

Figura F

- Premere il tasto di sblocco.
 - Premere l'interruttore ON/OFF.
L'apparecchio si accende.
- Tenere la lama di taglio sempre parallela al terreno.

Figura G

Taglio di siepi /arbusti con forbici per siepi

⚠ PRUDENZA

Rischio di lesioni con le lame taglienti

Durante l'uso dell'apparecchio indossare occhiali protettivi e una protezione per l'udito.

⚠ PRUDENZA

Ostacoli nell'area di tosatura

Pericolo di lesioni e di danneggiamento

Prima di iniziare i lavori di tosatura su oggetti che potrebbero essere proiettati a distanza, ad es. filo, pietre, fili o vetro, verificare la zona di lavoro.

- Accendere l'apparecchio.

Figura F

- Premere il tasto di sblocco.
- Premere l'interruttore ON/OFF.
L'apparecchio si accende.

- Tenere la lama di taglio sempre parallela alla siepe.

Figura H

Cambio della lama di taglio

- Rimuovere l'unità accumulatore, vedere capitolo *Rimozione dell'unità accumulatore*.

- Spingere il coprilama sulla lama di taglio.

Figura B

- Cambiare la lama di taglio.

Figura I

- Allentare la fune di fissaggio lama di taglio.
- Togliere la fune di fissaggio.
- Rimuovere la lama di taglio forbici per erba o siepi.
- Disporre la lama di taglio forbici per erba o siepi sulla sede lama di taglio.
- Applicare la fune di fissaggio lama di taglio.
- Stringere la fune di fissaggio lama di taglio.

Rimozione dell'unità accumulatore

Nota

In caso di interruzioni di lavoro prolungate, rimuovere l'unità accumulatore dall'apparecchio ed evitarne l'utilizzo involontario.

- Tirare il tasto di sblocco dell'unità accumulatore in direzione dell'unità accumulatore.
- Premere il tasto di sblocco dell'unità accumulatore per sbloccare l'unità accumulatore.
- Prelevare l'unità accumulatore dall'apparecchio.

Figura J

Termine del funzionamento

- Rimuovere l'unità accumulatore dall'apparecchio (vedere il capitolo *Rimozione dell'unità accumulatore*).
- Pulire l'apparecchio (vedere capitolo *Pulizia dell'apparecchio*).

Trasporto

⚠ PRUDENZA

Pericolo di lesioni e di danneggiamento

Nel trasporto osservare il peso dell'apparecchio.

- Rimuovere l'unità accumulatore, vedere capitolo *Rimozione dell'unità accumulatore*.

- Spingere il coprilama sulla lama di taglio.

Figura B

- Rimuovere la lama di taglio.

Figura K

- Allentare la fune di fissaggio lama di taglio.
 - Togliere la fune di fissaggio lama di taglio.
 - Rimuovere la lama di taglio.
 - Applicare la fune di fissaggio lama di taglio.
 - Stringere la fune di fissaggio lama di taglio.
- Per il trasporto in veicoli, fissare l'apparecchio in modo che non possa scivolare e ribaltarsi.

Stoccaggio

⚠ PRUDENZA

Mancata osservanza del peso

Pericolo di lesioni e di danneggiamento

Nello stoccaggio, osservare il peso dell'apparecchio.

1. Pulire l'apparecchio, vedere capitolo *Pulizia dell'apparecchio*.
2. Montare il coprilama.
Figura B
3. Conservare l'apparecchio in un luogo asciutto e ben ventilato. Tenerlo lontano da agenti corrosivi quali sostanze chimiche per il giardino e fondenti chimici. Non conservare l'apparecchio all'aperto.

Cura e manutenzione

Pulizia dell'apparecchio

⚠ **AVVERTIMENTO**

Rischio di lesioni dovute all'avviamento incontrollato della lama di taglio

Spegnerne l'apparecchio.

Rimuovere l'unità accumulatore dall'apparecchio.

Applicare il coprilama.

⚠ **PRUDENZA**

Rischio di lesioni con le lame taglienti

Durante l'uso dell'apparecchio indossare occhiali protettivi e una protezione per l'udito.

ATTENZIONE

Pulizia non corretta

Danni all'apparecchio

Pulire l'apparecchio con un panno umido.

Non utilizzare detergenti con solventi.

Non immergere l'apparecchio in acqua.

Non pulire l'apparecchio con un getto d'acqua da tubo flessibile o un getto d'acqua ad alta pressione.

Figura L

1. Rimuovere i residui dalla lama di taglio con una scopa.
2. Se necessario pulire le parti dell'apparecchio con un panno umido.
3. Rimuovere dall'alloggiamento dell'accumulatore e dai contatti elettrici la sporcizia e i corpi estranei.
4. Montare il coprilama

Lubrificazione delle lame

Per mantenere la qualità delle lame occorre lubrificarle dopo ogni utilizzo.

Nota

Per un risultato ottimale, utilizzare olio lubrificante fluido o olio spray.

Figura M

1. Riporre l'apparecchio su una superficie piana.
2. Applicare dell'olio sul lato superiore delle lame.

Guida alla risoluzione dei guasti

I guasti hanno spesso cause semplici che possono essere risolte autonomamente aiutandosi con le seguenti indicazioni. In caso di dubbi o di guasti qui non menzionati si consiglia di rivolgersi al servizio assistenza autorizzato.

Con l'usura, la capacità dell'unità accumulatore diminuisce, anche in caso di cura adeguata; per tale motivo non sarà più possibile raggiungere l'intera durata, anche in stato di carica massima. Ciò non rappresenta un difetto.

Errore	Causa	Correzione
L'apparecchio non si avvia	L'unità accumulatore non è posizionata correttamente.	● Spingere l'unità accumulatore nell'alloggiamento finché non si innesta.
	L'unità accumulatore è scarica.	● Caricare l'unità accumulatore.
	L'unità accumulatore è guasta.	● Sostituire l'unità accumulatore.
L'apparecchio si arresta durante l'esercizio	Il motore è surriscaldato	● Interrompere il lavoro e lasciare raffreddare il motore.
	L'accumulatore è surriscaldato	● Interrompere il lavoro e attendere che la temperatura dell'accumulatore raggiunga il campo normale.

Garanzia

Le condizioni di garanzia valgono nel rispettivo paese di pubblicazione da parte della nostra società di vendita competente. Entro il termine di garanzia eliminiamo gratuitamente eventuali guasti all'apparecchio, se causati da difetto di materiale o di produzione. Nei casi previsti dalla garanzia si prega di rivolgersi al proprio rivenditore, oppure al più vicino centro di assistenza autorizzato, esibendo lo scontrino di acquisto.
(Indirizzo vedi retro)

Dati tecnici

GSH 18-20		
Dati sulle prestazioni dell'apparecchio		
Tensione nominale	V	18
Numero di giri del minimo	/min	1050 +/- 10 %
Larghezza di taglio tagliaerba	mm	120
Larghezza di taglio taglia siepi	mm	200
Distanza denti taglia siepi	mm	17,24
Forbici per erba: Valori rilevati secondo EN 50636-2-94		
Valore di vibrazione mano-braccio	m/s ²	0,2
Incertezza K	m/s ²	1,5
Livello di pressione acustica L _{pA}	dB(A)	78,4
Incertezza K _{pA}	dB(A)	2,5

	GSH 18-20
Livello di potenza acustica $L_{WA} + dB(A)$ incertezza K_{WA}	89
Forbici per siepi: valori rilevati secondo EN 60745-1 e EN 60745-2-15	
Valore di vibrazione mano-braccio m/s^2	0,1
Incertezza K m/s^2	1,5
Livello di pressione acustica L_{pA} $dB(A)$	75,1
Incertezza K_{pA} $dB(A)$	2,5
Livello di potenza acustica $L_{WA} + dB(A)$ incertezza K_{WA}	89

Dimensioni e pesi

Peso con forbici per erba (senza unità accumulatore)	kg	1,2
Peso con tagliasiepi (senza unità accumulatore)	kg	1,4
Lunghezza x larghezza x altezza (con forbici per erba)	mm	380 x 174 x 120
Lunghezza x larghezza x altezza (con tagliasiepi)	mm	582 x 174 x 94

Con riserva di modifiche tecniche.

Valore di vibrazione

⚠ AVVERTIMENTO

Il valore di vibrazione indicato è stato misurato con una procedura standard e può essere utilizzato per confrontare diversi apparecchi.

Il valore di vibrazione indicato può essere utilizzato per una valutazione provvisoria del carico.

A seconda del tipo e della modalità di utilizzo dell'apparecchio, la generazione di vibrazioni durante l'utilizzo momentaneo dell'apparecchio può discostarsi dal valore complessivo indicato.

Determinare le misure di autoprotezione in base alla stima del carico in condizioni d'impiego reali. Tenere conto di tutte le parti del ciclo d'esercizio, ad esempio, oltre al tempo d'esercizio, anche dei tempi di spegnimento e di arresto dell'apparecchio.

Dichiarazione di conformità UE

Con la presente dichiariamo che la macchina di seguito definita, in conseguenza della sua progettazione e costruzione nonché nello stato in cui è stata immessa sul mercato, è conforme ai requisiti essenziali di sicurezza e salute pertinenti delle direttive UE. In caso di modifiche apportate alla macchina senza il nostro consenso, la presente dichiarazione perde ogni validità.

Prodotto: Forbici per erba e siepi a batteria
Tipo: GSH 18-20 Battery

Direttive UE pertinenti

2006/42/CE (+2009/127/EG)
2014/30/UE
2000/14/CE (+2005/88/CE)
2011/65/UE

Norme armonizzate applicate

EN 55014-1: 2017
EN 55014-2: 2015
EN 60745-1:2009+A11:2010
EN 60745-2-15:2009+A1:2010
EN 60335-1:2012+A11:2014+A13:2017

EN50636-2-94:2014

EN 50581: 2012

Procedura di valutazione della conformità applicata
2000/14/CE e modificata dalla 2005/88/CE: Allegato V (solo con tagliasiepi)

Livello di potenza acustica dB(A)

Misurato: 86,1

Garantito: 89

I firmatari agiscono per incarico e con delega della direzione.



H. Jenner

Chairman of the Board of Management



S. Reiser

Director Regulatory Affairs & Certification

Responsabile della documentazione:

S. Reiser

Alfred Kärcher SE & Co. KG

Alfred-Kärcher-Str. 28 - 40

71364 Winnenden (Germany)

Tel.: +49 7195 14-0

Fax: +49 7195 14-2212

Winnenden, 01/09/2019

Inhoud

Veiligheidsinstructies.....	33
Reglementair gebruik.....	37
Milieubescherming.....	37
Toebehoren en reserveonderdelen.....	37
Leveringsomvang.....	37
Veiligheidsinrichtingen.....	37
Symbolen op het apparaat.....	37
Beschrijving apparaat.....	37
Accupack.....	38
Montage.....	38
Bediening.....	38
vervoer.....	38
Opslag.....	39
Onderhoud.....	39
Hulp bij storingen.....	39
Garantie.....	39
Technische gegevens.....	39
EU-conformiteitsverklaring.....	40

Veiligheidsinstructies



Lees voor het eerste gebruik van het apparaat dit veiligheidshoofdstuk en deze originele gebruiksaanwijzing door, en neem deze in acht.

Bewaar de originele gebruiksaanwijzing voor later gebruik of voor de volgende eigenaar.

Gevarenniveaus

⚠ GEVAAR

- Aanwijzing voor direct dreigend gevaar dat tot zware of dodelijke verwondingen leidt.

⚠ WAARSCHUWING

- Aanwijzing voor een mogelijk gevaarlijke situatie die tot zware of dodelijke verwondingen kan leiden.

⚠ VOORZICHTIG

- Aanwijzing voor een mogelijk gevaarlijke situatie die tot lichte verwondingen kan leiden.

LET OP

- Aanwijzing voor een mogelijk gevaarlijke situatie die tot materiële schade kan leiden.

Algemene veiligheidsinstructies elektrische gereedschappen

⚠ WAARSCHUWING

- Lees alle veiligheidsinstructies en instructies. Veronachtzaming van de veiligheidsinstructies en instructies kunnen elektrische schokken en/of zware verwondingen veroorzaken. **Bewaar alle veiligheidsinstructies en instructies voor later gebruik.** Het in de veiligheidsinstructies gebruikte begrip "elektrisch gereedschap" heeft betrekking op elektrisch gereedschap met netsnoer en elektrisch gereedschap met accu's (zonder netsnoer).

1 Veiligheid van de werkplek

- a Houd uw werkbereik schoon en goed geventileerd. Wanorde of onverlichte werk bereiken kunnen ongevallen veroorzaken.
- b Werk met het elektrische gereedschap niet in een explosieve omgeving, waarin zich brandbare vloeistoffen, gassen of stoffen bevinden. Elektrische gereedschappen veroorzaken vonken, waardoor het stof of de dampen kunnen ontvlammen.
- c Houd kinderen en andere personen tijdens het gebruik van het elektrische gereedschap buiten bereik. Bij afleiding kunt u de controle over het apparaat verliezen.

2 Elektrische veiligheid

- a De aansluitstekker van het elektrische gereedschap moet in het stopcontact passen. De stekker mag op geen enkele manier veranderd worden. Gebruik geen adapterstekkers samen met elektrische gereedschappen die over randaarding beschikken. Onveranderde stekkers en passende stopcontacten verminderen de kans op een elektrische schok.
- b Vermijd lichamelijk contact met geaarde oppervlakken zoals van buizen, verwarmingen, ovens en koelkasten. Er bestaat verhoogde kans op een elektrische schok als uw lichaam geaard is.
- c Houd elektrische gereedschappen uit de buurt van regen en vocht. Het indringen van water in een elektrisch gereedschap verhoogt de kans op een elektrische schok.
- d Gebruik de kabel niet voor andere doeleinden, bijv. om het elektrische gereedschap te dragen of op te hangen of om de stekker uit het stopcontact te trekken. Houd de kabel uit de buurt van hitte, olie, scherpe randen of bewegende apparaatonderdelen. Beschadigde of in elkaar gewikkelde aansluitkabels verhogen de kans op een elektrische schok.
- e Als u met een elektrisch gereedschap in de open lucht werkt, gebruik dan alleen verlengsnoeren die ook voor buiten geschikt zijn. Het gebruik van een voor buiten geschikt verlengsnoer vermindert de kans op een elektrische schok.
- f Als het gebruik van het elektrische gereedschap in vochtige omgeving niet te vermijden is, gebruik dan een aardlekschakelaar. Het gebruik van een aardlekschakelaar vermindert de kans op een elektrische schok.

3 Veiligheid van personen

- a Wees aandachtig, let op wat u doet en ga verstandig te werk met een elektrisch gereedschap. Gebruik geen elektrisch gereedschap als u moe bent of onder invloed staat van drugs, alcohol of medicijnen. Een moment van onachtzaamheid bij het gebruik van het elektrische gereedschap kan tot ernstig letsel leiden.
 - b Draag een persoonlijke veiligheidsuitrusting en altijd een veiligheidsbril. Het dragen van een persoonlijke veiligheidsuitrusting, zoals stofmasker, slipvaste veiligheidsschoenen, veiligheidshelm of gehoorbescherming, vermindert afhankelijk van het soort en het gebruik van het elektrische gereedschap de kans op letsels.
 - c Vermijd een onbedoelde inbedrijfstelling. Controleer of het elektrische gereedschap uitgeschakeld is, voordat u het op de stroomvoorziening en/of de accu aansluit, optilt of draagt. Als u bij het dragen van het elektrische gereedschap uw vinger op de schakelaar hebt of het apparaat in ingeschakelde toestand op de schakelaar aansluit, kan dit tot ongevallen leiden.
 - d Verwijder instelgereedschappen of schroef-sleutels, voordat u het elektrische gereedschap inschakelt. Gereedschappen of sleutels die zich in een draaiend apparaatonderdeel bevinden, kunnen tot verwondingen leiden.
 - e Vermijd een abnormale lichaamshouding. Zorg voor stabiliteit en blijf altijd in evenwicht. Daardoor kunt u het elektrische gereedschap in onverwachte situaties beter controleren.
 - f Draag geschikte kleding. Draag geen wijde kleding of sieraden. Houd uw haar, kleding en handschoenen uit de buurt van bewegende onderdelen. Losse kleding, handschoenen, sieraden of lang haar kunnen vast komen te zitten in bewegende delen.
 - g Als stofzuig- en opvanginrichtingen gemonteerd kunnen worden, controleer dan of deze aangesloten zijn en juist gebruikt worden. Gebruik van een stofzuiging kan gevaren door stof verminderen.
- #### 4 Gebruik en behandeling van het elektrische gereedschap
- a Vermijd overbelasting van het apparaat. Gebruik voor uw werk het daarvoor bestemde elektrische gereedschap. Met het passende elektrische gereedschap werkt u beter en veiliger in het opgegeven vermogensbereik.
 - b Gebruik geen elektrisch gereedschap waarvan de schakelaar defect is. Een elektrisch gereedschap dat niet meer in- of uitgeschakeld kan worden, is gevaarlijk en moet worden gerepareerd.
 - c Trek de stekker uit het stopcontact en/of verwijder de accu, voordat u instellingen aan het apparaat uitvoert, toebehoren vervangt of het apparaat weglegt. Deze voorzorgsmaatregel verhindert het per ongeluk starten van het elektrische gereedschap.
 - d Bewaar ongebruikte elektrische gereedschappen buiten het bereik van kinderen. Laat het apparaat niet gebruiken door personen die hiermee niet vertrouwd zijn of die deze instructies niet gelezen hebben. Elektrische gereedschappen zijn gevaarlijk als ze door onervaren personen gebruikt worden.

- e **Onderhoud elektrische gereedschappen zorgvuldig.** Controleer of bewegende delen perfect functioneren en niet klemmen en of onderdelen gebroken of zodanig beschadigd zijn dat de werking van het elektrische gereedschap gevaar loopt. Laat beschadigde onderdelen vóór het gebruik van het apparaat repareren. *Vele ongevallen worden door slecht onderhouden elektrische gereedschappen veroorzaakt.*
- f **Houd snijgereedschappen scherp en schoon.** *Zorgvuldig onderhouden snijgereedschappen met scherpe snijkanten komen minder snel vast te zitten en kunnen beter geleid worden.*
- g **Gebruik elektrisch gereedschap, toebehoren, inzetgereedschappen enz. overeenkomstig deze instructies.** Houd hierbij rekening met de werkomstandigheden en de uit te voeren werkzaamheden. *Het gebruik van elektrische gereedschappen voor ander dan het reglementair gebruik kan tot gevaarlijke situaties leiden.*
- 5 **Gebruik en verzorging van accupacks**
 - a **Laad de accupack alleen met door de goedgekeurde oplaadapparaten.** *Laders die niet geschikt zijn voor de desbetreffende accu kunnen brand veroorzaken.*
 - b **Gebruik het apparaat alleen met een meegeleverde accupack.** *Het gebruik van andere accupacks kan letsel en brand veroorzaken.*
 - c **Houd de accu bij niet-gebruik uit de buurt van metalen voorwerpen zoals paperclips, munten, sleutels, spijkers, schroeven of andere kleine metalen voorwerpen die kortsluiting van de contacten zouden kunnen veroorzaken.** *Kortsluiting kan leiden tot brand of explosies.*
 - d **Eventueel kan uit de accupack vloeistof uit treden.** Vermijd contact. Als u toch met de vloeistof in contact komt, grondig afspoelen met water. Als de vloeistof in de ogen terechtkomt, onmiddellijk een arts raadplegen. *Accu-vloeistof kan uitslag en branden van de huis veroorzaken.*
- 6 **Service**
 - a **Laat uw elektrisch gereedschap alleen door gekwalificeerd vakpersoneel en alleen met originele reserveonderdelen repareren.** *Hierdoor wordt gegarandeerd dat de veiligheid van het apparaat behouden blijft.*

Veilig bedrijf accu-gras- en -struikschaar

⚠ GEVAAR • *Ernstig letsel, als van het snijmes voorwerpen worden geslingerd of draden of snoeren in het snijwerktuig verstrikt raken. Controleer het werkbereik voor gebruik grondig op voorwerpen zoals stenen, stokken, metaal, draden, botten of speelgoed en verwijder dit.*

⚠ WAARSCHUWING • *Dit apparaat mag niet worden gebruikt door personen met een fysieke, sensorische of verstandelijke beperking of een gebrek aan ervaring en/of kennis.* • *Houd kinderen en andere personen buiten het werkbereik als het apparaat gebruikt.* • *Gebruik het apparaat nooit, als de in-/uitschakelaar aan de handgreep niet correct in- of uitschakelt.* • *Letselgevaar, de sleutelwerktuigen draaien nog verder nadat u de motor heeft uitgeschakeld.* • *Ernstig letsel en schade aan het apparaat. Zorg ervoor dat het*

snijgereedschap correct wordt gemonteerd en veilig bevestigd is voordat u het apparaat in bedrijf neemt. • *Gebruik het apparaat niet bij bliksemgevaar.* • *Gebruik nooit een apparaat dat onvolledig of met niet-goedgekeurde aanpassingen is uitgerust.* • *Gebruik het apparaat nooit met defecte veiligheidsinrichtingen of zonder gemonteerde veiligheidsinrichtingen.* • *Schakel het apparaat bij storingen of een ongeval uit en verwijder het accupack. Het apparaat mag pas weer in bedrijf worden gesteld wanneer het door een geautoriseerde klantenservice werd gecontroleerd.*

⚠ VOORZICHTIG • *Maak u vertrouwd met de bedienelementen en het correcte gebruik van het apparaat.* • *Letselgevaar, als losszittende kleding, haren of sieraden door bewegelijke delen van het apparaat wordt gegrepen. Houd kleding en sieraden uit de buurt van bewegelijke delen van de machine. Bind lange haren samen.* • *Verhoogd risico op ongevallen bij slechte weersomstandigheden. Gebruik het apparaat alleen wanneer veilig werken gegarandeerd is.* • *Het geluid van het apparaat kan uw gehoorvermogen beperken. Let daarom op eventuele gevaren in de buurt en in het werkbereik.* • *Verwondingsgevaar. Draag steeds een veiligheidsbril, stevige schoenen en geschikte kleding wanneer u het apparaat gebruikt.*

LET OP • *De bediener van het apparaat is voor ongevallen met andere personen of hun eigendom verantwoordelijk.*

Veiligheidsinstructies voor struikscharen

- **Houd alle lichaamsdelen uit de buurt van het snijmes.** *Probeer niet om snijgoed te verwijderen of het te snijden materiaal vast te houden als het mes draait. Verwijder vastzittend snijgoed alleen als het apparaat is uitgeschakeld. Een moment van onachtzaamheid bij het gebruik van de heggenschuur kan tot ernstig letsel leiden.*
- **Pak de struikschaar vast aan de greep als het mes stilstaat.** *Bij het transport of het opslaan van de struikschaar altijd de veiligheidsafdekking aanbrengen. Een zorgvuldige omgang met het apparaat vermindert de kans op letsel door het mes.*
- **Houd elektrisch gereedschap alleen vast bij de geïsoleerde oppervlakken van de handgrepen, omdat het snijmes in contact kan komen met verborgen stroomkabels.** *Als het snijmes in contact komt met een spanningvoerende leiding, kunnen de metalen onderdelen van het apparaat onder spanning komen te staan en een elektrische schok veroorzaken.*
- **Blijf ver van het werkbereik, als zich hier leidingen en kabels bevinden.** *Tijdens gebruik kunnen leidingen en kabels door het snijmes gegrepen en beschadigd worden.*

Extra veiligheidsinstructies

⚠ WAARSCHUWING • *Dit apparaat mag niet worden gebruikt door kinderen of personen met een lichamelijke, sensorische of verstandelijke beperking noch door personen die met deze aanwijzingen niet vertrouwd zijn. Lokale voorschriften kunnen de minimale leeftijd van de bediener voorschrijven.* • *Houd handen en voeten uit de buurt van snijwerkvlakken, vooral, als u de motor inschakelt.* • *Vervang versleten of beschadigde delen, alvorens het apparaat in bedrijf te nemen.* • *Voorkom onbedoeld inschakelen. Zorg ervoor dat de*

in-/uitschakelaar zich voor de aansluiting van de accupack, voor het optillen of dragen van het apparaat zich in de uit-positie bevindt. ● Gebruik het apparaat alleen bij daglicht of goede kunstmatige verlichting.

● Loop niet snel, maar alleen langzaam bij het werken met het apparaat. Zorg voor een stevige basis en behoud van uw evenwicht, in het bijzonder bij hellingen. ● Controleer of bewegende delen correct functioneren en niet blokkeren, en of delen gebroken of beschadigd zijn. Laat een beschadigd apparaat eerst repareren, alvorens het te gebruiken. ● Gebruik geen geweld. ● Schakel de motor uit, verwijder de accupack en controleer of alle beweeglijke delen volledig tot stilstand zijn gekomen:

- Alvorens instellingen uit te voeren.
- Alvorens het apparaat onbeheerd achter te laten.
- Alvorens het apparaat te controleren, te reinigen of te onderhouden.
- Alvorens een blokkering te verwijderen.
- Alvorens toebehorende delen te vervangen.
- Nadat u een ander object heeft geraakt. Controleer het apparaat eerst op beschadiging en repareer het dan, alvorens het opnieuw te starten.
- Als het apparaat overmatig trilt. Controleer het apparaat eerst op beschadiging en repareer het dan, alvorens het opnieuw te starten.
- Schakel de motor uit wanneer u stopt met snijden of naar een andere plaats gaat.

⚠ **VOORZICHTIG** ● Letselgevaar, als losszittende kleding, haren of sieraden door beweeglijke delen van het apparaat wordt gegrepen. Houd kleding en sieraden uit de buurt van beweeglijke delen van de machine. Bind lange haren samen. ● Laat reparatiewerkzaamheden alleen door de geautoriseerde klantenservice uitvoeren. ● Draag bij het werken met het apparaat lange, zware broeken, vaste schoenen en goed passende handschoenen. Werk nooit op blote voeten. Draag geen juwelen, sandalen of korte broeken.

Veilig onderhoud en veilige verzorging

⚠ **WAARSCHUWING** ● Schakel de motor uit, verwijder de accupack en zorg ervoor dat alle beweeglijke delen volledig stilstaan:

- Voor reiniging en onderhoud van het apparaat.
- Alvorens toebehorende delen te vervangen.
- Verwijder afhankelijk van het gebruik het vuil met een harde borstel van de snijwerktuigen, en breng als anti-roestmaatregel een geschikte olie aan, alvorens de mesbescherming weer aan te brengen. De fabrikant adviseert om als anti-roestbescherming en om te oliën een spray te gebruiken. Raadpleeg uw klantenservice met betrekking tot een geschikte spray. U kunt de snijwerktuigen voor elk gebruik op de beschreven wijze oliën.
- Houd snijwerktuigen altijd scherp en schoon. Scherpe snijwerktuigen kunnen eenvoudiger worden gecontroleerd en blokkeren niet zo snel. ● Zorg ervoor dat zich geen afzettingen of vuil op de ventilatieopeningen bevinden. ● Letselgevaar door scherpe snijwerktuigen. Voer het verwijderen of aanbrengen van de mesbescherming, het reinigen en het oliën van het apparaat bijzonder voorzichtig uit.

⚠ **VOORZICHTIG** ● Letselgevaar bij scherpe snijwerktuigen. Draag bij werkzaamheden met het snijwerktuig antislip en slijtvaste veiligheidshandschoenen. ● Gevaar voor letsel door vrijliggende messen. Breng de mesbescherming aan, als het apparaat niet wordt

gebruikt. Ook tijdens korte werkpauses. ● Houd de grepen droog, schoon en vrij van olie en smeermiddel. ● Gebruik alleen toebehoren en reserveonderdelen die worden aanbevolen door de fabrikant. Origineel toebehoren en originele reserveonderdelen garanderen een veilige en storingsvrije werking van het apparaat.

LET OP ● Reinig het product na elk gebruik met een zachte, droge doek. ● Gebruik voor het reinigen van de plastic onderdelen geen oplosmiddelen, aangezien deze de voor het apparaat gebruikte materialen aantasten. Verwijder verontreinigingen zoals stof, olie en smeermiddelen met een propere doek.

Instructie ● Service- en onderhoudswerkzaamheden mogen alleen door dienovereenkomstig gekwalificeerd personeel worden uitgevoerd. Wij adviseren om het product ter reparatie naar een geautoriseerd servicecentrum op te sturen.

Veilig vervoer en veilige opslag

⚠ **VOORZICHTIG** ● Ter voorkoming van ongevallen en letsel mag het apparaat alleen worden getransporteerd en opgeslagen als de mesbescherming is geïnstalleerd. ● Letselgevaar en beschadiging van het apparaat. Beveilig het apparaat tijdens transport tegen bewegen of vallen.

LET OP ● Verwijder alle vreemde delen van het apparaat alvorens het te transporteren of op te slaan. ● Bewaar het apparaat op een droge en goed geventileerde plaats, ontoegankelijk voor kinderen. Houd het apparaat uit de buurt van corroderende stoffen, zoals tuinchemicaliën. ● Het apparaat mag niet buiten worden bewaard.

Restrisico's

⚠ **WAARSCHUWING**

- Ook als het apparaat zoals voorgeschreven wordt gebruikt, blijven restrisico's voorhanden. De volgende gevaren kunnen door gebruik van het apparaat ontstaan:
 - Letsel door contact met het snijgereedschap. Houd het snijgereedschap uit de buurt van het lichaam en steeds lager dan heuphoogte. Gebruik de mesbescherming als u niet aan het snijden bent.
 - Trillingen kunnen tot letsel leiden. Gebruik voor alle werkzaamheden steeds het juiste gereedschap, gebruik de hiervoor bedoelde grepen en begrens de arbeidstijd en de duur van blootstelling.
 - Lawaai kan leiden tot gehoorschade. Draag een gehoorbescherming en begrens de belasting.

Reduceren van risico's

⚠ **VOORZICHTIG**

- Langdurig gebruik van het apparaat kan door trillingen tot doorbloedingsstoringen in de handen leiden. Een algemeen geldende duur voor het gebruik kan niet worden vastgelegd, omdat deze van meerdere invloedsfactoren afhangt:
 - Persoonlijke aanleg voor slechte doorbloeding (vaak koude vingers, tinteling in de vingers)
 - Lage omgevingstemperatuur. Draag warme handschoenen om uw handen te beschermen.
 - Belemmering van de doorbloeding door stevig vastpakken.
 - Ononderbroken gebruik is schadelijker dan door pauzes onderbroken gebruik.

Bij regelmatig, langdurig gebruik van het apparaat en bij herhaaldelijk optreden van symptomen, zoals tinteling in de vingers, koude vingers, dient u contact op te nemen met een arts.

Reglementair gebruik

- De accu-gras- en -struikschaar is alleen voor privé-gebruik bedoeld.
- De accu-gras- en -struikschaar is bedoeld voor het werkzaamheden buiten op goed geventileerde plaatsen.
- Bij gebruik met het schaaropzetstuk dient het apparaat voor het trimmen van gras.
- Bij gebruik met het struikmes dient het apparaat voor het trimmen van heggen en struiken.

Elk ander gebruik is niet toegestaan.

Milieubescherming



Het verpakkingsmateriaal is recyclebaar. Gooi verpakkingen met het gescheiden afval weg.



Elektrische en elektronische apparaten bevatten waardevolle recyclebare materialen en vaak onderdelen zoals batterijen, accu's of olie, die bij onjuiste omgang of verkeerd weggooiën een mogelijk gevaar voor de gezondheid en het milieu kunnen vormen. Voor een correct gebruik van het apparaat zijn deze onderdelen echter noodzakelijk. Apparaten met dit symbool mogen niet met het huisvuil worden weggegooid.

Instructies voor inhoudsstoffen (REACH)

Actuele informatie over inhoudsstoffen vindt u onder: www.kaercher.nl/REACH

Toebehoren en reserveonderdelen

Gebruik alleen origineel toebehoren en originele reserveonderdelen. Deze garanderen een veilige en storingsvrije werking van het apparaat.

Informatie over toebehoren en reserveonderdelen vindt u onder www.kaercher.com.

Leveringsomvang

De leveringsomvang van het apparaat is op de verpakking afgebeeld. Controleer de inhoud bij het uitpakken op volledigheid. Bij ontbrekend toebehoren of bij transportschade neemt u contact op met uw distributeur.

Veiligheidsinrichtingen

⚠ VOORZICHTIG

*Ontbrekende of gewijzigde veiligheidsinrichtingen
Veiligheidsinrichtingen zijn er voor uw veiligheid.
Verander of omzeil veiligheidsinrichtingen nooit.*

Mesbescherming

Afbeelding B

De mesbescherming vormt een belangrijk onderdeel van de veiligheidsinrichtingen van de grasschaar en het struikmes. Een beschadigde mesbescherming mag niet meer worden gebruikt en moet onmiddellijk worden vervangen.

Ontgrendelingsknop

De ontgrendelingsknop blokkeert de apparaatschakelaar en voorkomt hiermee dat het apparaat ongecontroleerd wordt gestart.

Afbeelding C

- ① Ontgrendelingsknop AAN/UIT-knop

② AAN/UIT-knop

Voor de inbedrijfstelling van het apparaat eerst de ontgrendelingsknop en dan de AAN/UIT-knop indrukken.

Symbolen op het apparaat

	Algemeen waarschuwinstecken
	Lees voor de inbedrijfstelling de gebruiksaanwijzing en alle veiligheidsinstructies.
	Draag bij werkzaamheden met het apparaat een geschikte oogbescherming.
	Draag bij werkzaamheden met het apparaat een geschikte gehoorbescherming.
	Gevaar voor letsel. Het scherpe snijgereedschap niet aanraken.
	Draag bij werkzaamheden met het apparaat antislip en slijtvaste handschoenen.
	Gevaar door weggeslingerde voorwerpen. Houd toeschouwers, in het in het bijzonder kinderen en huisdieren, minstens 15 m weg van het werkbereik.
	Stel het apparaat niet bloot aan regen of vocht.
	Gevaar, het snijgereedschap draait na het uitschakelen van de motor nog door.
	De op het etiket aangegeven geluidsdrumniveau bedraagt 89 dB.

Beschrijving apparaat

In deze gebruiksaanwijzing wordt de maximale uitrusting beschreven. Afhankelijk van het model zijn er verschillen in de leveringsomvang (zie verpakking).

Afbeelding zie pagina's met grafieken Afbeelding A

- ① Mesbescherming struikmes
- ② Snijmes struikmes
- ③ Mesbescherming grasschaar
- ④ Snijmes grasschaar

- ⑤ Ontgrendelingsknop AAN/UIT-knop
- ⑥ Handgreep
- ⑦ Ontgrendelingsknop accupack
- ⑧ AAN/UIT-knop
- ⑨ Bevestigingsknop snijmes
- ⑩ Opname snijmes
- ⑪ *Oplaadapparaat
- ⑫ *Accupack

* optioneel

Accupack

Het apparaat kan met een 18V Battery Power van Kärcher accupack worden gebruikt.

Montage

Snijmes monteren

⚠ VOORZICHTIG

Letselgevaar door scherpe messen

Draag bij alle werkzaamheden aan het apparaat een veiligheidsbril en veiligheidshandschoenen.

Afbeelding D

1. Snijmes monteren.
 - a De bevestigingsknop van het snijmes losmaken.
 - b De bevestigingsknop van het snijmes verwijderen.
 - c Het snijmes van de gras- of struikschaar op de houder van het snijmes plaatsen.
 - d De bevestigingsknop van het snijmes plaatsen.
 - e De bevestigingsknop van het snijmes vastdraaien.

Mesbescherming monteren

⚠ VOORZICHTIG

Letselgevaar door scherpe messen

Draag bij alle werkzaamheden aan het apparaat een veiligheidsbril en veiligheidshandschoenen.

Afbeelding B

1. De mesbescherming over het mes schuiven.

Accupack monteren

1. Het accupack in de opname van het apparaat schuiven.

Afbeelding E

Bediening

Gras trimmen met de grasschaar

⚠ VOORZICHTIG

Letselgevaar door scherpe messen

Draag bij alle werkzaamheden aan het apparaat een veiligheidsbril en veiligheidshandschoenen.

⚠ VOORZICHTIG

Hindernissen in het maaibereik

Gevaar voor letsel en beschadiging

Controleer het werkbereik voor begin van de maaiwerkzaamheden op objecten die kunnen worden weggeslingerd, zoals draad, stenen, draden of glas.

1. De mesbescherming verwijderen.
2. Het apparaat inschakelen.

Afbeelding F

- a De ontgrendelingsknop indrukken.
- b De AAN/UIT-knop indrukken.

Het apparaat start.

3. Het snijmes parallel met de grond bewegen.

Afbeelding G

Heggen/struiken trimmen met de struikschaar

⚠ VOORZICHTIG

Letselgevaar door scherpe messen

Draag bij alle werkzaamheden aan het apparaat een veiligheidsbril en veiligheidshandschoenen.

⚠ VOORZICHTIG

Hindernissen in het maaibereik

Gevaar voor letsel en beschadiging

Controleer het werkbereik voor begin van de maaiwerkzaamheden op objecten die kunnen worden weggeslingerd, zoals draad, stenen, draden of glas.

1. Het apparaat inschakelen.

Afbeelding F

- a De ontgrendelingsknop indrukken.
- b De AAN/UIT-knop indrukken.

Het apparaat start.

2. Het snijmes parallel met de heg bewegen.

Afbeelding H

Snijmes vervangen

1. Het accupack verwijderen, zie hoofdstuk *Accupack verwijderen*.
2. De mesbescherming over het snijmes schuiven.

Afbeelding B

3. Het snijmes vervangen.

Afbeelding I

- a De bevestigingsknop snijmes losmaken.
- b De bevestigingsknop verwijderen.
- c Het snijmes van de gras- of struikschaar verwijderen.
- d Het snijmes van de gras- of struikschaar op de houder van het snijmes plaatsen.
- e De bevestigingsknop van het snijmes plaatsen.
- f De bevestigingsknop van het snijmes vastdraaien.

Accupack verwijderen

Instructie

Verwijder bij langdurige werkonderbrekingen de accupack uit het apparaat en bescherm hem tegen onbevoegd gebruik.

1. De ontgrendelingsknop accupack richting accupack trekken.
2. De ontgrendelingsknop accupack indrukken om de accupack te ontgrendelen.
3. De accupack uit het apparaat nemen.

Afbeelding J

Werking beëindigen

1. De accupack uit het apparaat verwijderen (zie hoofdstuk *Accupack verwijderen*).
2. Het apparaat reinigen (zie hoofdstuk *Reiniging van het apparaat*).

vervoer

⚠ VOORZICHTIG

Gevaar voor letsel en beschadiging

Houd bij het transport rekening met het gewicht van het apparaat.

1. Het accupack verwijderen, zie hoofdstuk *Accupack verwijderen*.
2. De mesbescherming over het snijmes schuiven.

Afbeelding B

3. Het snijmes verwijderen.
Afbeelding K
 a De bevestigingsknop snijmes losmaken.
 b De bevestigingsknop snijmes verwijderen.
 c Het snijmes verwijderen.
 d De bevestigingsknop van het snijmes plaatsen.
 e De bevestigingsknop van het snijmes vastdraaien.
4. Bij het transport in voertuigen het apparaat tegen wegglijden en omvallen beveiligen.

Opslag

⚠ VOORZICHTIG

Niet in acht nemen van het gewicht

Gevaar voor letsel en beschadiging

Houd bij de opslag rekening met het gewicht van het apparaat.

- Het apparaat reinigen, zie hoofdstuk *Reiniging van het apparaat*.
 - De mesbescherming monteren.
- Afbeelding B**
- Het apparaat op een droge en goed geventileerde plaats bewaren. Uit de buurt houden van coroderende stoffen zoals tuinchemicaliën en zouten. Het apparaat niet buiten opslaan.

Onderhoud

Reiniging van het apparaat

⚠ WAARSCHUWING

Verwondingen door ongecontroleerd inschakelen van het snijmes

Het apparaat uitschakelen.

Het accupack uit het apparaat verwijderen.

De mesbescherming plaatsen.

⚠ VOORZICHTIG

Letselgevaar door scherpe messen

Draag bij alle werkzaamheden aan het apparaat een veiligheidsbril en veiligheidshandschoenen.

LET OP

Onjuiste reiniging

Schade aan het apparaat

Reinig het apparaat met een vochtige doek.

Gebruik geen oplosmiddelhoudende reinigingsmiddelen.

Dompel het apparaat niet onder in water.

Reinig het apparaat niet met een slang of een hogedrukstraal.

Afbeelding L

- Maaigoedresten met een handbezem uit het snijmes verwijderen.
- Apparaatonderdelen indien nodig met een vochtige doek schoonvegen.
- Regelmatig vuil en vreemde deeltjes van de accupname en de elektrische contacten verwijderen.
- De mesbescherming monteren

Inoliën van de mestanden

Om de meskwaliteit te behouden, moeten de mesbladen na elk gebruik met olie worden behandeld.

Instructie

Een goed resultaat wordt bereikt, als machineolie met lage viscositeit of spuitolie wordt gebruikt.

Afbeelding M

- Het apparaat op een vlakke ondergrond leggen.
- De olie aan de bovenzijde van de mesbladen aanbrengen.

Hulp bij storingen

Storingen hebben vaak oorzaken die eenvoudig met behulp van het volgende overzicht kunnen worden verholpen. Neem bij twijfel of storingen die hier niet worden vermeld contact op met de erkende klantenservice.

Hoe ouder de accupack is, hoe lager de capaciteit ook bij goed onderhoud wordt, zodat ook in volledig opgeladen toestand niet meer de volledige looptijd wordt bereikt. Dit is geen defect.

Fout	Oorzaak	Remedie
Apparaat start niet	Accupack is niet correct geplaatst.	● Accupack in de opname schuiven tot deze vergrendelt.
	Accupack is leeg.	● Accupack opladen.
	Accupack is defect.	● Accupack vervangen.
Apparaat stopt tijdens bedrijf	De motor is oververhit	● De werkzaamheden onderbreken en de motor laten afkoelen.
	De accu is oververhit	● De werkzaamheden onderbreken en wachten tot de accutemperatuur weer in het normale bereik ligt.

Garantie

In elk land gelden de garantievoorwaarden die door onze verantwoordelijke verkoopmaatschappij zijn uitgegeven. Mogelijke storingen aan uw apparaat verhelpen we binnen de garantieperiode gratis, voor zover een materiaal- of fabricagefout de oorzaak is. Als u gebruik wilt maken van de garantie, neemt u met uw aankoopbon contact op met uw distributeur of de dichtstbijzijnde geautoriseerde klantenservice. (adres zie achterzijde)

Technische gegevens

		GSH 18-20
Gegevens capaciteit apparaat		
Nominale spanning	V	18
Stationair toerental	/min	1050 +/- 10 %
Snijbreedte grasmes	mm	120
Snijlengte struikmes	mm	200
Tandafstand struikmes	mm	17,24

GSH 18-20

Grasschaar: Vastgestelde waarden conform EN 50636-2-94

Hand-arm-vibratiewaarde	m/s ²	0,2
Onzekerheid K	m/s ²	1,5
Geluidsdrumniveau L _{pA}	dB(A)	78,4
Onzekerheid K _{pA}	dB(A)	2,5
Geluidsvermogensniveau L _{WA} + onzekerheid K _{WA}	dB(A)	89

Struikschaar: Vastgestelde waarden conform EN 60745-1 en EN 60745-2-15

Hand-arm-vibratiewaarde	m/s ²	0,1
Onzekerheid K	m/s ²	1,5
Geluidsdrumniveau L _{pA}	dB(A)	75,1
Onzekerheid K _{pA}	dB(A)	2,5
Geluidsvermogensniveau L _{WA} + onzekerheid K _{WA}	dB(A)	89

Afmetingen en gewichten

Gewicht met grasschaar (zonder accupack)	kg	1,2
Gewicht met struikmes (zonder accupack)	kg	1,4
Lengte x breedte x hoogte (met grasschaar)	mm	380 x 174 x 120
Lengte x breedte x hoogte (met struikmes)	mm	582 x 174 x 94

Technische wijzigingen voorbehouden.

Trillingswaarde

⚠ WAARSCHUWING

De aangegeven trillingswaarde werd met een standaard-testprocedure gemeten en mag ter vergelijking van de apparaten worden gebruikt. De aangegeven trillingswaarde mag voor een voorlopige beoordeling van de belasting worden gebruikt. Afhankelijk van de wijze waarop het apparaat wordt gebruikt, kan de trilingsemisatie tijdens het momentele gebruik van het apparaat van de aangegeven totale waarde afwijken. *Neem maatregelen voor eigen bescherming door de belasting onder de werkelijke gebruiksomstandigheden in te schatten. Neem alle aspecten van de bedrijfs-cyclus in acht, bijv. naast de bedrijfstijd ook de tijd waarvoor het apparaat is uitgeschakeld en buiten bedrijf is gesteld.*

EU-conformiteitsverklaring

Hiermee verklaren wij dat de hierna vermelde machine op basis van het ontwerp en type en in de door ons op de markt gebrachte uitvoering voldoet aan de relevante veiligheids- en gezondheidsvereisten van de EU-richtlijnen. Bij een niet door ons goedgekeurde wijziging van de machine verliest deze verklaring zijn geldigheid.

Product: Accu-gras- en -struikschaar
Type: GSH 18-20 Battery

Relevante EU-richtlijnen
2006/42/EG (+2009/127/EG)
2014/30/EU

2000/14/EG (+2005/88/EG)
2011/65/EU

Toegepaste geharmoniseerde normen

EN 55014-1: 2017
EN 55014-2: 2015
EN 60745-1:2009+A11:2010
EN 60745-2-15:2009+A1:2010
EN 60335-1:2012+A11:2014+A13:2017
EN50636-2-94:2014
EN 50581: 2012

Toegepaste conformiteitswaarderingsprocedure
2000/14/EG en gewijzigd door 2005/88/EG: Bijlage V (alleen met struikmes)

Geluidsvermogensniveau dB(A)

Gemeten: 86,1
Gegarandeerd: 89

De ondergetekenden handelen in opdracht en met volmacht van de directie.



H. Jenner
Chairman of the Board of Management



S. Reiser
Director Regulatory Affairs & Certification

Gevolmachtigde voor de documentatie:
S. Reiser

Alfred Kärcher SE & Co. KG
Alfred-Kärcher-Str. 28 - 40
71364 Winnenden (Germany)
Tel.: +49 7195 14-0
Fax: +49 7195 14-2212
Winnenden, 2018/09/01

Índice de contenidos

Instrucciones de seguridad	40
Uso previsto	44
Protección del medioambiente.....	44
Accesorios y recambios	44
Volumen de suministro.....	44
Dispositivos de seguridad	44
Símbolos en el equipo.....	44
Descripción del equipo.....	45
Batería.....	45
Montaje	45
Manejo	45
Transporte.....	46
Almacenamiento	46
Cuidado y mantenimiento	46
Ayuda en caso de fallos	46
Garantía	47
Datos técnicos.....	47
Declaración de conformidad UE	47

Instrucciones de seguridad



Antes de poner en marcha por primera vez el equipo, lea este capítulo de seguridad y este manual de instrucciones. Actúe conforme a estos documentos. Conserve el manual de instrucciones para su uso posterior o para propietarios ulteriores.

Niveles de peligro

⚠ PELIGRO

- Aviso de un peligro inminente que produce lesiones corporales graves o la muerte.

⚠ ADVERTENCIA

- Aviso de una posible situación peligrosa que puede producir lesiones corporales graves o la muerte.

⚠ PRECAUCIÓN

- Aviso de una posible situación peligrosa que puede producir lesiones corporales leves.

CUIDADO

- Aviso de una posible situación peligrosa que puede producir daños materiales.

Instrucciones generales de seguridad para herramientas eléctricas

⚠ ADVERTENCIA

- **Consulte todas las instrucciones de seguridad e instrucciones de empleo.**

No respetar las instrucciones de seguridad ni las instrucciones de empleo puede provocar una descarga eléctrica y/o lesiones graves. **Conserve las instrucciones de seguridad y las instrucciones de empleo para el futuro.**

El término "Herramienta eléctrica" utilizado en las instrucciones de seguridad hace referencia a herramientas eléctricas de alimentación eléctrica (con cable de alimentación) y herramientas eléctricas alimentadas por baterías (sin cable de alimentación).

1 Seguridad en el lugar de trabajo

- a **Mantenga la zona de trabajo limpia y bien iluminada.** Las zonas de trabajo desordenadas y mal iluminadas pueden aumentar la probabilidad de que se produzcan accidentes.
- b **No utilice la herramienta eléctrica en entornos potencialmente explosivos, donde haya líquidos, gases o polvos inflamables.** Las herramientas eléctricas producen chispas que pueden provocar la combustión del polvo o los gases.
- c **Mantenga a los niños y a otras personas alejadas durante el uso de la herramienta eléctrica.** Si se distrae, puede perder el control del equipo.

2 Seguridad eléctrica

- a **El elemento de conexión de la herramienta eléctrica debe encajar en el enchufe.** No se permite modificar el conector de ninguna manera. **No utilice un conector de adaptación con herramientas eléctricas con puesta a tierra.** Un conector sin alterar y un enchufe adecuado reducen el riesgo de descarga eléctrica.
- b **Evite el contacto corporal con las superficies conectadas a tierra, como tubos, calefacción, hornillos o frigoríficos.** Existe un mayor riesgo de descarga eléctrica si el cuerpo está conectado a tierra.
- c **Mantenga las herramientas eléctricas alejadas de la lluvia o la humedad.** La penetración de agua en una herramienta eléctrica aumenta el riesgo de descarga eléctrica.
- d **No utilice el cable de forma inadecuada para portar la herramienta eléctrica, colgarla o desenchufar el conector.** Mantenga el cable alejado de calor, aceite, cantos afilados o componentes del equipo en movimiento. Los

cables de conexión dañados o enrollados aumentan el riesgo de descarga eléctrica.

- e **Si utiliza una herramienta eléctrica al aire libre, solo puede emplear cables de prolongación adecuados para su uso en exteriores.** El uso de un cable de prolongación adecuado para exteriores reduce el riesgo de descarga eléctrica.
 - f **No se puede evitar el funcionamiento de la herramienta eléctrica en un entorno húmedo, utilice un interruptor de corriente de defecto.** El uso de un interruptor de corriente de defecto reduce el riesgo de descarga eléctrica.
- #### 3 Seguridad de personas
- a **Preste atención a lo que haga y proceda con sentido común a la hora de trabajar con una herramienta eléctrica.** No utilice herramientas eléctricas si está cansado o si se encuentra bajo la influencia de drogas, alcohol o medicamentos. *Un momento de descuido a la hora de utilizar la herramienta eléctrica puede provocar heridas graves.*
 - b **Lleve siempre su equipo de protección personal y unas gafas de protección.** Llevar puesto el equipo de protección personal (como máscara antipolvo, zapatos de seguridad antideslizantes, casco de protección o protección para oídos), en función del tipo y del uso de la herramienta eléctrica, reduce el riesgo de lesiones.
 - c **Evite una puesta en funcionamiento involuntaria. Asegúrese de que la herramienta eléctrica esté apagada antes de portar, colocar o usar la alimentación de corriente y/o la batería.** Pueden producirse accidentes si, al portar la herramienta eléctrica, tiene un dedo en el interruptor o conecta el equipo encendido a la alimentación de corriente.
 - d **Retire la herramienta de ajuste o la llave ajustable antes de conectar la herramienta eléctrica.** Una herramienta o llave que se encuentre en un componente giratorio puede producir lesiones.
 - e **Evite una postura corporal poco natural. Permanezca siempre en una postura segura y mantenga siempre el equilibrio.** De esa forma, puede controlar mejor la herramienta eléctrica en situaciones inesperadas.
 - f **Lleve ropa adecuada.** No use joyas ni ropa holgada. Mantenga el cabello, la ropa y los guantes alejados de los componentes móviles. Los componentes móviles pueden atrapar la ropa holgada, los guantes, las joyas o el cabello largo.
 - g **Si se pueden montar dispositivos de aspiración y almacenamiento de polvo, asegúrese de que están conectados y se utilizan de forma adecuada.** El uso de un dispositivo de aspiración de polvo puede reducir los riesgos provocados por la presencia de polvo.
- #### 4 Uso y manipulación de la herramienta eléctrica
- a **No sobrecargue el equipo.** Utilice la herramienta eléctrica adecuada para su trabajo. La herramienta eléctrica adecuada permite trabajar mejor y de forma más segura en el rango de potencia indicado.
 - b **No utilice herramientas eléctricas con interruptores defectuosos.** Una herramienta eléctrica que ya no se enciende ni se apaga supone un riesgo y debe repararse.

- c **Extraiga el conector del enchufe y/o retire la batería antes de realizar ajustes en el equipo, cambiar accesorios o guardar el equipo.** *Las medidas de precaución evitan una conexión involuntaria de la herramienta eléctrica.*
- d **Almacene las herramientas eléctricas sin usar fuera del alcance de los niños. No permita que personas no familiarizadas con el equipo o que no hayan leído las instrucciones de empleo utilicen dicho equipo.** *Las herramientas eléctricas suponen un peligro en manos de personas sin experiencia.*
- e **Manipule las herramientas eléctricas con cuidado. Compruebe que los componentes móviles funcionen correctamente y no se atasquen, y que los componentes no estén rotos ni dañados de forma que el funcionamiento de la herramienta eléctrica se vea perjudicado. Repare los componentes dañados antes de utilizar el equipo.** *Muchos accidentes se producen por herramientas eléctricas con un mal mantenimiento.*
- f **Mantenga las herramientas de corte limpias y afiladas.** *Las herramientas de corte con filos afilados y bien conservadas se atacan con menos frecuencia y se transportan con mayor facilidad.*
- g **Utilice las herramientas eléctricas, accesorios, herramientas de inserción, etc. conforme a las presentes instrucciones de empleo. Para ello, tenga en cuenta las condiciones de trabajo y la tarea a realizar. Utilizar herramientas eléctricas para usos diferentes a los usos previstos puede producir situaciones peligrosas.**
- 5 **Uso y conservación de baterías**
 - a **Cargue la batería solo con cargadores autorizados por el fabricante.** *Los cargadores no adecuados para la batería correspondiente pueden causar un incendio.*
 - b **Únicamente utilice el equipo con una batería adecuada.** *El uso de otras baterías puede producir lesiones o incendios.*
 - c **Mantenga las baterías sin usar lejos de objetos metálicos, como clips, monedas, llaves, clavos, tornillos u otros objetos metálicos pequeños que puedan causar un cortocircuito.** *Un cortocircuito puede causar un incendio o una explosión.*
 - d **En determinadas circunstancias, puede provocar fugas de líquido de la batería. Evite el contacto. Si entra en contacto con el líquido, límpielo en profundidad con agua. Si el líquido entra en contacto con los ojos, solicite inmediatamente asistencia médica. El líquido de la batería puede causar sarpullidos o quemaduras.**
- 6 **Asistencia técnica**
 - a **Solo personal técnico cualificado puede reparar la herramienta eléctrica y únicamente con recambios originales. Para ello, asegúrese de que se mantiene la seguridad del equipo.**

Funcionamiento seguro del cortacésped y cortasetos con batería

⚠ PELIGRO • Peligro de lesiones graves si salen objetos despedidos de la cuchilla de corte o si alambres o hilos se enredan en las herramientas de corte. Antes de usar el equipo, inspecciones cuidadosamente la zona de trabajo en busca de piedras, palos, piezas

metálicas, alambres, huesos o juguetes y retire cualquier obstáculo.

⚠ ADVERTENCIA • El uso del equipo no es apto para personas con capacidades corporales, sensoriales o psíquicas limitadas o que carezcan de experiencia y/o conocimiento suficiente. • Mantenga a los niños y a otras personas alejadas de la zona de trabajo mientras utiliza el equipo. • No use el equipo si el interruptor de conexión y desconexión de la empuñadura no funciona correctamente. • Peligro de lesiones debido a que las herramientas de corte siguen girando después de haber apagado el motor. • Lesiones graves y daños en el equipo. Asegúrese de que la herramienta de corte esté correctamente montada y fijada correctamente antes de poner el equipo en funcionamiento. • No utilice el equipo en caso de riesgo de relámpagos. • Nunca ponga en funcionamiento un equipo incompleto o equipado con modificaciones no autorizadas. • Nunca utilice el equipo con dispositivos de protección defectuosos o dispositivos de seguridad sin montar. • Apague el equipo y extraiga la batería en caso de avería o accidente. Puede volver a poner en funcionamiento el equipo si un servicio de posventa autorizado lo comprueba.

⚠ PRECAUCIÓN • Familiarícese con los elementos de control y el uso correcto del equipo. • Peligro de lesiones en caso de que las piezas móviles del equipo atrapen las ropa holgada, el cabello o las joyas. Mantenga la ropa y las joyas alejadas de las piezas móviles. Recójase el pelo largo hacia atrás. • Aumento del riesgo de accidentes en caso de mala climatología. Utilice el equipo únicamente si se garantiza un trabajo seguro. • El ruido del equipo puede limitar la capacidad para oír los sonidos de advertencia, por lo que preste atención a los posibles peligros en las inmediaciones y en la zona de trabajo. • Peligro de lesiones. Lleve siempre gafas de protección, calzado resistente y ropa adecuada cuando utilice el equipo.

CUIDADO • El usuario del equipo será el responsable de posibles accidentes que involucren a otras personas o sus posesiones.

Instrucciones de seguridad para el cortasetos

- **Mantenga todas las partes del cuerpo lejos de la cuchilla de recorte.** Con la cuchilla en marcha no intente retirar el material cortado o agarrar el material que se va a cortar. Retire el material cortado enganchado únicamente con el equipo desconectado. *Un momento de descuido a la hora de utilizar el cortasetos puede provocar heridas graves.*
- **Coja el cortasetos por la empuñadura con la cuchilla parada.** A la hora de transportar o almacenar el cortasetos, utilice siempre la cubierta de protección. *Manipular el equipo con cuidado reduce el peligro de lesiones con la cuchilla.*
- **La herramienta eléctrica solo debe guardarse en superficies de agarre aisladas, ya que las cuchillas de recorte pueden entrar en contacto con cables eléctricos ocultos.** *Si las cuchillas de recorte entran en contacto con un cable de tensión, puede aplicarse tensión sobre los componentes metálicos del equipo y provocar una descarga eléctrica.*
- **Durante el funcionamiento, manténgase alejado de los cables en su zona de trabajo.** *Durante el*

funcionamiento, las cuchillas de recorte pueden atrapar y cortar los cables.

Instrucciones de seguridad adicionales

⚠ ADVERTENCIA • El equipo no ha sido concebido para un uso por parte de niños o personas con capacidades corporales, sensoriales o psíquicas limitadas, ni tampoco por parte de personas no familiarizadas con estas instrucciones de empleo. Las condiciones locales pueden restringir la edad del usuario. • Mantenga las manos y los pies alejados de la superficie de trabajo de corte, sobre todo cuando conecte el motor. • Sustituya cualquier pieza desgastada o dañada antes de poner en funcionamiento el equipo. • Evite una conexión involuntaria. Asegúrese de que el interruptor de conexión/desconexión se encuentra en la posición off antes de conectar la batería y de levantar o transportar el equipo. • Utilice el equipo únicamente a la luz del día o con suficiente luz artificial. • No acelere el paso, sino camine despacio durante el trabajo. Permanezca siempre en una postura segura y mantenga el equilibrio en todo momento, sobre todo al trabajar en pendientes. • Compruebe que los componentes móviles funcionen correctamente y no se bloqueen, y que los componentes no estén rotos ni dañados. Encargue la reparación de un equipo dañado antes de utilizarlo. • No use la fuerza al manejar el equipo. • Desconecte el motor, retire la batería y asegúrese de que todos los componentes móviles se han detenido:

- Antes de realizar los ajustes.
- Antes de dejar el equipo sin supervisión.
- Antes de comprobar el equipo, limpiarlo o someterlo a un mantenimiento.
- Antes de retirar un obstáculo.
- Antes de cambiar accesorios.
- Después de haber encontrado un cuerpo extraño. Compruebe que el equipo está libre de daños o arrégelos, si los hay, antes de volver a poner el equipo en marcha.
- Si el equipo vibra de forma anómala. Compruebe que el equipo está libre de daños o arrégelos, si los hay, antes de volver a poner el equipo en marcha.
- Apague el motor si interrumpe el proceso de corte o para ir de un lugar de uso a otro.

⚠ PRECAUCIÓN • Peligro de lesiones en caso de que las piezas móviles del equipo atrapen las ropa holgada, el cabello o las joyas. Mantenga la ropa y las joyas alejadas de las piezas móviles. Recójase el pelo largo hacia atrás. • Solo el servicio de atención al cliente autorizado puede realizar las tareas de reparación. • Al trabajar con el equipo, lleve pantalones largos y gruesos, calzado resistente y guantes bien colocados. Nunca trabaje descalzo. No lleve joyas, sandalias ni pantalones cortos.

Mantenimiento y conservación seguros

⚠ ADVERTENCIA • Desconecte el motor, retire la batería y asegúrese de que todos los componentes móviles se han detenido:

- Antes de limpiar el equipo o someterlo a un mantenimiento.
- Antes de cambiar accesorios.
- Después de cada uso, retire la suciedad de las herramientas de corte con un cepillo duro y aplique un aceite adecuado para proteger contra la oxidación antes de colocar de nuevo la protección de la cuchilla. El fabricante recomienda utilizar un spray como protección

contra la oxidación y para el engrase. Pregúntele al servicio de postventa cuál es el spray adecuado. Puede engrasar la herramienta de corte antes de cada uso de la forma descrita. • Mantenga las herramientas de corte siempre limpias y afiladas. Las herramientas afiladas se controlan más fácilmente y no se bloquean tanto.

• Asegúrese de que todos los orificios de ventilación están libres de residuos. • Peligro de lesiones por herramientas de corte afiladas. Tenga especial cuidado al retirar o colocar la protección de la cuchilla y al limpiar y engrasar el aparato.

⚠ PRECAUCIÓN • Peligro de lesiones debido a herramientas de corte afiladas. Lleve guantes de protección antideslizantes y robustos al manipular la herramienta de corte. • Peligro de lesiones por cuchilla descubierta. Coloque la protección de la cuchilla si no utiliza el equipo, incluso durante pausas de trabajo breves. • Mantenga las empuñaduras secas, limpias y libres de aceite y lubricante. • Utilice únicamente accesorios y recambios autorizados por el fabricante. Los accesorios y recambios originales garantizan un servicio seguro y sin fallos del equipo.

⚠ CUIDADO • Limpie el producto después de cada uso con un paño blando y seco. • Para limpiar las piezas plásticas, no utilice disolventes, ya que pueden dañar los materiales utilizados en el equipo. Elimine suciedad como polvo, aceite y lubricante con un paño limpio.

Nota • Los trabajos de servicio y mantenimiento solo pueden ser realizados por personal técnico cualificado y especialmente formado. Recomendamos enviar el producto a reparar a un centro de servicio autorizado.

Transporte y almacenamiento seguros

⚠ PRECAUCIÓN • Para evitar accidentes y lesiones, solo debe transportar y almacenar el equipo con la protección de la cuchilla instalada y la batería retirada. • Peligro de lesiones y daños en el equipo. Asegure el equipo durante el traslado para evitar que se mueva o se caiga.

⚠ CUIDADO • Retire todos cuerpos extraños del equipo antes de transportarlo o almacenarlo. • Almacene el equipo en un lugar seco y bien ventilado al que los niños no tengan acceso. Mantenga el equipo alejado de sustancias corrosivas como productos químicos de jardinería. • No almacene el equipo en el exterior.

Riesgos residuales

⚠ ADVERTENCIA

- Aunque el equipo se use según su uso previsto, existen ciertos riesgos residuales. Pueden surgir los siguientes peligros durante el uso del equipo:
- Lesiones por contacto directo con las herramientas de corte. Mantenga las herramientas de corte alejadas del cuerpo y por debajo de la altura de la cadera. Utilice la protección de la cuchilla cuando no esté cortando.
- La vibración puede causar lesiones. Use la herramienta adecuada para cada trabajo, use las asas previstas y limite el tiempo de trabajo y la exposición.
- El ruido puede causar daños auditivos. Use protección para oídos y limite la carga sobre estos.

Reducción del riesgo

⚠ PRECAUCIÓN

- Utilizar el equipo durante un periodo de tiempo prolongado puede producir trastornos circulatorios en las manos relacionados con la vibración. No puede establecerse una duración general válida para el uso de la motosierra porque depende de muchos factores:
- Predisposición personal a padecer trastornos circulatorios graves (dedos fríos con frecuencia, picor en las manos)
- Temperatura ambiente baja. Lleve guantes calientes para protegerse las manos.
- Trastorno circulatorio limitado mediante un agarre firme.
- Un funcionamiento continuo resulta más perjudicial que un uso interrumpido con pausas.

En el caso de un uso regular prolongado del equipo y de la aparición repetida de los síntomas (p. ej. picor en las manos, dedos fríos), debe consultar a su médico.

Uso previsto

- El cortacésped y cortasetos con batería está diseñado únicamente para el uso privado.
- El cortacésped y cortasetos con batería está destinado para trabajar en una zona bien ventilada al aire libre.
- Cuando se usa con el accesorio de corte, el equipo sirve para cortar fácilmente el césped.
- Cuando se usa con la cuchilla para setos, el equipo sirve para cortar fácilmente matorrales, arbustos y setos.

No se permite ningún uso distinto al descrito.

Protección del medioambiente



Los materiales del embalaje son reciclables. Elimine los embalajes de forma respetuosa con el medioambiente.



Los equipos eléctricos y electrónicos contienen materiales reciclables y, a menudo, componentes, como baterías, acumuladores o aceite, que suponen un riesgo potencial para la salud de las personas o el medioambiente en caso de manipularse o eliminarse de forma inadecuada. Sin embargo, dichos componentes son necesarios para un servicio adecuado del equipo. Los equipos identificados con este símbolo no pueden eliminarse con la basura doméstica.

Avisos sobre sustancias contenidas (REACH)

Encontrará información actual sobre las sustancias contenidas en: www.kaercher.com/REACH

Accesorios y recambios

Utilice únicamente accesorios y recambios originales, estos garantizan un servicio seguro y fiable del equipo. Encontrará información sobre los accesorios y recambios en www.kaercher.com.

Volumen de suministro

El volumen de suministro del equipo se muestra en el embalaje. Compruebe la integridad del volumen de suministro durante el desembalaje. Póngase en contacto con su distribuidor si faltan accesorios o en caso de daños de transporte.

Dispositivos de seguridad

⚠ PRECAUCIÓN

Dispositivo de seguridad faltantes o modificados
Los dispositivos de seguridad velan por su seguridad. Nunca modifique ni manipule los dispositivos de seguridad.

Protección de la cuchilla

Figura B

La protección de la cuchilla es un componente importante de los dispositivos de seguridad del cortacésped y el cortasetos. Una protección de cuchilla que presenta daños no puede seguir utilizándose y debe sustituirse inmediatamente.

Tecla de desbloqueo

La tecla de desbloqueo bloquea el interruptor del equipo e impide un arranque incontrolado del equipo.



Figura C

- ① Tecla de desbloqueo del interruptor ON/OFF
- ② Interruptor ON/OFF

Para poner en funcionamiento el equipo, pulse primero la tecla de desbloqueo y, a continuación, el interruptor ON/OFF.

Símbolos en el equipo

	Signos de advertencia generales
	Antes de la puesta en funcionamiento, lea el manual de instrucciones y todas las indicaciones de seguridad.
	Lleve una protección para los ojos adecuada durante el trabajo con el equipo.
	Lleve una protección para oídos adecuada durante el trabajo con el equipo.
	Peligro de lesiones. No toque las herramientas de corte afiladas.
	Lleve guantes antideslizantes y robustos durante el trabajo con el equipo.
	Peligro por objetos que salen despedidos. Mantenga a los espectadores, especialmente niños y mascotas, a una distancia de al menos 15 m de la zona de trabajo.
	No exponga el equipo a la lluvia ni a condiciones de gran humedad.

	Peligro de que la herramienta de corte se ponga en marcha después de apagar el motor.
	El nivel de presión acústica garantizado indicado en la etiqueta es de 89 dB.

Descripción del equipo

En este manual de instrucciones se describe el equipamiento máximo. Existen diferencias en el alcance del suministro según el modelo (véase el embalaje).

**Figura véanse las páginas de gráfico
Figura A**

- ① Protección de la cuchilla para setos
- ② Cuchilla de corte para setos
- ③ Protección de la cuchilla para césped
- ④ Cuchilla de corte del cortacésped
- ⑤ Tecla de desbloqueo del interruptor ON/OFF
- ⑥ Asa
- ⑦ Tecla de desbloqueo de la batería
- ⑧ Interruptor ON/OFF
- ⑨ Botón de fijación de la cuchilla de corte
- ⑩ Alojamiento de la cuchilla de corte
- ⑪ *Cargador
- ⑫ *Batería

* opcional

Batería

El equipo puede accionarse con una batería Kärcher Battery Power 18V.

Montaje

Montaje de la cuchilla de corte

⚠ PRECAUCIÓN

Peligro de lesiones debido a cuchillas afiladas
Durante todos los trabajos en el equipo, lleve gafas y guantes de protección.

Figura D

1. Monte la cuchilla de corte.
 - a Suelte el botón de fijación de la cuchilla de corte.
 - b Retire el botón de fijación de la cuchilla de corte.
 - c Coloque la cuchilla de corte del cortacésped y cortasetos en el alojamiento de la cuchilla de corte.
 - d Coloque el botón de fijación de la cuchilla de corte.
 - e Apriete el botón de fijación de la cuchilla de corte.

Montaje de la protección de la cuchilla

⚠ PRECAUCIÓN

Peligro de lesiones debido a cuchillas afiladas
Durante todos los trabajos en el equipo, lleve gafas y guantes de protección.

Figura B

1. Coloque la protección de la cuchilla sobre la cuchilla.

Montaje de la batería

1. Coloque la batería en el alojamiento del equipo.

Figura E

Manejo

Cortar el césped con el cortacésped

⚠ PRECAUCIÓN

Peligro de lesiones debido a cuchillas afiladas

Durante todos los trabajos en el equipo, lleve gafas y guantes de protección.

⚠ PRECAUCIÓN

Obstáculos en la zona de segado

Peligro de lesiones y daños

Antes de comenzar las tareas de segado, compruebe la presencia en la zona de trabajo de objetos que podrían salir disparados, p. ej. alambres, piedras, hilos o cristal.

1. Retire la protección de la cuchilla.
2. Conectar el equipo.

Figura F

- a Pulse la tecla de desbloqueo.
- b Pulse el interruptor ON/Off.

El equipo se pone en marcha.

3. Mantenga la cuchilla de corte paralela al suelo.

Figura G

Cortar arbustos/setos con el cortasetos

⚠ PRECAUCIÓN

Peligro de lesiones debido a cuchillas afiladas

Durante todos los trabajos en el equipo, lleve gafas y guantes de protección.

⚠ PRECAUCIÓN

Obstáculos en la zona de segado

Peligro de lesiones y daños

Antes de comenzar las tareas de segado, compruebe la presencia en la zona de trabajo de objetos que podrían salir disparados, p. ej. alambres, piedras, hilos o cristal.

1. Conectar el equipo.

Figura F

- a Pulse la tecla de desbloqueo.
- b Pulse el interruptor ON/Off.

El equipo se pone en marcha.

2. Mantenga la cuchilla de corte paralela al arbusto.

Figura H

Cambio de la cuchilla de corte

1. Retire la batería, véase el capítulo *Retirada de la batería*.
2. Coloque la protección de la cuchilla sobre la cuchilla de corte.

Figura B

3. Cambie la cuchilla de corte.

Figura I

- a Suelte el botón de fijación de la cuchilla de corte.
- b Retire el botón de fijación.
- c Retire la cuchilla de corte del cortacésped y cortasetos.
- d Coloque la cuchilla de corte del cortacésped y cortasetos en el alojamiento de la cuchilla de corte.
- e Coloque el botón de fijación de la cuchilla de corte.
- f Apriete el botón de fijación de la cuchilla de corte.

Retirada de la batería

Nota

Durante las interrupciones de trabajo, retire la batería del equipo y asegúrela contra un uso no autorizado.

1. Tire de la tecla de desbloqueo de la batería hacia la batería.
2. Pulse la tecla de desbloqueo de la batería para desbloquearla.
3. Retire la batería del equipo.

Figura J

Finalización del funcionamiento

1. Retire la batería del equipo (véase el capítulo *Retirada de la batería*).
2. Limpie el equipo (véase el capítulo *Limpieza del equipo*).

Transporte

⚠ PRECAUCIÓN

Riesgo de daños y lesiones

Tenga en cuenta el peso del equipo durante el transporte.

1. Retire la batería, véase el capítulo *Retirada de la batería*.
2. Coloque la protección de la cuchilla sobre la cuchilla de corte.

Figura B

3. Retire la cuchilla de corte.

Figura K

- a Suelte el botón de fijación de la cuchilla de corte.
 - b Retire el botón de fijación de la cuchilla de corte.
 - c Retire la cuchilla de corte.
 - d Coloque el botón de fijación de la cuchilla de corte.
 - e Apriete el botón de fijación de la cuchilla de corte.
4. Al transportar el equipo en vehículos, fíjelo para evitar que resbale o vuelque.

Almacenamiento

⚠ PRECAUCIÓN

Inobservancia del peso

Peligro de lesiones y daños

Tenga en cuenta el peso del equipo para su almacenamiento.

1. Limpie el equipo, véase el capítulo *Limpieza del equipo*.

Ayuda en caso de fallos

A menudo, las causas de las averías son simples y pueden solucionarse con ayuda del siguiente resumen. En caso de duda o averías no mencionadas aquí, póngase en contacto con el servicio de postventa.

2. Monte la protección de la cuchilla.

Figura B

3. Almacene el equipo en un lugar seco y bien ventilado. Mantenga el equipo alejado de sustancias corrosivas como productos químicos de jardinería o productos de descongelación. No almacene el equipo al aire libre.

Cuidado y mantenimiento

Limpieza del equipo

⚠ ADVERTENCIA

Lesiones debido a arranque descontrolado de la cuchilla de corte

Desconecte el equipo.

Retire la batería del equipo.

Coloque la protección de la cuchilla.

⚠ PRECAUCIÓN

Peligro de lesiones debido a cuchillas afiladas

Durante todos los trabajos en el equipo, lleve gafas y guantes de protección.

CUIDADO

Limpieza incorrecta

Daños en el equipo

Limpie el equipo con un paño húmedo.

No utilice detergentes que contengan disolventes.

No sumerja el equipo en agua.

No limpie el equipo con chorros de agua de mangueras o de alta presión.

Figura L

1. Retire los restos de material de la cuchilla de corte con una escobilla.
2. En caso necesario, limpie los componentes del equipo con un paño húmedo.
3. Retire la suciedad y los cuerpos extraños del alojamiento de la batería y los contactos eléctricos.
4. Monte la protección de la cuchilla.

Engrase de las hojas de la cuchilla

Para conservar la calidad de la cuchilla deben engrasarse sus hojas después de cada uso.

Nota

Logrará un resultado muy bueno si utiliza aceite de máquina de pulverización muy fluido.

Figura M

1. Coloque el equipo sobre una base plana.
2. Engrase el lado superior de las hojas de la cuchilla.

Con el paso del tiempo, la capacidad de la batería disminuye aunque se conserve correctamente, por lo que ya no se alcanzará el tiempo de marcha completo aunque esté completamente cargada. Esto no se considera una avería.

Fallo	Causa	Solución
El equipo no se pone en marcha	La batería no está colocada correctamente.	● Introduzca la batería en el alojamiento hasta que encaje.
	La batería está vacía.	● Cargue la batería.
	La batería está defectuosa.	● Sustituya la batería.
El equipo se detiene durante el funcionamiento	El motor está sobrecalentado	● Interrumpa el trabajo y deje enfriar el motor.
	La batería está sobrecalentada	● Interrumpa el trabajo y espere a que la temperatura de la batería esté en el rango normal.

Garantía

En cada país se aplican las condiciones de garantía indicadas por nuestra compañía distribuidora autorizada. Subsanamos cualquier fallo en su equipo de forma gratuita dentro del plazo de garantía siempre que la causa se deba a un fallo de fabricación o material. En caso de garantía, póngase en contacto con su distribuidor o con el servicio de postventa autorizado más próximo presentando la factura de compra. (Dirección en el reverso)

Datos técnicos

GSH 18-20

Datos de potencia del equipo

Tensión nominal	V	18
Revoluciones a ralentí	/min	1050 +/- 10 %
Anchura de corte de la cuchilla para césped	mm	120
Longitud de corte de la cuchilla para setos	mm	200
Distancia entre dientes de la cuchilla para setos	mm	17,24

Cortacésped: Valores calculados según la norma EN 50636-2-94

Nivel de vibraciones mano-brazo	m/s ²	0,2
Inseguridad K	m/s ²	1,5
Nivel de presión acústica L _{pA}	dB(A)	78,4
Inseguridad K _{pA}	dB(A)	2,5
Intensidad acústica L _{WA} + Inseguridad K _{WA}	dB(A)	89

Cortasetos: valores calculados conforme a EN 60745-1 y EN 60745-2-15

Nivel de vibraciones mano-brazo	m/s ²	0,1
Inseguridad K	m/s ²	1,5
Nivel de presión acústica L _{pA}	dB(A)	75,1
Inseguridad K _{pA}	dB(A)	2,5
Intensidad acústica L _{WA} + Inseguridad K _{WA}	dB(A)	89

Peso y dimensiones

Peso con cortacésped (sin batería)	kg	1,2
Peso con cortasetos (sin batería)	kg	1,4
Longitud x anchura x altura (con cortacésped)	mm	380 x 174 x 120
Longitud x anchura x altura (con cortasetos)	mm	582 x 174 x 94

Reservado el derecho a realizar modificaciones.

Nivel de vibraciones

⚠ ADVERTENCIA

El nivel de vibraciones indicado se ha medido mediante un procedimiento de prueba estándar y puede utilizarse para comparación del equipo.

El nivel de vibraciones indicado puede utilizarse en una evaluación provisional de la carga.

Dependiendo de la forma en que se utilice el equipo, la emisión de vibraciones durante el uso momentáneo del equipo puede diferir del valor total indicado.

Determine las medidas para su protección en función de la estimación de la carga según las condiciones reales de uso. Tenga en cuenta todas las fases del ciclo de servicio, es decir, por ejemplo, además del tiempo de servicio considere los tiempos en el que el equipo está desconectado y fuera de servicio.

Declaración de conformidad UE

Por la presente declaramos que la máquina designada a continuación cumple, en lo que respecta a su diseño y tipo constructivo así como a la versión puesta a la venta por nosotros, las normas básicas de seguridad y sobre la salud que figuran en las directivas comunitarias correspondientes. Si se producen modificaciones no acordadas en la máquina, esta declaración pierde su validez.

Producto: Cortacésped y cortasetos con batería

Tipo: GSH 18-20 Battery

Directivas UE aplicables

2006/42/CE (+2009/127/CE)

2014/30/UE

2000/14/CE (+2005/88/CE)

2011/65/UE

Normas armonizadas aplicadas

EN 55014-1: 2017

EN 55014-2: 2015

EN 60745-1:2009+A11:2010

EN 60745-2-15:2009+A1:2010

EN 60335-1:2012+A11:2014+A13:2017

EN50636-2-94:2014

EN 50581: 2012

Procedimiento de evaluación de la conformidad aplicado

2000/14/CE modificada por 2005/88/CE: Anexo V (solo con cortasetos)

Intensidad acústica dB(A)

Medida: 86,1

Garantizada: 89

Los abajo firmantes actúan en nombre y con la autorización de la dirección.



H. Jenner

Chairman of the Board of Management



S. Reiser

Director Regulatory Affairs & Certification

Responsable de documentación:

S. Reiser

Alfred Kärcher SE & Co. KG

Alfred-Kärcher-Str. 28 - 40

71364 Winnenden (Germany)

Tel.: +49 7195 14-0

Fax: +49 7195 14-2212

Winnenden, 01/09/2018

Índice

Indicações de segurança	48
Utilização prevista	51
Protecção do meio ambiente.....	51
Acessórios e peças sobressalentes	51
Volume do fornecimento.....	51
Unidades de segurança	51
Símbolos no aparelho.....	51
Descrição do aparelho	52
Conjunto da bateria	52
Montagem	52
Operação.....	52
Transporte	53
Armazenamento	53
Conservação e manutenção	53
Ajuda em caso de avarias	53
Garantia.....	54
Dados técnicos.....	54
Declaração de conformidade UE	54

Indicações de segurança



Antes da primeira utilização do aparelho, leia este capítulo sobre segurança e o manual de instruções original. Proceda em conformidade.

ConsERVE o manual de instruções original para referência ou utilização futura.

Níveis de perigo

⚠ PERIGO

- Aviso de um perigo iminente, que pode provocar ferimentos graves ou morte.

⚠ ATENÇÃO

- Aviso de uma possível situação de perigo, que pode provocar ferimentos graves ou morte.

⚠ CUIDADO

- Aviso de uma possível situação de perigo, que pode provocar ferimentos ligeiros.

ADVERTÊNCIA

- Aviso de uma possível situação de perigo, que pode provocar danos materiais.

Indicações gerais de segurança para ferramentas eléctricas

⚠ ATENÇÃO

- **Leia todas as indicações de segurança e instruções.**
Falhas de observância das indicações de segurança e das instruções podem resultar em choques eléctricos e/ou ferimentos graves. **Guarde todas as indicações de segurança e instruções para consulta futura.**

O conceito de "ferramenta eléctrica" utilizado nas indicações de segurança refere-se a ferramentas eléctricas com alimentação por rede (com cabo de alimentação) e a ferramentas eléctricas com alimentação por bateria (sem cabo de alimentação).

1 Segurança no local de trabalho

- a **Mantenha a sua área de trabalho limpa e bem iluminada.** Áreas de trabalho desarrumadas ou mal iluminadas podem dar origem a acidentes.
- b **Não trabalhe com a ferramenta eléctrica em ambientes com risco de explosão, nos quais se encontrem líquidos, gases ou poeiras in-**

flamáveis. As ferramentas eléctricas produzem faíscas, que podem inflamar a poeira ou os vapores.

- c **Durante a utilização da ferramenta eléctrica, mantenha crianças e outras pessoas afastadas.** Uma distração pode levá-lo a perder o controlo sobre o aparelho.

2 Segurança eléctrica

- a **A ficha da ferramenta eléctrica tem de encaixar na tomada. A ficha não pode ser alterada de modo nenhum. Não utilize adaptadores com ferramentas eléctricas com ligação à terra.** Fichas não alteradas e tomadas adequadas reduzem o risco de choque eléctrico.
- b **Evite contacto do corpo com superfícies ligadas à terra, como tubos, aquecimentos, fogões e frigoríficos.** Existe um risco mais elevado de choque eléctrico quando o corpo está ligado à terra.
- c **Mantenha as ferramentas eléctricas protegidas da chuva e da humidade.** A penetração de água numa ferramenta eléctrica aumenta o risco de choque eléctrico.
- d **Não utilize o cabo para transportar ou suspender a ferramenta eléctrica, nem para puxar a ficha da tomada. Mantenha o cabo afastado de fontes de calor, óleo, arestas afiadas ou peças mecânicas em movimento.** Cabos de ligação danificados ou enredados aumentam o risco de choque eléctrico.
- e **Ao trabalhar com uma ferramenta eléctrica ao ar livre, utilize apenas cabos de extensão adequados para o exterior.** A utilização de um cabo de extensão adequado para o exterior reduz o risco de choque eléctrico.
- f **Se não for possível evitar a operação da ferramenta eléctrica num ambiente húmido, utilize um disjuntor diferencial residual.** A utilização de um disjuntor diferencial residual reduz o risco de choque eléctrico.

3 Segurança de pessoas

- a **Seja cuidadoso, preste atenção ao que está a fazer e proceda com prudência ao trabalhar com uma ferramenta eléctrica.** Não utilize ferramentas eléctricas quando está cansado ou sob a influência de drogas, álcool ou medicamentos. Um momento de desatenção ao utilizar a ferramenta eléctrica pode causar ferimentos sérios.
- b **Use equipamento de protecção individual e use sempre óculos de protecção.** A utilização de equipamento de protecção individual, como máscara contra poeira, sapatos de segurança antiderrapantes, capacete ou proteções para os ouvidos, consoante o tipo e utilização da ferramenta eléctrica, reduz o risco de ferimentos.
- c **Evite um arranque involuntário.** Assegure-se de que a ferramenta eléctrica está desligada, antes de a ligar à corrente eléctrica e/ou à bateria, antes de pegar nela ou antes de a transportar. Se transportar a ferramenta eléctrica com o dedo sobre o interruptor ou a ligar à corrente eléctrica com o interruptor ligado pode provocar acidentes.
- d **Retire as ferramentas de ajuste ou a chave inglesa antes de ligar a ferramenta eléctrica.** Uma ferramenta ou chave que se encontre numa

peça rotativa do aparelho pode provocar ferimentos.

- e Evite uma postura corporal fora do normal. Tenha o cuidado de estar numa posição segura e mantenha sempre o equilíbrio. Deste modo poderá controlar melhor a ferramenta eléctrica em situações inesperadas.
 - f Use vestuário adequado. Não use roupas largas ou jóias. Mantenha o cabelo, a roupa e as luvas afastadas das peças em movimento. Vestuário solto, luvas, jóias ou cabelos compridos podem ser colhidos por peças em movimento.
 - g Se for possível montar dispositivos de aspiração e recolha de poeiras, certifique-se de que estes estão ligados e são correctamente utilizados. A utilização de aspiração de poeiras pode reduzir os riscos provocados por poeira.
- 4 Utilização e manuseamento da ferramenta eléctrica
- a Não sobrecarregue o aparelho. Utilize a ferramenta eléctrica adequada para o seu trabalho. Com uma ferramenta eléctrica adequada, trabalha melhor e com mais segurança na área indicada.
 - b Não utilize ferramentas eléctricas cujo interruptor esteja avariado. Uma ferramenta eléctrica que não se consegue ligar ou desligar é perigosa e tem de ser reparada.
 - c Retire a ficha da tomada e/ou remova a bateria antes de efectuar ajustes no aparelho, substituir acessórios ou arrumar o aparelho. Esta medida de precaução evita um arranque involuntário da ferramenta eléctrica.
 - d Guarde as ferramentas eléctricas fora do alcance das crianças. Não permita que o aparelho seja utilizado por pessoas que não estejam familiarizadas com o mesmo ou que não tenham lido estas instruções. As ferramentas eléctricas são perigosas se forem utilizadas por pessoas inexperientes.
 - e Cuide da ferramenta eléctrica com atenção. Verifique se as peças móveis funcionam sem problemas e não encravam e se existem peças partidas ou danificadas de modo a afectar o funcionamento do aparelho. Mandé reparar as peças danificadas antes de utilizar o aparelho. Muitos acidentes são causados por ferramentas eléctricas com manutenção deficiente.
 - f Mantenha as ferramentas de corte afiadas e limpas. Ferramentas de corte cuidadosamente mantidas, com arestas de corte afiadas, encravam menos e são mais fáceis de controlar.
 - g Utilize a ferramenta eléctrica, os acessórios, as ferramentas de inserção, etc. em conformidade com estas instruções. Tenha em atenção as condições de trabalho e a actividade a realizar. A utilização de ferramentas eléctricas para fins diferentes dos previstos pode levar a situações perigosas.
- 5 Utilização e conservação de conjuntos de baterias
- a Carregue o conjunto da bateria apenas com os carregadores aprovados pelo fabricante. Os carregadores que não sejam adequados para o respetivo conjunto da bateria, podem causar um incêndio.

- b Opere o aparelho apenas com um conjunto da bateria adequado. A utilização de outros conjuntos de baterias pode causar ferimentos e risco de incêndio.
 - c Quando o conjunto da bateria não está a ser utilizado, mantenha-o afastado de cliques, moedas, chaves, pregos, parafusos ou outros pequenos objetos metálicos que possam causar um curto-circuito. Um curto-circuito pode causar um incêndio ou uma explosão.
 - d Nalguns casos, o conjunto da bateria pode verter líquido. Evite o contacto com esse líquido. Se entrar em contacto com o líquido, lave com água abundante. Se o líquido entrar em contacto com os olhos, procure imediatamente um médico. O líquido de bateria pode causar irritação cutânea e queimaduras na pele.
- 6 Serviço de assistência técnica
- a Mandé reparar a sua ferramenta eléctrica apenas a pessoal técnico qualificado e com peças de substituição originais. Garante assim que a segurança do aparelho é mantida.

Operação segura do aparedor de relva e arbusto com bateria

⚠ PERIGO • Risco de ferimentos graves em caso de projecção de objectos ou se ficarem presos fios ou cordas na ferramenta de corte. Antes da utilização, inspeccione minuciosamente a área de trabalho quanto a objectos como pedras, paus, metal, fios, ossos ou brinquedos e remova-os.

⚠ ATENÇÃO • O aparelho não se destina a ser utilizado por pessoas com capacidades físicas, sensoriais ou mentais limitadas ou sem experiência e/ou conhecimentos. • Mantenha crianças e outras pessoas afastadas da área de trabalho enquanto estiver a utilizar o aparelho. • Nunca utilize o aparelho se o interruptor de corte/início no punho não estiver ligado ou desligado correctamente. • Perigo de lesões! As ferramentas de corte continuam a rodar depois de o motor ser desligado. • Ferimentos graves e danos no aparelho. Certifique-se de que a ferramenta de corte está montada correctamente e fixada de forma correcta antes de colocar o aparelho em operação. • Não utilize o aparelho se existir o risco de relâmpago. • Nunca coloque em operação um aparelho que não esteja completamente equipado ou que tenha sido submetido a modificações não autorizadas. • Nunca utilize o aparelho se os dispositivos de protecção estiverem danificados ou sem os dispositivos de protecção montados. • Desligue o aparelho em caso de avaria ou acidente e retire o conjunto da bateria. Apenas deve colocar o aparelho novamente em funcionamento depois de este ter sido verificado por um serviço de assistência técnica autorizado.

⚠ CUIDADO • Familiarize-se com os elementos de comando e a utilização adequada do aparelho. • Perigo de lesões, se vestuário solto, o cabelo ou joias forem colhidos por peças móveis. Mantenha o vestuário e as joias afastados das peças móveis da máquina. Apanhe o cabelo comprido. • Risco de acidente acrescido com mau tempo. Utilize o aparelho apenas se forem asseguradas condições de segurança nos trabalhos. • O ruído do aparelho pode limitar a sua capacidade de ouvir sinais de alerta, por isso fique atento a possíveis perigos nas imediações da área de trabalho. • Perigo de ferimentos. Use sempre óculos de pro-

tecção, calçado resistente e vestuário adequado ao utilizar o aparelho.

ADVERTÊNCIA • O operador do aparelho é responsável por acidentes com outras pessoas e os seus bens.

Avisos de segurança relativos ao aparador de arbustos

- Mantenha todas as partes do corpo afastadas da lâmina de corte. Não tente remover material ou segurar material a ser cortado com a lâmina em funcionamento. Remova material preso apenas com o aparelho desligado. Um momento de desatenção ao utilizar o aparador de sebes pode causar ferimentos graves.
- Segurar o aparador de arbustos pela pega com a lâmina inactiva. Ao transportar ou arrumar o aparador de arbustos, colocar sempre a cobertura de protecção. Um manuseamento cuidadoso do aparelho reduz o perigo de lesões causado pela lâmina.
- Segure na ferramenta eléctrica apenas pelas superfícies isoladas dos punhos, uma vez que a lâmina de corte pode entrar em contacto com cabos eléctricos escondidos. O contacto da lâmina de corte com um condutor eléctrico pode colocar as peças metálicas do aparelho sob tensão e pode provocar um choque eléctrico.
- Durante a operação, mantenha-se afastado de fios e cabos na área de trabalho. Durante a operação, a lâmina de corte pode atingir e cortar fios e cabos.

Indicações adicionais de segurança

⚠ ATENÇÃO • O aparelho não se destina a ser utilizado por crianças ou pessoas com capacidades físicas, sensoriais ou mentais limitadas ou que não estejam familiarizadas com estas instruções. As normas locais podem impor limitações à idade do operador.

• Mantenha as mãos e os pés afastados da superfície de corte, sobretudo quando ligar o motor. • Substitua as peças gastas ou danificadas antes de colocar o aparelho em funcionamento. • Evite a ligação involuntária. Certifique-se de que o interruptor de ligar/desligar está na posição desligada antes de ligar o conjunto da bateria, de elevar ou transportar o aparelho. • Utilize o aparelho apenas à luz do dia ou se existir uma boa iluminação artificial. • Não corra em trabalhos com o aparelho. Tenha o cuidado de estar numa posição estável e segura e mantenha o equilíbrio, especialmente durante trabalhos em encostas. • Verifique se as peças móveis funcionam sem problemas e não encravam e se existem peças partidas ou danificadas. Mandar reparar um aparelho danificado, antes de o utilizar. • Não accione o aparelho com força. • Desligue o motor, retire o conjunto da bateria e certifique-se de que todas as peças móveis se imobilizaram completamente:

- Antes de realizar ajustes.
- Antes de deixar o aparelho sem vigilância.
- Antes de verificar, limpar ou realizar a manutenção do aparelho.
- Antes de remover um bloqueio.
- Antes de substituir acessórios.
- Depois de encontrar um corpo estranho. Verifique primeiro o aparelho quanto a danos e repare-os antes de reiniciar o aparelho.

- Se o aparelho vibrar de forma anómala. Verifique primeiro o aparelho quanto a danos e repare-os antes de reiniciar o aparelho.
- Desligue o motor quando interromper o processo de corte ou se deslocar para outro local de utilização.

⚠ CUIDADO • Perigo de lesões, se vestuário solto, o cabelo ou joias forem colhidos por peças móveis. Mantenha o vestuário e as joias afastados das peças móveis da máquina. Apanhe o cabelo comprido. • Os trabalhos de reparação devem apenas ser realizados por um serviço de assistência técnica autorizado. • Vista calças compridas e pesadas, calçado resistente e luvas com a medida adequada durante os trabalhos com o aparelho. Não trabalhe descalço. Não use joias, sandálias ou calças curtas.

Manutenção e conservação seguras

⚠ ATENÇÃO • Desligue o motor, retire o conjunto da bateria e certifique-se de que todas as peças móveis se imobilizaram completamente:

- Antes de limpar ou realizar a manutenção do aparelho.
- Antes de substituir acessórios.
- Após cada utilização, remova a sujidade das ferramentas de corte com uma escova rija e aplique um óleo adequado antiferrugem, antes de voltar a colocar a protecção da lâmina. O fabricante recomenda a utilização de um spray como lubrificação e protecção contra a ferrugem. Informe-se junto do serviço de assistência técnica sobre sprays adequados para este efeito. Pode lubrificar as ferramentas de corte antes de cada utilização da forma descrita. • Mantenha as ferramentas de corte sempre afiadas e limpas. As ferramentas de corte afiadas são mais fáceis de controlar e não bloqueiam tão facilmente. • Assegure-se de que as aberturas de ventilação estão desobstruídas. • Perigo de lesões devido a ferramentas de corte afiadas. Seja especialmente cuidadosamente ao remover ou colocar a protecção da lâmina e ao limpar e lubrificar o aparelho.

⚠ CUIDADO • Perigo de lesões em ferramentas de corte afiadas. Quando manusear a ferramenta de corte, use luvas de protecção antideslizantes e resistentes. • Perigo de lesões devido a lâmina exposta. Coloque a protecção da lâmina quando o aparelho não estiver a ser utilizado, incluindo durante breves pausas de trabalho. • Mantenha os punhos secos, limpos e livres de óleo e produtos lubrificantes. • Utilize acessórios e peças sobressalentes disponibilizadas pelo fabricante. Ao utilizar acessórios e peças sobressalentes originais, garante uma utilização segura e o bom funcionamento do aparelho.

ADVERTÊNCIA • Limpe o produto antes de cada utilização com um pano macio seco. • Para a limpeza das partes em plástico, não utilize quaisquer diluentes, pois estes corrompem os materiais utilizados no aparelho. Remova as contaminações como pó, óleo e produtos lubrificantes com um pano limpo.

Aviso • Os trabalhos de assistência técnica e manutenção só podem ser realizados por pessoal técnico devidamente qualificado e com formação específica. Para reparação do produto, recomendamos o envio para um centro de assistência técnica autorizado.

Transporte e armazenamento seguros

⚠ CUIDADO • De forma a evitar acidentes e ferimentos, transporte e guarde o aparelho com a protecção

ção da lâmina montada e com a bateria removida.

• Perigo de lesões e danos no aparelho. Para transporte, imobilize o aparelho contra movimento ou queda.

ADVERTÊNCIA • Retire todos os objetos estranhos do aparelho, antes de o transportar ou armazenar.

- Armazene o aparelho num local seco e com boa ventilação, fora do alcance das crianças. Mantenha o aparelho afastado de produtos corrosivos, por exemplo, produtos químicos de uso no jardim.
- Não guarde o aparelho no exterior.

Riscos residuais

⚠ ATENÇÃO

- Existem determinados riscos residuais, mesmo que o aparelho seja utilizado conforme as instruções. Podem existir os seguintes riscos durante a utilização do aparelho:
- Lesões resultantes do contacto com as ferramentas de corte. Mantenha as ferramentas de corte afastadas do corpo e sempre abaixo do nível da cintura. Utilize a protecção da lâmina se não estiver a cortar.
- A vibração pode causar ferimentos. Utilize a ferramenta correcta para cada trabalho, faça uso das peças previstas e limite o tempo de trabalho e a exposição.
- O ruído pode causar problemas auditivos. Utilize protecção auditiva e limite o ruído.

Redução dos riscos

⚠ CUIDADO

- Uma utilização prolongada do aparelho pode levar a perturbações vasculares nas mãos, devido à vibração. Não é possível estabelecer uma duração de utilização genericamente aplicável, pois isso depende de vários factores:
 - Predisposição individual para problemas de circulação (dedos frequentemente frios ou dormentes)
 - Temperatura ambiente baixa. Use luvas quentes para proteger as mãos.
 - Circulação limitada devido à força feita a agarrar.
 - Uma operação ininterrupta é mais prejudicial do que uma operação interrompida por pausas.
- Em caso de utilização regular e prolongada do aparelho e, perante a repetição de sintomas como, p. ex., dormência dos dedos ou dedos frios, deve consultar um médico.

Utilização prevista

- O aparador de relva e arbustos apenas foi previsto para uso doméstico.
- O aparador de relva e arbustos foi previsto para uso exterior, numa zona bem ventilada.
- Ao utilizar com o acessório para aparar, o aparelho serve para aparar ligeiramente a relva.
- Ao utilizar com a lâmina de arbustos, o aparelho serve para aparar ligeiramente sebes e arbustos. Não é permitido qualquer outro tipo de utilização.

Protecção do meio ambiente



Os materiais de empacotamento são recicláveis. Elimine as embalagens de acordo com os regulamentos ambientais.



Os aparelhos eléctricos e electrónicos contêm materiais recicláveis de valor e, com frequência, componentes como baterias, acumuladores ou óleo que, em caso de manipulação ou recolha errada, podem representar um potencial perigo para a

saúde humana e para o ambiente. Estes componentes são necessários para o bom funcionamento do aparelho. Os aparelhos que apresentem este símbolo não devem ser recolhidos no lixo doméstico.

Avisos relativos a ingredientes (REACH)

Podem encontrar informações atualizadas acerca de ingredientes em: www.kaercher.com/REACH

Acessórios e peças sobressalentes

Ao utilizar apenas acessórios originais e peças sobressalentes originais, garante uma utilização segura e o bom funcionamento do aparelho.

Informações acerca de acessórios e peças sobressalentes disponíveis em www.kaercher.com.

Volume do fornecimento

O volume do fornecimento do aparelho está indicado na embalagem. Ao abrir a embalagem, confirme a integridade do conteúdo. Caso faltem acessórios ou em caso de danos de transporte informe o seu fornecedor.

Unidades de segurança

⚠ CUIDADO

Unidades de segurança alteradas ou em falta
As unidades de segurança servem para a sua protecção.
Nunca altere ou evite as unidades de segurança.

Protecção da lâmina

Figura B

A protecção da lâmina é um componente importante das unidades de segurança do aparador de relva e da lâmina de arbustos. Uma protecção da lâmina danificada não pode ser mais utilizada, tendo de ser substituída.

Tecla de desbloqueio

A tecla de desbloqueio bloqueia o interruptor do aparelho, evitando assim um arranque descontrolado do aparelho.







Figura C

- ① Tecla de desbloqueio Interruptor LIGAR/DESLIGAR
- ② Interruptor LIGAR/DESLIGAR

Para o arranque do aparelho, premir primeiro a tecla de desbloqueio e, em seguida, o interruptor LIGAR/DESLIGAR.

Símbolos no aparelho

	Sinal de perigo geral
	Antes do arranque, leia o manual de instruções todos os avisos de segurança.
	Utilize protecção ocular adequada durante o trabalho com o aparelho.
	Utilize protecção auditiva adequada durante o trabalho com o aparelho.

	Perigo de lesões. Não toque nas ferramentas de corte afiadas.
	Utilize luvas antideslizantes e resistentes durante o trabalho com o aparelho.
	Perigo resultante de objetos projetados. Mantenha o público, especialmente crianças e animais domésticos, a pelo menos 15 m de distância da área de trabalho.
	Não exponha o aparelho a chuva ou a condições húmidas.
	Perigo quando a ferramenta de corte continua a funcionar com o motor desligado.
	O nível acústico garantido indicado na etiqueta é de 89 dB.

Descrição do aparelho

Neste manual de instruções é descrito o equipamento máximo. Há diferenças no volume do fornecimento consoante o modelo (ver embalagem).

Figura, ver páginas com gráficos

Figura A

- ① Protecção de lâmina da lâmina de arbustos
- ② Lâmina de corte da lâmina de arbustos
- ③ Protecção de lâmina do aparador de relva
- ④ Lâmina de corte do aparador de relva
- ⑤ Tecla de desbloqueio Interruptor LIGAR/DESLIGAR
- ⑥ Punho
- ⑦ Tecla de desbloqueio do conjunto da bateria
- ⑧ Interruptor LIGAR/DESLIGAR
- ⑨ Botão de fixação da lâmina de corte
- ⑩ Entrada da lâmina de corte
- ⑪ *Carregador
- ⑫ *Conjunto da bateria

* opcional

Conjunto da bateria

O aparelho pode ser operado com um conjunto de bateria 18V Kärcher Battery Power.

Montagem

Montar a lâmina de corte

⚠ CUIDADO

Perigo de lesões devido a lâminas afiadas.

Utilize óculos de proteção e luvas de proteção durante todos os trabalhos no aparelho.

Figura D

1. Montar a lâmina de corte.
 - a Soltar o botão de fixação da lâmina de corte.
 - b Retirar o botão de fixação da lâmina de corte.
 - c Colocar a lâmina de corte do aparador de relva e arbustos na entrada da lâmina de corte.
 - d Colocar o botão de fixação da lâmina de corte.
 - e Enroscar e apertar o botão de fixação da lâmina de corte.

Montar a protecção da lâmina

⚠ CUIDADO

Perigo de lesões devido a lâminas afiadas.

Utilize óculos de proteção e luvas de proteção durante todos os trabalhos no aparelho.

Figura B

1. Enfiar a protecção da lâmina na lâmina.

Montar o conjunto de bateria

1. Empurrar o conjunto de bateria para dentro do suporte do aparelho.

Figura E

Operação

Aparar relva com o aparador de relva

⚠ CUIDADO

Perigo de lesões devido a lâminas afiadas.

Utilize óculos de proteção e luvas de proteção durante todos os trabalhos no aparelho.

⚠ CUIDADO

Obstáculos na área de corte

Perigo de ferimentos e danos

Antes do início dos trabalhos de corte, verificar a área de trabalho quanto a objetos que representem o risco de serem projetados, por exemplo, arames, pedras, fios ou vidro.

1. Remover a protecção da lâmina.
2. Ligar o aparelho.

Figura F

- a Premir a tecla de desbloqueio.
 - b Premir o interruptor LIGAR/DESLIGAR. O aparelho arranca.
3. Deslocar a lâmina de corte paralela ao chão.

Figura G

Aparar sebes e arbustos com o aparador de arbustos

⚠ CUIDADO

Perigo de lesões devido a lâminas afiadas.

Utilize óculos de proteção e luvas de proteção durante todos os trabalhos no aparelho.

⚠ CUIDADO

Obstáculos na área de corte

Perigo de ferimentos e danos

Antes do início dos trabalhos de corte, verificar a área de trabalho quanto a objetos que representem o risco de serem projetados, por exemplo, arames, pedras, fios ou vidro.

1. Ligar o aparelho.

Figura F

- a Premir a tecla de desbloqueio.
- b Premir o interruptor LIGAR/DESLIGAR. O aparelho arranca.

2. Deslocar a lâmina de corte paralelamente à sebe.

Figura H

Substituir a lâmina de corte

1. Remover o conjunto de bateria, consultar o capítulo *Remover o conjunto de bateria*.

2. Enfiar a protecção da lâmina na lâmina de corte.

Figura B

3. Substituir a lâmina de corte.

Figura I

- a Soltar o botão de fixação da lâmina de corte.
- b Retirar o botão de fixação.
- c Remover a lâmina de corte do aparador de relva e arbustos.
- d Colocar a lâmina de corte do aparador de relva e arbustos na entrada da lâmina de corte.
- e Colocar o botão de fixação da lâmina de corte.
- f Enroscar e apertar o botão de fixação da lâmina de corte.

Remover o conjunto de bateria

Aviso

Durante interrupções de trabalho mais prolongadas, retire o conjunto da bateria do aparelho e guarde-o de modo a evitar uma utilização não autorizada.

1. Puxe a tecla de desbloqueio do conjunto de bateria na direção do conjunto.
2. Prima a tecla de desbloqueio do conjunto da bateria para desprender o conjunto da bateria.
3. Retirar o conjunto da bateria do aparelho.

Figura J

Terminar a operação

1. Retirar o conjunto da bateria do aparelho (consultar o capítulo *Remover o conjunto de bateria*).
2. Limpar o aparelho (consultar o capítulo *Limpeza do aparelho*).

Transporte

⚠ CUIDADO

Perigo de ferimentos e danos

Considere o peso do aparelho ao transportá-lo.

1. Remover o conjunto de bateria, consultar o capítulo *Remover o conjunto de bateria*.

2. Enfiar a protecção da lâmina na lâmina de corte.

Figura B

3. Remover a lâmina de corte.

Figura K

- a Soltar o botão de fixação da lâmina de corte.
- b Retirar o botão de fixação da lâmina de corte.
- c Remover a lâmina de corte.
- d Colocar o botão de fixação da lâmina de corte.
- e Enroscar e apertar o botão de fixação da lâmina de corte.

4. Ao transportar o aparelho em veículos, protegê-lo contra deslizzes e quedas.

Armazenamento

⚠ CUIDADO

Não observância do peso

Perigo de ferimentos e danos

Considere o peso do aparelho para o respectivo armazenamento.

1. Limpar o aparelho, consultar o capítulo *Limpeza do aparelho*.

2. Montar a protecção da lâmina.

Figura B

3. Guardar o aparelho num local seco e com boa ventilação. Manter afastado de substâncias corrosivas, como produtos químicos para jardim e sal para descongelação. Não armazenar o aparelho no exterior.

Conservação e manutenção

Limpeza do aparelho

⚠ ATENÇÃO

Ferimentos devido ao arranque descontrolado da lâmina de corte

Desligue o aparelho.

Retire o conjunto da bateria do aparelho.

Coloque a protecção da lâmina.

⚠ CUIDADO

Perigo de lesões devido a lâminas afiadas.

Utilize óculos de protecção e luvas de protecção durante todos os trabalhos no aparelho.

ADVERTÊNCIA

Limpeza inadequada

Danos no aparelho

Limpe o aparelho com um pano húmido.

Não utilize produtos de limpeza com solventes.

Nunca mergulhe o aparelho em água.

Não limpe o aparelho com o jacto de mangueira ou de água de alta pressão.

Figura L

1. Remover restos da poda da lâmina de corte com uma escova manual.
2. Limpar as peças do aparelho com um pano húmido, se necessário.
3. Retirar regularmente a sujidade e as partículas estranhas do suporte da bateria e dos contactos eléctricos.
4. Montar a protecção da lâmina.

Lubrificar as arestas de corte das lâminas

Para manter a qualidade das lâminas, as arestas de corte devem ser lubrificadas após cada utilização.

Aviso

A utilização de óleo de máquina fluido ou óleo em spray permite obter excelentes resultados.

Figura M

1. Colocar o aparelho numa base plana.
2. Aplicar o óleo na face superior das arestas de corte das lâminas.

Ajuda em caso de avarias

As avarias têm, geralmente, causas simples que podem ser corrigidas por si com a ajuda do seguinte resumo. Em caso de dúvida ou no caso de se tratar de uma avaria não mencionada aqui, contacte o serviço de assistência técnica autorizado.

Com o desgaste progressivo, a capacidade do conjunto de bateria diminui mesmo com boa conservação, pelo que mesmo em estado totalmente carregado, o tempo de funcionamento nunca é total. Isto não representa qualquer defeito.

Erro	Causa	Reparação
O aparelho não arranca	O conjunto da bateria não está bem colocado.	● Introduzir o conjunto da bateria no suporte até encaixar.
	O conjunto da bateria está descarregado.	● Carregar conjunto da bateria.
	O conjunto da bateria tem defeito	● Substituir o conjunto da bateria.
O aparelho para durante a operação	Sobreaquecimento do motor	● Interromper o trabalho e deixar que o motor arrefeça
	Sobreaquecimento da bateria	● Interromper o trabalho e aguardar até que a temperatura da bateria fique na gama normal.

Garantia

Em cada país são válidas as condições de garantia transmitidas pela nossa sociedade distribuidora responsável. Trataremos de possíveis avarias no seu aparelho no âmbito do prazo da garantia, sem custos, desde que estas tenham origem num erro de material ou de fabrico. Em caso de garantia, contacte o seu revendedor ou a assistência técnica autorizada mais próxima, apresentando o talão de compra. (endereço consultar o verso)

Dados técnicos

		GSH 18-20
Características do aparelho		
Tensão nominal	V	18
Velocidade em ralenti	/min	1050 +/- 10 %
Largura de corte da lâmina para relva	mm	120
Comprimento de corte da lâmina para arbustos	mm	200
Espaçamento entre dentes da lâmina para arbustos	mm	17,24
Aparador de relva: Valores determinados conforme EN 50636-2-94		
Valor de vibração mão/braço	m/s ²	0,2
Insegurança K	m/s ²	1,5
Nível acústico L _{pA}	dB(A)	78,4
Insegurança K _{pA}	dB(A)	2,5
Nível de potência sonora L _{WA} +	dB(A)	89
Insegurança K _{WA}		
Aparador de arbustos: Valores determinados de acordo com EN 60745-1 e EN 60745-2-15		
Valor de vibração mão/braço	m/s ²	0,1
Insegurança K	m/s ²	1,5
Nível acústico L _{pA}	dB(A)	75,1
Insegurança K _{pA}	dB(A)	2,5
Nível de potência sonora L _{WA} +	dB(A)	89
Insegurança K _{WA}		
Medidas e pesos		
Peso com aparador de relva (sem conjunto de bateria)	kg	1,2
Peso com lâmina de arbustos (sem conjunto de bateria)	kg	1,4

GSH 18-20

Comprimento x Largura x Altura (com aparador de relva)	mm	380 x 174 x 120
Comprimento x Largura x Altura (com lâmina de arbustos)	mm	582 x 174 x 94

Reservados os direitos a alterações técnicas.

Valor de vibração

⚠ ATENÇÃO

O valor de vibração indicado foi medido com um método de ensaio padrão, podendo ser usado para comparação dos aparelhos.

O valor de vibração indicado pode ser usado numa avaliação provisória da carga.

Dependendo do tipo de utilização a que o aparelho é sujeito, as emissões de vibrações durante a utilização momentânea do aparelho podem divergir do valor total indicado.

Determine as medidas de protecção individual com base na estimativa da carga com condições reais de utilização. Tenha em conta todas as partes do ciclo de operação, por exemplo, além do tempo de serviço, os períodos de tempo em que o aparelho está desligado e os períodos de tempo em que está fora de serviço.

Declaração de conformidade UE

Declaramos pelo presente que as referidas máquinas, em virtude da sua concepção e tipo de construção, bem como do modelo colocado por nós no mercado, estão em conformidade com os requisitos de saúde e segurança essenciais e pertinentes das directivas da União Europeia. Em caso de realização de alterações na máquina sem o nosso consentimento prévio, a presente declaração fica sem efeito.

Produto: Aparador de relva e arbustos com bateria
Tipo: GSH 18-20 Battery

Directivas da União Europeia pertinentes

2006/42/CE (+2009/127/CE)
2014/30/UE
2000/14/CE (+2005/88/CE)
2011/65/UE

Normas harmonizadas aplicadas

EN 55014-1: 2017
EN 55014-2: 2015
EN 60745-1:2009+A11:2010
EN 60745-2-15:2009+A1:2010
EN 60335-1:2012+A11:2014+A13:2017
EN50636-2-94:2014
EN 50581: 2012

Procedimento de avaliação da conformidade aplicado

2000/14/CE, conforme alterado pela 2005/88/CE: Anexo V (apenas com lâmina de arbustos)

Nível de potência sonora dB(A)

Medido: 86,1

Garantido: 89

Os signatários actuam em nome e em procuração da empresa.



H. Jenner

Chairman of the Board of Management



S. Reiser

Director Regulatory Affairs & Certification

Representante da documentação:

S. Reiser

Alfred Kärcher SE & Co. KG

Alfred-Kärcher-Str. 28 - 40

71364 Winnenden (Alemanha)

Tel.: +49 7195 14-0

Fax: +49 7195 14-2212

Winnenden, 01/09/2018

Indhold

Sikkerhedshenvisninger	55
Bestemmelsesmæssig anvendelse	58
Miljøbeskyttelse	58
Tilbehør og reservedele	58
Leveringsomfang	58
Sikkerhedsanordninger	58
Symboler på maskinen	58
Maskinbeskrivelse	59
Batteripakke	59
Montering	59
Betjening	59
Transport	60
Opbevaring	60
Pleje og vedligeholdelse	60
Hjælp ved fejl	60
Garanti	60
Tekniske data	60
EU-overensstemmelseserklæring	61

Sikkerhedshenvisninger



Læs dette sikkerhedskapitel og den originale driftsvejledning, inden apparatet tages i brug første gang. Betjen apparatet i overensstemmelse hermed. Opbevar den originale driftsvejledning til senere brug eller til efterfølgende ejere.

Faregrader

⚠ FARE

- Henviser til en umiddelbar fare, der medfører alvorlige kvæstelser eller død.

⚠ ADVARSEL

- Henviser til en mulig farlig situation, der kan medføre alvorlige kvæstelser eller død.

⚠ FORSIGTIG

- Henviser til en mulig farlig situation, der kan medføre lettere kvæstelser.

BEMÆRK

- Henviser til en mulig farlig situation, der kan medføre materielle skader.

Generelle sikkerhedshenvisninger for el-værktøj

⚠ ADVARSEL

- Læs alle sikkerhedshenvisninger og anvisninger. Der er risiko for elektrisk stød og/eller alvorlige kvæstelser, hvis sikkerhedshenvisningerne og anvisningerne ikke overholdes. **Opbevar alle sikkerhedshenvisningerne og anvisningerne til senere brug.**

Begrebet "el-værktøj", der anvendes i sikkerhedshenvisningerne, omfatter netdrevet el-værktøj (med netkabel) og batteridrevet el-værktøj (uden netkabel).

1 Sikkerhed på arbejdsstedet

- a Hold arbejdsområdet rent og sørg for god belysning. Rodede eller dårligt oplyste arbejdsområder kan forårsage ulykker.
- b El-værktøjet må ikke anvendes i områder med eksplosionsfare, hvor der befinder sig brandbare væsker, gasser eller støv. El-værktøj afgiver gnister, som kan antænde støvet eller dampene.
- c Hold børn og andre personer væk, mens el-værktøjet anvendes. Du kan miste kontrollen over maskinen, hvis du bliver forstyrret.

2 Elektrisk sikkerhed

- a Tilslutningsstikket på el-værktøjet skal passe i stikdåsen. Der må ikke foretages nogen form for ændringer på stikket. Der må ikke anvendes adapterstik sammen med jordforbundet el-værktøj. Originale stik og passende stikdåser forringer risikoen for elektrisk stød.
- b Undgå kontakt med jordforbundne overflader såsom rør, radiatorer, komfurer og køleskabe. Risikoen for elektrisk stød øges, hvis kroppen har jordforbindelse.
- c Udsæt ikke el-værktøj for regn eller fugt. Hvis der trænger vand ind i el-værktøjet, øges risikoen for elektrisk stød.
- d Brug ikke kablet til at løfte el-værktøjet, hæng det op eller trække stikket ud af stikdåsen. Hold kablet væk fra varme, olie, skarpe kanter eller bevægelige dele på maskinen. Beskadigede eller snoede tilslutningskabler øger risikoen for elektrisk stød.
- e Anvend kun forlængerkabler, der er beregnet til udendørs brug, hvis du arbejder med el-værktøjet i det fri. Risikoen for elektrisk stød forringes, hvis der anvendes et forlængerkabel, der er beregnet til udendørs brug.
- f Anvend et HFI-relæ/FI-relæ, hvis el-værktøjet anvendes i fugtige omgivelser. Anvendelse af et HFI-relæ/FI-relæ forringer risikoen for elektrisk stød.

3 Personlig sikkerhed

- a Vær opmærksom, overvej, hvad du gør, og brug din fornuft, når du arbejder med el-værktøj. Brug ikke el-værktøj, hvis du er træt eller er påvirket af narkotika, alkohol eller medicin. Et øjeblik uopmærksomhed under arbejdet med el-værktøj kan medføre alvorlige kvæstelser.
- b Bær personligt beskyttelsesudstyr og altid beskyttelsesbriller. Hvis der bæres personligt beskyttelsesudstyr, såsom støvmaske, skridsikre

sikkerhedssko, beskyttelseshjelm eller høreværn, forringes risikoen for kvæstelser, afhængigt af el-værktøjets anvendelse.

- c **Undgå, at maskinen starter utilsigtet. Kontrollér, om el-værktøjet er slået fra, inden du tilslutter strømforsyningen og/eller batteriet, løfter det op eller bærer det.** Hvis du holder fingeren på kontakten, mens du bærer el-værktøjet, eller maskinen er tændt, når strømforsyningen tilsluttes, kan det medføre ulykker.
- d **Fjern indstillingsværktøj eller skruenøgle, inden du tænder for el-værktøjet.** Et værktøj eller en nøgle, der befinder sig i roterende maskindelen, kan medføre kvæstelser.
- e **Undgå unormale kroppsstillinger. Sørg for at stå fast, og sørg altid for at have ligevægt.** Således har du bedre kontrol over el-værktøjet i en uventet situation.
- f **Bær egnet tøj. Bær ikke løstsiddende tøj eller smykker.** Hold hår, tøj og handsker væk fra bevægelige dele. Løstsiddende tøj, handsker, smykker eller langt hår kan blive grebet og trukket med af bevægelige dele.
- g **Hvis der kan monteres støvudsugnings- og opsamlingsanordninger, skal du sikre dig, at disse er korrekt tilsluttet og anvendes korrekt.** Fare på grund af støv kan forringes ved anvendelse af en støvudsugning.
- 4 **Anvendelse og håndtering af el-værktøj**
 - a **Undgå at overbelaste maskinen. Anvend et el-værktøj, der passer til det pågældende arbejde.** Med det passende el-værktøj arbejder du bedre og mere sikkert inden for det angivne effektområde.
 - b **Brug ikke el-værktøj med defekt kontakt.** Et el-værktøj, som ikke kan tændes eller slukkes, er farligt og skal repareres.
 - c **Tag stikket ud af stikdåsen og/eller fjern batteriet, inden du foretager indstillinger på maskinen, skifter tilbehørsdele eller lægger maskinen til side.** Disse sikkerhedsforanstaltninger forhindrer en utilsigtet start af el-værktøjet.
 - d **Opbevar el-værktøj, der ikke anvendes, uden for børns rækkevidde. Lad ikke personer anvende maskinen, der ikke er fortrolige med det eller ikke har læst disse anvisninger.** El-værktøj er farligt, hvis det anvendes af uerfarne personer.
 - e **Sørg for omhyggelig vedligeholdelse af el-værktøj. Kontrollér, om de bevægelige dele fungerer korrekt og ikke er blokeret, om dele er brækket eller beskadiget på en sådan måde, at el-værktøjet ikke fungerer korrekt. Lad beskadigede dele reparere, inden du tager maskinen i brug. Mange uheld skyldes el-værktøj, der er dårligt vedligeholdt.**
 - f **Hold skæreværktøj skarpt og rent.** Ordentligt vedligeholdt skæreværktøj med skarpe skærekanter sætter sig ikke så let fast og er lettere at styre.
 - g **Anvend el-værktøj, tilbehør, hjælpværktøj etc. i overensstemmelse med anvisningerne til disse. Tag hensyn til arbejdsbetingelserne og det arbejde, der skal udføres. Det kan medføre farlige situationer, hvis el-værktøjet anvendes til andre formål end det beregnede.**
- 5 **Brug og pleje af batteripakker**

- a **Oplad kun batteripakken ladeaggregater, der er godkendt af producenten.** Ladeaggregater, som ikke er egnet til den pågældende batteripakke, kan forårsage brand.
 - b **Anvend kun maskinen med en egnet batteripakke.** Det kan medføre kvæstelser og brandfare, hvis der anvendes en anden batteripakke.
 - c **Hvis batteripakken ikke anvendes, skal den holdes væk fra metalliske genstande som kontorklips, mønter, nøgler, søm, skruer eller andre små metalgenstande, som kan forårsage en kortslutning.** En kortslutning kan føre til brand eller eksplosion.
 - d **Under visse omstændigheder kan der sive væske ud af batteripakken. Undgå kontakt med denne væske. Vask dig grundigt med vand, hvis du kommer i kontakt med væsken. Kontakt lægen, hvis væsken kommer i kontakt med øjnene.** Batterivæske kan forårsage udslet og hudirritation.
- 6 **Service**
- a **Lad kun el-værktøj reparere af kvalificerede fagfolk og kun med originale reservedele.** På den måde opretholdes maskinens sikkerhed.

Sikker drift af batteridrevet græs- og buskklipper

△ FARE • Alvorlig tilskadekomst, hvis genstande slynges væk af skærekniven, eller tråd eller snor vikles ind i skæreværktøjet. Undersøg omhyggeligt arbejdsområdet for genstande såsom sten, kæppe, metal, tråd, knogler eller legetøj, og fjern det, før du bruger maskinen.

△ ADVARSEL • Dette apparat er ikke beregnet til at skulle anvendes af personer med begrænsede fysiske, sensoriske eller mentale evner eller mangel på erfaring og/eller mangel på viden. • Hold børn og andre personer væk fra arbejdsområdet, når du anvender apparatet. • Brug ikke maskinen, hvis tænd/sluk-kontakten på håndtaget ikke tænder eller slukker korrekt. • Fare for tilskadekomst, skæreværktøjet fortsætter med at dreje rundt, efter du har slukket motoren. • Alvorlige kvæstelser og skader på apparatet. Kontrollér, at skæreværktøjet er monteret korrekt og fastgjort sikkert, inden du tager apparatet i brug. • Anvend ikke maskinen, hvis der er risiko for lynnedslag. • Tag aldrig et apparat i brug, der er ikke er komplet eller er udstyret med uautoriserede modifikationer. • Anvend aldrig apparatet med defekte beskyttelsesanordninger, eller uden monterede sikkerhedsanordninger • Sluk apparatet i tilfælde af en fejl eller en ulykke, og fjern det genopladelige batteri. Apparatet må først tages i brug igen, hvis det er blevet kontrolleret af en autoriseret kundeservice.

△ FORSIGTIG • Sæt dig ind i betjeningselementerne og korrekt brug af maskinen. • Der er fare for tilskadekomst, hvis løst siddende tøj, hår eller smykker bliver grebet af maskinens bevægelige dele. Hold tøj og smykker væk fra maskinens bevægelige dele. Sæt langt hår op i en hestehale. • Der er forhøjet fare for ulykker ved dårlige vejforhold. Anvend kun apparatet, når sikkert arbejde er garanteret. • Apparatets larm kan begrænse din evne til at høre, vær derfor opmærksom på eventuelle farer i og i nærheden af arbejdsområdet. • Fare for kvæstelser. Brug altid beskyttelsesbriller, fast fodtøj og egnet tøj, når du anvender apparatet.

BEMÆRK • Brugeren af maskinen er ansvarlig for ulykker med andre personer eller deres ejendom.

Sikkerhedshenvisninger for buskklippere

- Hold alle legemsdele væk fra kniven. Forsøg ikke at fjerne materiale, når kniven er aktiveret, eller at holde fast i materiale, der skal skæres. Fjern kun fastklemt materiale, når apparatet er slukket. Et øjeblik uopmærksomhed ved anvendelse af hækkeklipperen kan medføre alvorlige kvæstelser.
- Bær buskklipperen i grebet ved standset kniv. Sæt altid beskyttelseskappen på under transport og opbevaring af buskklipperen. Forsigtig håndtering af apparatet reducerer faren for kvæstelser på grund af kniven.
- Hold kun fast i elværktøjet ved de isolerede grebsflader, da kniven kan komme i berøring med bøjede strømledninger. Knivens kontakt med en spændingsførende ledning kan sætte metaldele under spænding og medføre elektrisk stød.
- Hold dig væk fra ledninger og kabler under driften. Under driften kan ledninger og kabler blive grebet og skilt i to af kniven.

Ekstra sikkerhedsforskrifter

- ⚠ ADVARSEL** • Denne maskine er ikke beregnet til at skulle anvendes af børn eller personer med begrænsede fysiske, sensoriske eller mentale evner, eller personer, der ikke er fortrolige med anvisningerne. Lokale bestemmelser kan begrænse brugerens alder.
- Sørg for at holde hænder og fødder væk fra skærearbejdsområdet, især når motoren startes.
 - Udskift slidte eller beskadigede dele, før du bruger maskinen.
 - Undgå utilsigtet tænding af maskinen. Sørg for at tænd/sluk-kontakten er slukket inden batteripakken tilsluttes, eller inden maskinen løftes eller bæres.
 - Anvend kun maskinen ved dagslys eller ved god, kunstig belysning.
 - Løb ikke, men gå, når du arbejder med maskinen. Sørg for at stå fast og sikkert, og bevar ligevægten, især ved arbejde på skråninger.
 - Kontrollér, om de bevægelige dele fungerer korrekt og ikke er blokeret, og om dele er brækket eller beskadiget. Få en beskadiget maskine repareret før du anvender den.
 - Anvend ikke maskinen med magt.
 - Sluk for motoren, fjern batteripakken og sørg for, at alle bevægelige dele står fuldstændigt stille:
- Før du foretager indstillinger.
 - Før du efterlader maskinen uden opsyn.
 - Før du kontrollerer, rengør eller vedligeholder maskinen.
 - Før du fjerner en blokering.
 - Før du udskifter tilbehørsdele.
 - Efter at du har ramt et fremmedlegeme. Kontrollér maskinen for skader, og reparer disse, før du starter maskinen igen.
 - Hvis maskinen vibrerer unormalt. Kontrollér maskinen for skader, og reparer disse, før du starter maskinen igen.
 - Sluk motoren, hvis du afbryder klipningen eller går fra et anvendelsessted til et andet.

- ⚠ FORSIGTIG** • Der er fare for tilskadekomst, hvis løst siddende tøj, hår eller smykker bliver grebet af maskinens bevægelige dele. Hold tøj og smykker væk fra maskinens bevægelige dele. Sæt langt hår op i en hestehale.
- Reparationsarbejde skal kun udføres af den autoriserede kundeservice.
 - Bær lange, kraftige bukser, fast skotøj og handsker, der sidder godt ved ar-

bejde med apparatet. Arbejd ikke uden fodtøj. Bær ikke smykker, sandaler eller shorts.

Sikker vedligeholdelse og pleje

⚠ ADVARSEL • Sluk for motoren, fjern batteripakken og sørg for, at alle bevægelige dele er stoppet fuldstændigt:

- Før du rengør eller efterser maskinen.
- Før du skifter tilbehørsdele.
- Fjern efter hver anvendelse snavs på skæreværktøjet med en hård børste, og påfør en egnet olie til at beskytte mod rust, før du monterer knivbeskyttelsen igen. Producenten anbefaler en spray til rustbeskyttelse og smøring. Spørg efter en egnet spray hos kundeservice. Du kan smøre skæreværktøjerne som beskrevet før hver anvendelse.
- Hold skæreværktøj skarpt og rent. Skarpt skæreværktøj er lettere at kontrollere og blokerer ikke så let.
- Sørg for, at ventilationsåbningerne er fri for aflejringer.
- Fare for tilskadekomst på grund af skarpe skæreværktøjer. Vær særligt omhyggelig, når du fjerner eller monterer knivbeskyttelsen og rengør og smører maskinen.

⚠ FORSIGTIG • Fare for tilskadekomst på skarpe skæreværktøjer. Bær skrid- og slid sikre beskyttelseshandsker under håndteringen af skæreværktøjet.

- Fare for kvæstelser på grund af fritliggende knive. Sæt knivbeskyttelsen på, når du ikke bruger maskinen, også under korte arbejds pauser.
- Hold grebene tørre, rene og fri for olie og smøremidler.
- Anvend kun tilbehør og reservedele, der er godkendt af producenten. Originalt tilbehør og originale reservedele er en garanti for en sikker og fejlfri drift af apparatet.

BEMÆRK • Rengør produktet efter hver anvendelse med en blød, tør klud.

- Anvend ikke opløsningsmidler til rengøring af plastikdele, da de angriber de materialer, der anvendes på apparatet. Fjern alt snavs som støv, olie og smøremidler med en ren klud.

Obs • Service- og vedligeholdelsesarbejder må kun udføres af dertil kvalificeret og særligt uddannet personale. Vi anbefaler at sende produktet til reparation hos et autoriseret servicecenter.

Sikker transport og opbevaring

⚠ FORSIGTIG • For at undgå ulykker og kvæstelser må apparatet kun transporteres og opbevares med installeret knivbeskyttelse og uden isat batteri.

- Fare for tilskadekomst og skader på maskinen. Sørg for at sikre maskinen mod bevægelse eller fald under transport.

BEMÆRK • Fjern alle fremmedlegemer fra maskinen, før du transporterer eller opbevarer den.

- Opbevar maskinen på et tørt og godt ventileret sted, hvor børn ikke har adgang. Hold maskinen væk fra ætsende stoffer, såsom havekemikalier.
- Opbevar ikke maskinen udendørs.

Resterende risici

⚠ ADVARSEL

- Selvom apparatet anvendes som foreskrevet, er der stadig visse, resterende risici. Følgende farer kan opstå ved brug af apparatet:
- Kvæstelser ved kontakt med skæreværktøjerne. Hold skæreværktøjerne væk fra kroppen og lavere end hoftehøjde. Anvend knivbeskyttelsen, når du ikke klipper.

- Vibration kan forårsage tilskadekomst. Brug det rigtige værktøj til de enkelte arbejdsopgaver, brug de dertil beregnede greb, og begræns arbejdstiden og eksponeringen.
- Larm kan medføre høreskader. Bær høreværn, og begræns belastningen.

Risikoreduktion

⚠ **FORSIGTIG**

- Hvis apparatet anvendes i længere tid, kan blodgennemstrømningen i hænderne nedsættes på grund af vibrationer. Der findes ingen generelt gældende anvendelsestid, idet denne afhænger af flere faktorer:
- Personlig tendens til dårligt blodomløb (ofte kolde fingre, fingerkløe)
- Lave omgivelsestemperaturer. Bær varme handsker for at beskytte hænderne.
- Dårlig blodgennemstrømning, fordi der holdes godt fast.
- Anvendelse uden afbrydelse er mere skadeligt, end hvis der holdes pauser.

Kontakt lægen, hvis symptomerne, f.eks. fingerkløe, kolde fingre, optræder gentagne gange ved regelmæssig, længerevarende anvendelse af apparatet.

Bestemmelsesmæssig anvendelse

- Den batteridrevne græs- og buskklipper er kun beregnet til privat brug.
- Den batteridrevne græs- og buskklipper er beregnet til arbejde i det fri i et godt ventileret område.
- Ved anvendelse med klippedelen anvendes apparatet til let trimning af græs.
- Ved anvendelse med buskkniven anvendes apparatet til let trimning af buske, hække og krat.

Enhver anden anvendelse er ikke tilladt.

Miljøbeskyttelse



Emballagen kan genbruges. Sørg for at bortskaffe emballagen miljømæssigt korrekt.



Elektriske og elektroniske maskiner indeholder værdifulde materialer, der kan genbruges, og ofte dele, såsom batterier, akku-pakker eller olie, der ved forkert håndtering eller forkert bortskaffelse kan udgøre en fare for menneskers sundhed og for miljøet. For en korrekt drift af maskinen er disse dele imidlertid nødvendige. Maskiner, der er kendetegnet med dette symbol, må ikke bortskaffes sammen med husholdningsaffaldet.

Henvisninger til indholdsstoffer (REACH)

Aktuelle oplysninger om indholdsstoffer findes på: www.kaercher.com/REACH

Tilbehør og reservedele

Anvend kun originaltilbehør og -reservedele. De er en garanti for en sikker og fejlfri drift af maskinen. Informationer om tilbehør og reservedele findes på www.kaercher.com.

Leveringsomfang

Maskinens leveringsomfang er vist på emballagen. Kontroller ved udpakningen, om indholdet er komplet. Kontakt venligst forhandleren, hvis der mangler tilbehør eller ved transportskader.

Sikkerhedsanordninger

⚠ **FORSIGTIG**

Manglende eller ændrede sikkerhedsanordninger
Sikkerhedsanordninger fungerer som din beskyttelse. Sikkerhedsanordninger må aldrig ændres eller ignoreres.

Knivbeskyttelse

Figur B

Knivbeskyttelsen er en vigtig bestanddel af græsklipperens og buskknivens sikkerhedsanordninger. Der må ikke anvendes en beskudiget knivbeskyttelse, og denne skal omgående udskiftes.

Oplåsningstast

Oplåsningstasten blokerer apparatkontakten, og forhindrer dermed en ukontrolleret start af apparatet.



Figur C

- ① Oplåsningstast TÆND-/SLUK-kontakt
- ② TÆND-/SLUK-kontakt

Til ibrugtagning af apparatet skal der først trykkes på oplåsningstasten og derefter på TÆND-/SLUK-kontakten.

Symboler på maskinen

	Generelt advarselssignal
	Læs driftsvejledningen og alle sikkerhedsforskrifter før ibrugtagning.
	Bær et egnet øjenværn under arbejdet med maskinen.
	Bær et egnet høreværn under arbejdet med maskinen.
	Fare for tilskadekomst. Rør ikke ved de skarpe skæreværktøjer.
	Bær skrid- og slidsikre beskyttelsehandsker under arbejdet med maskinen.
	Fare pga. udslyngede genstande. Hold tilskuere, især børn og husdyr, mindst 15 m væk fra arbejdsområdet.
	Udsæt ikke maskinen for regn eller fugtige forhold.

	<p>Fare for, at skæreværktøjet har efterløb ved frakoblet motor.</p>
	<p>Det garanterede lydtrykniveau, som er angivet på etiketten, er på 89 dB.</p>

Maskinbeskrivelse

I denne driftsvejledning beskrives det maksimale udstyr. Afhængigt af modellen er der forskel på leveringsomfanget (se emballage).

Billede se grafiksider

Figur A

- ① Knivbeskyttelse buskkniv
- ② Skærekniv buskkniv
- ③ Knivbeskyttelse græsklipper
- ④ Skærekniv græsklipper
- ⑤ Oplåsningstast TÆND-/SLUK-kontakt
- ⑥ Håndtag
- ⑦ Oplåsningstast batteripakke
- ⑧ TÆND-/SLUK-kontakt
- ⑨ Fastgørelsesknap skærekniv
- ⑩ Holder til skærekniv
- ⑪ *Ladeaggregat
- ⑫ *Batteripakke

* option

Batteripakke

Maskinen kan anvendes med en 18V Kärcher Battery Power batteripakke.

Montering

Montering af skærekniv

⚠ **FORSIGTIG**

Fare for tilskadekomst på grund af skarpe knive
Bær beskyttelsesbriller og beskyttelseshandsker ved alle arbejder på maskinen.

Figur D

1. Montér skærekniven.
 - a Løsn fastgørelsesknappen for skærekniven.
 - b Tag fastgørelsesknappen for skærekniven af.
 - c Sæt skærekniven græs- og buskklipper på holderen til skærekniven.
 - d Sæt fastgørelsesknappen for skærekniven på.
 - e Drej fastgørelsesknappen for skærekniven fast.

Montering af knivbeskyttelse

⚠ **FORSIGTIG**

Fare for tilskadekomst på grund af skarpe knive
Bær beskyttelsesbriller og beskyttelseshandsker ved alle arbejder på maskinen.

Figur B

1. Skub knivbeskyttelsen over kniven.

Montér batteripakke

1. Skub batteripakken ind i maskinens holder.

Figur E

Betjening

Trimning af græs med græsklipperen

⚠ **FORSIGTIG**

Fare for tilskadekomst på grund af skarpe knive
Bær beskyttelsesbriller og beskyttelseshandsker ved alle arbejder på maskinen.

⚠ **FORSIGTIG**

Forhindringer i klippeområdet

Fare for tilskadekomst og beskadigelse

Kontrollér arbejdsområdet for genstande, der kunne blive slynget ud, f.eks. tråd, sten eller glas, før klippearbejdet påbegyndes.

1. Afmontér knivbeskyttelsen.
2. Tænd apparatet.

Figur F

- a Tryk på oplåsningstasten.
- b Tryk på TÆND-/SLUK-kontakten. Apparatet starter.

3. Før skærekniven parallelt med jorden.

Figur G

Trimning af hække / buske med buskklipperen

⚠ **FORSIGTIG**

Fare for tilskadekomst på grund af skarpe knive
Bær beskyttelsesbriller og beskyttelseshandsker ved alle arbejder på maskinen.

⚠ **FORSIGTIG**

Forhindringer i klippeområdet

Fare for tilskadekomst og beskadigelse

Kontrollér arbejdsområdet for genstande, der kunne blive slynget ud, f.eks. tråd, sten eller glas, før klippearbejdet påbegyndes.

1. Tænd apparatet.

Figur F

- a Tryk på oplåsningstasten.
- b Tryk på TÆND-/SLUK-kontakten. Apparatet starter.

2. Før skærekniven parallelt med hækken.

Figur H

Udskiftning af skærekniv

1. Fjern batteripakken, se kapitlet *Fjern batteripakken*.
2. Skub knivbeskyttelsen over skærekniven.

Figur B

3. Udskift skærekniven.

Figur I

- a Løsn fastgørelsesknappen for skærekniven.
- b Tag fastgørelsesknappen af.
- c Fjern skærekniven græs- og buskklipper.
- d Sæt skærekniven græs- og buskklipper på holderen til skærekniven.
- e Sæt fastgørelsesknappen for skærekniven på.
- f Drej fastgørelsesknappen for skærekniven fast.

Fjern batteripakken

Obs

Fjern batteripakken fra maskinen, og sørg for at sikre maskinen mod utilsigtet brug ved længere afbrydelser af arbejdet.

1. Træk batteripakkens oplåsningknap i batteripakkens retning.

- Tryk på batteripakkens oplåsningsknap for at låse batteripakken op.

- Tag batteripakken ud af maskinen.

Figur J

Afslutning af driften

- Tag batteripakken ud af maskinen (se kapitlet *Fjern batteripakken*).
- Rengør maskinen (se kapitlet *Rengøring af apparatet*).

Transport

⚠ **FORSIGTIG**

Fare for tilskadecomst og beskadigelse

Vær opmærksom på maskinens vægt ved transporten.

- Fjern batteripakken, se kapitlet *Fjern batteripakken*.
- Skub knivbeskyttelsen over skæreknaven.

Figur B

- Fjern skæreknaven.

Figur K

- Løsn fastgørelsesknappen for skæreknaven.
 - Tag fastgørelsesknappen for skæreknaven af.
 - Fjern skæreknaven.
 - Sæt fastgørelsesknappen for skæreknaven på.
 - Drej fastgørelsesknappen for skæreknaven fast.
- Ved transport i køretøjer skal maskinen sikres mod at glide eller vælte.

Opbevaring

⚠ **FORSIGTIG**

Manglende overholdelse af vægten

Fare for kvæstelser og beskadigelse

Vær opmærksom på maskinens vægt ved opbevaring.

- Rengør apparatet, se kapitlet *Rengøring af apparatet*.
- Montér knivbeskyttelsen.

Figur B

- Opbevar apparatet på et tørt og godt ventileret sted. Hold apparatet fra korrosive stoffer, såsom havekemikalier og tørsalt. Opbevar ikke apparatet udenørs.

Hjælp ved fejl

Fejl skyldes ofte enkle årsager, som du selv kan afhjælpe ved hjælp af følgende oversigt. I tvivlstilfælde eller ved fejl, der ikke nævnes her, skal du kontakte den autoriserede kundeservice.

Fejl	Årsag	Afhjælpning
Maskinen starter ikke	Batteripakken er ikke sat korrekt i.	● Skub batteripakken ind i holderen, til den går i indgreb.
	Batteripakke er tom.	● Oplad batteripakken.
	Batteripakken er defekt.	● Udskift batteripakken.
Maskinen stopper under drift	Motoren er overophedet	● Afbryd arbejdet og lad motoren afkøle.
	Batteriet er overophedet	● Afbryd arbejdet og vent til batteritemperaturen ligger i det normale område.

Garanti

I de enkelte lande gælder de af vore forhandlere fastlagte garantibetingelser. Eventuelle fejl på maskinen afhjælpes gratis inden for garantien, såfremt fejlen kan tilskrives en materiale- eller produktionsfejl. Hvis du ønsker at gøre garantien gældende, bedes du henvende dig til sin forhandler eller nærmeste kundeservice medbringende kvittering for købet. (Se adressen på bagsiden)

Pleje og vedligeholdelse

Rengøring af apparatet

⚠ **ADVARSEL**

Kvæstelser på grund af ukontrolleret start af skæreknavene

Sluk for apparatet.

Fjern batteripakken fra apparatet.

Montér knivbeskyttelsen.

⚠ **FORSIGTIG**

Fare for tilskadecomst på grund af skarpe knive

Bør beskyttelsesbriller og beskyttelseshandsker ved alle arbejder på maskinen.

BEMÆRK

Ukorrekt rengøring

Skader på maskinen

Rengør maskinen med en fugtig klud.

Anvend ikke aggressive rengøringsmidler med opløsningsmidler.

Dyp ikke maskinen i vand.

Rengør ikke maskinen med en slange- eller højtryksvandsstråle.

Figur L

- Fjern rester af græsafklip med en håndkost fra skæreknaven.
- Tør apparatdele af med en fugtig klud ved behov.
- Fjern regelmæssigt snavs og fremmedlegemer fra batteriholderen og de elektriske kontakter.
- Montér knivbeskyttelsen

Oliering af knivklingerne

For at opretholde knivkvaliteten bør knivklingerne smøres med olie efter hver anvendelse.

Obs

Du opnår et godt resultat ved anvendelse af tyndtflydende maskinolie eller sprøjteolie.

Figur M

- Læg maskinen på et jævnt underlag.
- Påfør olie på knivklingerens overside.

Tekniske data

		GSH 18-20
Effektdata maskine		
Nominel spænding	V	18
Omdrejningstal i tomgang	/min	1050 +/- 10 %

		GSH 18-20
Skærebredde græskniv	mm	120
Skærelængde buskniv	mm	200
Tandafstand buskniv	mm	17,24

Græsklipper: Beregnede værdier i henhold til EN 50636-2-94

Hånd-arm-vibrationsværdi	m/s^2	0,2
Usikkerhed K	m/s^2	1,5
Lydtryksniveau L_{pA}	dB(A)	78,4
Usikkerhed K_{pA}	dB(A)	2,5
Lydeffektivniveau L_{WA} + usikkerhed K_{WA}	dB(A)	89

Buskklipper: Beregnede værdier iht. EN 60745-1 og EN 60745-2-15

Hånd-arm-vibrationsværdi	m/s^2	0,1
Usikkerhed K	m/s^2	1,5
Lydtryksniveau L_{pA}	dB(A)	75,1
Usikkerhed K_{pA}	dB(A)	2,5
Lydeffektivniveau L_{WA} + usikkerhed K_{WA}	dB(A)	89

Mål og vægt

Vægt med græsklipper (uden batteripakke)	kg	1,2
Vægt med buskniv (uden batteripakke)	kg	1,4
Længde x bredde x højde (med græsklipper)	mm	380 x 174 x 120
Længde x bredde x højde (med buskniv)	mm	582 x 174 x 94

Der tages forbehold for tekniske ændringer.

Vibrationsværdi

⚠ ADVARSEL

Den angivne vibrationsværdi blev målt med en standard testning og må anvendes til sammenligning af maskiner.

Den angivne vibrationsværdi må anvendes i en foreløbig vurdering af belastningen.

Afhængigt af hvilken måde maskinen anvendes på, kan svingningsemissionen i løbet af den aktuelle anvendelse af maskinen afvige fra den angivne samlede værdi. Træf foranstaltninger for selvbeskyttelse på grundlag af den vurderede belastning under de faktiske anvendelsesforhold. Tag hensyn til alle dele af driftscyklussen, dvs. f.eks. også de tider ud over driftstiderne, hvor maskinen er slukket og ude af drift.

EU-overensstemmelseserklæring

Hermed erklærer vi, at nedenstående maskine på grund af sin udformning og konstruktion i den udførelse, i hvilken den sælges af os, overholder EU-direktivernes relevante, grundlæggende sikkerheds- og sundhedsmæssige krav. Hvis maskinen ændres uden aftale med os, mister denne attest sin gyldighed. Produkt: Batteridrevet græs- og buskklipper Type: GSH 18-20 Battery

Relevante EU-direktiver

2006/42/EF (+2009/127/EF)
2014/30/EU
2000/14/EF (+2005/88/EF)
2011/65/EU

Anvendte harmoniserede standarder

EN 55014-1: 2017
EN 55014-2: 2015
EN 60745-1:2009+A11:2010
EN 60745-2-15:2009+A1:2010
EN 60335-1:2012+A11:2014+A13:2017
EN50636-2-94:2014
EN 50581: 2012

Anvendt overensstemmelsesvurderingsproces

2000/14/EF og ændret af 2005/88/EF: Bilag V (kun med buskniv)

Lydeffektivniveau dB(A)

Målt:86,1

Garanteret:89

Underskriverne handler på forretningsledelsens vegne og med dennes fuldmagt.



H. Jenner

Chairman of the Board of Management



S. Reiser

Director Regulatory Affairs & Certification

Dokumentationsbefuldmægtiget:

S. Reiser

Alfred Kärcher SE & Co. KG
Alfred-Kärcher-Str. 28 - 40
71364 Winnenden (Germany)

Tlf.: +49 7195 14-0

Fax: +49 7195 14-2212

Winnenden, 2018/09/01

Indhold

Sikkerhedsanvisninger	61
Forskriftsmæssig brug	64
Miljøvern	64
Tilbehør og reservedeler	64
Leveringsomfang	64
Sikkerhedsinnretninger	65
Symboler på apparatet	65
Beskrivelse av apparatet	65
Batteripakke	65
Montering	65
Betjening	66
Transport	66
Lagring	66
Stell og vedlikehold	66
Bistand ved feil	67
Garanti	67
Tekniske data	67
EU-samsvarserklæring	68

Sikkerhedsanvisninger



Les dette sikkerhetskapitlet og oversettelsen av den originale driftsveiledningen før første gangs bruk. Følg anvisningene. Oppbevar den originale driftsveiledningen til senere bruk eller for annen eier.

Risikonivå

△ FARE

- Anvisning om en umiddelbar truende fare som kan føre til store personskader eller til død.

△ ADVARSEL

- Anvisning om en mulig farlig situasjon som kan føre til store personskader eller til død.

△ FORSIKTIG

- Anvisning om en mulig farlig situasjon som kan føre til mindre personskader.

OBS

- Anvisning om en mulig farlig situasjon som kan føre til materielle skader.

Generelle sikkerhetsanvisninger elektroverktøy

△ ADVARSEL

- **Les alle sikkerhetsanvisninger og anvisninger.** Mislighold når det gjelder å overholde sikkerhetsanvisningene og anvisningene kan forårsake elektrisk støt og/eller alvorlige personskader. **Oppbevar alle sikkerhetsanvisninger og anvisninger for fremtiden.**

Begrepet «elektroverktøy» som er brukt i sikkerhetsanvisningene refererer til ledningsdrevne elektroverktøy (med strømledning) og batteridrevne elektroverktøy (uten strømledning).

1 Sikkerhet på arbeidsplassen

- a **Hold arbeidsområdet rent og godt opplyst.** Rot og ikke opplyste arbeidsområder kan føre til uhell.
- b **Arbeid ikke med elektroverktøyet i eksplosjonsfarlige omgivelser der det finnes seg brennbare væsker, gasser eller støv.** Elektroverktøy kan generere gnister som kan antenne støvet eller dampen.
- c **Hold barn og andre personer unna elektroverktøyet under bruk.** Distraksjoner kan føre til at du mister kontrollen over apparatet.

2 Elektrisk sikkerhet

- a **Tilkoblingsstøpelet til elektroverktøyet må passe i stikkkontakten.** Støpelet skal ikke endres på noe vis. Ikke bruk adapter sammen med jordede elektroverktøy. Uforandrede støpsler og egnede stikkontakter reduserer risikoen for elektrisk støt.
- b **Unngå kroppskontakt med jordede overflater som rør, varmeenheter, komfyrer og kjøleskap.** Det er økt risiko for elektrisk støt hvis kroppen er jordet.
- c **Hold elektroverktøy unna regn eller fuktighet.** Hvis det trenger vann inn i elektroverktøy, økes risikoen for elektrisk støt.
- d **Ikke misbruk ledningen til å bære eller henge opp enheten eller trekke ut støpelet fra stikkkontakten.** Hold ledningen unna varme, olje, skarpe kanter eller bevegelige apparatdeler. Skadde eller viklede tilkoblingsledninger øker risikoen for elektrisk støt.
- e **Hvis du arbeider med elektroverktøy uten dørs, må du kun bruke skjøteledninger som er egnet for bruk utendørs.** Bruk av skjøteledninger egnet for bruk utendørs reduserer risikoen for elektrisk støt.
- f **Hvis det ikke kan unngås at elektroverktøyet brukes i fuktige omgivelser, må du bruke en**

jordfeilbryter. Bruk av jordfeilbryter reduserer risikoen for elektrisk støt.

3 Personers sikkerhet

- a **Vær oppmerksom, følg med på hva du gjør, og vær fornuftig i arbeidet med et elektroverktøy.** Ikke bruk et elektroverktøy dersom du er trøtt eller påvirket av narkotiske midler, alkohol eller medikamenter. Et øyeblikks uoppmerksomhet ved bruken av det elektroverktøyet kan føre til alvorlige skader.
 - b **Bruk personlig verneutstyr, og bruk alltid vernebriller.** Bruk av personlig verneutstyr, som støvmaske, sklislisire sikkerhetssko, beskyttelseshjelm eller hørselsvern, alt etter type bruk av elektroverktøyet, reduserer risikoen for skader.
 - c **Unngå utilsikket igangsetting.** Sørg for at elektroverktøyet er slått av før du kobler det til strømforsyningen og/eller kobler til batteriet, tar det ut eller bærer det. Hvis du har fingeren på bryteren når du bærer elektroverktøyet eller det er koblet til strømforsyningen, kan det føre til ulykker.
 - d **Fjern innstillingsverktøy eller skrujern før du slår på elektroverktøyet.** Et verktøy eller en nøkkel som befinner seg i en roterende apparatdel, kan føre til personskader.
 - e **Unngå en unormal kroppsholdning.** Sørg for å stå sikkert og hold likevekten til enhver tid. Da kan du kontrollere elektroverktøyet bedre i uventede situasjoner.
 - f **Bruk egnede klær.** Ikke bruk romslige klær eller smykker. Hold hår, klær og hanser unna deler som beveger seg. Løstsittende klær, hanser, smykker eller langt hår kan trekkes inn av deler som beveger seg.
 - g **Hvis det kan monteres støvavtrekk og -opp-samlingsinnretninger, må du påse at disse er koblet til og brukes riktig.** Bruk av støvavtrekk kan redusere faren fra støv.
- #### 4 Bruk og behandling av elektroverktøy
- a **Ikke overbelast apparatet.** Bruk riktig elektroverktøy for arbeidet. Med egnet elektroverktøy arbeider du bedre og sikrere i det angitte ytelsesområdet.
 - b **Ikke bruk elektroverktøy med defekt bryter.** Et elektroverktøy som ikke lenger kan slås på eller av, er farlig og må repareres.
 - c **Trekk støpelet ut av stikkkontakten og/eller fjern batteriet før du foretar apparatinnstillinger, skifter tilbehørsdeler eller legger bort apparatet.** Disse forsiktighetsiltakene forhindrer utilsikket oppstart av elektroverktøyet.
 - d **Oppbevar elektroverktøy som ikke er i bruk utenfor barns rekkevidde.** Ikke la personer bruke apparatet hvis de ikke er kjent med det eller har lest denne bruksanvisningen. Elektroverktøy er farlige hvis de brukes av uerfarne personer.
 - e **Stell nøye med elektroverktøyet.** Kontroller at bevegelige deler fungerer uten problemer og ikke sitter i klem, om deler er brukket eller ødelagt, eller så skadet at elektroverktøyet's funksjon påvirkes. Få skadde deler reparert før apparatet brukes igjen. Mange ulykker skyldes dårlig vedlikeholdt elektroverktøy.
 - f **Hold kutteverktøy skarpe og rene.** Godt pleide kutteverktøy med skarpe kuttelkanter setter seg sjeldnere i klem og er lettere å fjerne.

- g **Bruk elektroverktøy, tilbehør, bruksverktøy osv. i henhold til denne bruksanvisningen. Ta hensyn til arbeidsbetingelsene og oppgaven som skal utføres. Bruk av elektroverktøy til andre formål enn det de er tiltenkt, kan føre til farlige situasjoner.**
- 5 **Bruk og pleie av batteriet**
- a **Batteriet skal kun lades med ladere som er godkjent av produsenten. Ladere som ikke er egnet for tilsvarende batteri, kan føre til brann.**
- b **Bruk apparatet kun med et egnet batteri. Bruk av andre batterier kan føre til personskader eller brann.**
- c **Når batteriet ikke er i bruk, må det holdes unna metalliske gjenstander som kontorstifter, mynter, nøkler, spiker, skruer eller andre små metallgjenstander som kan forårsake kortslutning. Kortslutning kan føre til brann eller eksplosjon.**
- d **Under visse omstendigheter kan det lekket væske ut av batteriet. Unngå kontakt med denne væsken. Hvis du kommer i kontakt med væsken, må du skylle grundig med vann. Hvis du får væsken i øynene, må du oppsøke lege umiddelbart. Batterivæske kan forårsake utslett og brannår på huden.**
- 6 **Service**
- a **La elektroverktøyet kun bli reparert av kvalifiserte fagfolk og kun med originale reservedeler. Da garanteres det at sikkerheten til apparatet opprettholdes.**

Sikker drift av den batteridrevne gress- og busktrimmeren

⚠ FARE • Fare for alvorlige personskader når gjenstander slynges ut av kniven eller ledninger eller snorer vikles inn i klippeverktøyet. Arbeidsområdet skal kontrolleres nøye med hensyn til gjenstander som steiner, kvister, metall, ledninger, knokler eller leketøy. Disse skal fjernes.

⚠ ADVARSEL • Apparatet skal ikke brukes av personer med innskrenkede fysiske, sensoriske eller intellektuelle evner eller personer som mangler erfaring og / kunnskap. • Hold barn og andre personer borte fra arbeidsområdet når du bruker apparatet. • Apparatet skal aldri brukes dersom PA/AV-spaken på håndtaket ikke lar seg betjene på riktig måte. • Fare for personskader, skjæreverktøyet roterer videre etter at motoren er slått av. • Alvorlige personskader og skader på apparatet. Påse at skjæreverktøyet er korrekt montert og sikkert festet før du tar apparatet i drift. • Ikke bruk apparatet ved fare for lynnedslag. • Ikke ta et apparat i drift hvis det ikke er komplett utstyrt eller utstyrt med ikke godkjente modifikasjoner. • Ikke bruk apparatet med defekte verneinnretninger eller uten monterte beskyttelsesanordninger. • Slå av apparatet hvis det opptrer en feil eller det skjer et uhell, og ta ut batteriet. Apparatet må ikke tas i bruk før det har vært undersøkt av autorisert kundeservice.

⚠ FORSIKTIG • Gjør deg kjent med betjeningselementene og riktig bruk av apparatet. • Fare for personskader ved bruk av løstsittende klær, løst hår eller smykker som kan sette seg fast i apparatets bevegelige deler. Hold klær og smykker unna maskinens bevegelige deler. Sett opp lang hår. • Økt fare for ulykker ved dårlig vær. Bruk kun apparatet når du kan arbeide sikkert. • Støyen fra apparatet kan redusere din evne til

å høre, derfor må du være oppmerksom på mulige farer i nærheten av arbeidsområdet. • Fare for personskader. Bruk alltid vernebrille, solide sko og egnede klær når du bruker apparatet.

OBS • Brukeren av apparatet er ansvarlig for skader på andre personer eller deres eiendom.

Sikkerhetsanvisninger for busktrimmere

- Hold alle kroppsdeler borte fra knivbladet. Ikke prøv å fjerne skjæremateriale fra en kniv i bevegelse eller å holde materialet som skal kuttes fast. Fastklemt skjæremateriale skal kun fjernes når apparatet er slått av. Et uoppmerksomt øyeblikk når du bruker hekksaksen kan føre til alvorlige personskader.
- Bær busktrimmeren i håndtaket når kniven er i ro. Ved transport eller oppbevaring av busktrimmeren må du alltid sette på beskyttelsesdekslet. Forsiktig håndtering av apparatet gjør faren for kuttskader mindre.
- Elektroverktøy skal bare holdes i de isolerte gripeflatene, ellersom skjæreknivene kan komme i kontakt med skjulte strømledninger. Dersom knivbladet kommer i kontakt med en strømførende ledning kan apparatdelene bli satt under spenning og det kan føre til elektrisk støt.
- Hold deg unna ledninger og kabler i arbeidsområdet under drift. Under drift kan ledninger og kabler hekte seg i skjærekniven og kappes.

Ytterligere sikkerhetsanvisninger

⚠ ADVARSEL • Apparatet skal ikke brukes av barn eller personer med innskrenkede fysiske, sensoriske eller intellektuelle evner eller personer som ikke er fortrolige med disse anvisningene. Lokale bestemmelser kan sette begrensninger med hensyn til brukerens alder. • Hold hender og føtter borte fra skjærearbeidsflaten, fremfor alt når du slår på motoren. • Skift ut slitte eller skadde deler før du tar apparatet i bruk. • Unngå å slå apparatet på uforvarende. Forviss deg om at På-/Avbryteren befinner seg i Av-posisjon før du kobler til batteripakken, før du løfter opp eller bærer apparatet. • Bruk apparatet bare i dagslys eller ved god kunstig belysning. • Ikke løp, men gå når du arbeider med apparatet. Sørg for at du står godt og holder balansen, særlig når du arbeider i skråninger. • Kontroller at bevegelige deler fungerer uten problemer og ikke sitter i klem, om deler er brukket eller skadet. Få et skadd apparat reparert før du tar det i bruk igjen. • Ikke utøv unødige kraft på apparatet. • Slå av motoren, ta ut batteripakken og forviss deg om at alle bevegelige deler har stanset helt opp:

- Før du foretar innstillinger.
- Før du lar apparatet stå uten tilsyn.
- Før du kontrollerer, rengjør eller utfører vedlikehold på apparatet.
- Før du fjerner en blokkering.
- Før du skifter tilbehørsdeler.
- Etter at du har truffet et fremmedlegeme. Kontroller først apparatet med hensyn til skader, og reparer disse før du starter apparatet igjen.
- Dersom apparatet vibrerer unormalt. Kontroller først apparatet med hensyn til skader, og reparer disse før du starter apparatet igjen.
- Slå av motoren når du avbryter trimmingen eller går fra ett brukssted til et annet.

⚠ FORSIKTIG • Fare for personskader ved bruk av løstsittende klær, løst hår eller smykker som kan sette seg fast i apparatets bevegelige deler. Hold klær og smykker unna maskinens bevegelige deler. Sett opp langt hår. • Reparasjonsarbeid skal kun utføres av autorisert kundeservice. • Bruk lange, tykke bukser, solide sko og hansker som sitter godt når du arbeider med apparatet. Ikke arbeid barbeint. Ikke bruk smykker, sandaler eller korte bukser.

Sikkert vedlikehold og pleie

⚠ ADVARSEL • Slå av motoren, fjern batteriet og sørg for at alle bevegelige deler har stanset helt:

- før du rengjør eller vedlikeholder apparatet.
- for du skifter tilbehørsdeler.
- Fjern smuss med en hard børste fra skjæreverktøyene etter hver bruk og påfør en egnet olje som rustbeskyttelse før du monterer knivbeskyttelsen igjen. Produsenten anbefaler å bruke en spray som rustbeskyttelse og til smøring. Spør kundeservice om en egnet spray. Du kan smøre skjæreverktøyene på den beskrevne måten før hver bruk. • Hold skjæreverktøy alltid skarpe og rene. Skarpe skjæreverktøy er lettere å kontrollere, og de blokkerer heller ikke så lett. • Sørg for at alle ventilasjonsåpninger er frie for avleiringer. • Fare for personskader på grunn av skarpe skjæreverktøy. Vær ekstra nøye når du fjerner eller setter på knivbeskyttelsen, eller rengjør og smører apparatet.

⚠ FORSIKTIG • Fare for personskader på skarpe skjæreverktøy. Bruk sklisisikre og slitesterke vernehansker ved håndtering av skjæreverktøyet. • Fare for skade hvis knivene ligger fritt. Sett på knivbeskyttelsen når du ikke bruker apparatet, selv i korte arbeidspåuser. • Hold håndtakene tørre, rene og fri for olje og smørestoffer. • Bruk kun tilbehør og reservedeler som produsenten har frigitt. Originalt tilbehør og originalreservedeler gir garanti for sikker drift av apparatet uten funksjonsfeil.

OBS • Rengjør produktet etter hver bruk med en myk og tørr klut. • Ikke bruk løsemidler til rengjøring av plastdelene, fordi det angriper materialene på apparatet. Bruk en ren klut til å fjerne smuss som støv, olje og smørestoffer.

Merknad • Service- og vedlikeholdsarbeid må bare utføres av tilsvarende kvalifisert og spesielt opplært fagpersonale. Vi anbefaler å sende produktet til reparasjon hos et autorisert servicesenter.

Sikker transport og lagring

⚠ FORSIKTIG • For å unngå ulykker og skader må apparatet kun transporteres og lagres med installert knivbeskyttelse og fjernet batteri. • Fare for personskader og skader på apparatet. Sikre apparatet mot bevegelse eller fall under transport.

OBS • Fjern alle fremmedlegemer fra apparatet før du transporterer eller lagrer det. • Lagre apparatet på et tørt sted med god lufting og utliggelig for barn. Hold apparatet unna stoffer med korroderende effekt, som hagekjemikalier. • Ikke lagre apparatet utendørs.

Restfarer

⚠ ADVARSEL

- Selv om apparatet brukes som anvist, gjenstår visse restfarer. Følgende farer kan oppstå under bruk av apparatet:

- Alvorlige personskader på grunn av kontakt med skjæreverktøy. Hold skjæreverktøyet unna kroppen og under hofte høyde. Sett på knivbeskyttelsen når du ikke klipper.
- Vibrasjoner kan forårsake skader. Bruk riktig verktøy for hver type arbeid, anvend passende grep og begrens arbeidstiden og eksponeringen.
- Støy kan føre til hørselsskader. Bruk hørselsvern og reduser belastningen.

Redusering av risiko

⚠ FORSIKTIG

- Dersom apparatet brukes lenge kan det oppstå problemer med blodomløpet i hendene pga. vibrasjonene. En generell brukstid kan ikke fastsettes, da denne er avhengig av flere faktorer:
 - Personlig anlegg til dårlig blodomløp (stadig kalde fingre, kribling i fingrene).
 - Lav omgivelsestemperatur. Bruk varme hansker for å beskytte hendene.
 - For fast grep reduserer sirkulasjonen.
 - Uavbrutt arbeid er mer ugunstig enn arbeid med innlagte pauser.
- Ved regelmessig, vedvarende bruk av apparatet og gjentatt forekomst av symptomene, som v.eks. Kribling i fingrene, bør du oppsøke lege.

Forskriftsmessig bruk

- Den batteridrevne gress- og busktrimmeren er kun ment for privat bruk.
- Den batteridrevne gress- og busktrimmeren skal brukes til arbeid utendørs i områder med god lufting.
- Ved bruk med den påsatte klipperen brukes apparatet til lett trimming av gress.
- Ved bruk med buskkniven brukes apparatet til lett trimming av kratt, hekker og busker.

All annen bruk er forbudt.

Miljøvern



Materialet i emballasjen kan resirkuleres. Kvitt deg med emballasjen på miljøvennlig måte.



Elektriske og elektroniske apparater inneholder verdifulle resirkulerbare materialer og ofte deler batterier, batteripakker eller olje. Disse kan utgjøre en potensiell fare for helse og miljø ved feil bruk eller feil avfallsbehandling. Disse delene er imidlertid nødvendige for korrekt drift av apparatet. Apparatet merket med dette symbolet skal ikke kastes i husholdningsavfallet.

Anvisninger om innhold (REACH)

Aktuell informasjon om stoffene i innholdet finner du under: www.kaercher.com/REACH

Tilbehør og reservedeler

Bruk bare originalt tilbehør og originale reservedeler; de garanterer for en sikker og problemfri drift av apparatet. Informasjon om tilbehør og reservedeler finner du på www.kaercher.com.

Leveringsomfang

Apparatets leveringsomfang er vist på emballasjen. Kontroller at innholdet i pakken er komplett når du pakker ut. Manglende tilbehør eller transportskader skal meldes til forhandleren.

Sikkerhetsinnretninger

⚠ **FORSIKTIG**

*Manglende eller endrede sikkerhetsinnretninger
Sikkerhetsinnretningene tjener til din egen sikkerhet.
Du må aldri forandre eller omgå sikkerhetsinnretninger.*

Knivbeskyttelse

Figur B

Knivbeskyttelsen er en viktig komponent i sikkerhetsinnretningene på gresstrimmeren og buskkniven. En skadet knivbeskyttelse må ikke brukes lenger og må umiddelbart skiftes ut.

Låseknapp

Frigjøringsknappen blokkerer apparatbryteren og forhindrer at apparatet starter ukontrollert.



Figur C

- 1 Frigjøringsknapp PÅ/AV-bryter
- 2 PÅ/AV-bryter

For å bruke apparatet må du først trykke på frigjøringsknappen og så på PÅ/AV-bryteren.

Symboler på apparatet

	Generelle varselstegn
	Les bruksanvisningen og alle sikkerhetsanvisningene før du tar i bruk produktet.
	Bruk egnet øyevern under arbeidet med apparatet.
	Bruk egnet hørselsvern under arbeidet med apparatet.
	Fare for personskader. Ikke bærer de skarpe skjæreverktøyene.
	Bruk sklisikre og slitesterke hansker ved arbeid med apparatet.
 	Fare på grunn av gjenstander som slynges ut. Hold tilskuere, særlig barn og kjæledyr, minst 15 m unna arbeidsområdet.
	Ikke utsett apparatet for regn eller fuktige omgivelser.

	Fare, skjæreverktøyet fortsetter å gå en stund etter at motoren er slått av.
	Det garanterte lydtryknivået angitt på etiketten er på 89 dB.

Beskrivelse av apparatet

I denne bruksanvisningen beskrives maksimalt utstyr. Alt etter modell kan det være ulike leveringsomfang (se emballasjen).

Bilde, se grafikkisider

Figur A

- 1 Knivbeskyttelse buskkniv
- 2 Skjærekniv buskkniv
- 3 Knivbeskyttelse gresstrimmer
- 4 Skjærekniv gresstrimmer
- 5 Frigjøringsknapp PÅ/AV-bryter
- 6 Håndtak
- 7 Låseknapp batteri
- 8 PÅ/AV-bryter
- 9 Sperreknapp skjærekniv
- 10 Feste for skjærekniv
- 11 *Lader
- 12 *Batteripakke

* ekstrautstyr

Batteripakke

Apparatet kan drives med en 18V Kärcher Battery Power batteripakke.

Montering

Montere skjærekniv

⚠ **FORSIKTIG**

*Fare for personskader på grunn av skarpe kniver
Bruk vernebriller og vernehansker ved alt arbeid på apparatet.*

Figur D

1. Montere skjærekniv.
 - a Løsne sperreknappen til skjærekniven.
 - b Ta av sperreknappen til skjærekniven.
 - c Sett skjærekniven til gress-/busktrimmeren på festet til skjærekniven.
 - d Sett på sperreknappen til skjærekniven.
 - e Skru fast sperreknappen til skjærekniven.

Montere knivbeskyttelse

⚠ **FORSIKTIG**

*Fare for personskader på grunn av skarpe kniver
Bruk vernebriller og vernehansker ved alt arbeid på apparatet.*

Figur B

1. Skyv knivbeskyttelsen over kniven.

Montere batteripakke

1. Skyv batteriet inn i holderen på apparatet.
Figur E

Betjening

Trimme gresset med gresstrimmeren

⚠ **FORSIKTIG**

Fare for personskader på grunn av skarpe kniver
Bruk vernebriller og vernehansker ved alt arbeid på apparatet.

⚠ **FORSIKTIG**

Hindringer i klippeområdet

Fare for personskader og materielle skader
Før klippearbeidene begynner, må arbeidsområdet kontrolleres for objekter som kan bli slynget bort, eksempelvis ståltråd, steiner, tråder eller glass.

1. Fjern knivbeskyttelsen.
2. Slå på apparatet.
Figur F
 - a Trykk på låseknappen.
 - b Trykk på PÅ/AV-spaken.Apparatet starter.
3. Før skjæreknivene parallelt med bakken.
Figur G

Trimme hekker/busker med busktrimmeren

⚠ **FORSIKTIG**

Fare for personskader på grunn av skarpe kniver
Bruk vernebriller og vernehansker ved alt arbeid på apparatet.

⚠ **FORSIKTIG**

Hindringer i klippeområdet

Fare for personskader og materielle skader
Før klippearbeidene begynner, må arbeidsområdet kontrolleres for objekter som kan bli slynget bort, eksempelvis ståltråd, steiner, tråder eller glass.

1. Slå på apparatet.
Figur F
 - a Trykk på låseknappen.
 - b Trykk på PÅ/AV-spaken.Apparatet starter.
2. Før skjæreknivene parallelt med hekken.
Figur H

Skifte skjærekniv

1. Ta ut batteripakken, se kapittel *Fjerne batteripakken*.
2. Skyv knivbeskyttelsen over skjæreknivene.
Figur B
3. Skift ut skjæreknivene.
Figur I
 - a Løsne sperreknappen til skjæreknivene.
 - b Ta av sperreknappen.
 - c Fjern skjæreknivene til gress-/busktrimmeren.
 - d Sett skjæreknivene til gress-/busktrimmeren på festet til skjæreknivene.
 - e Sett på sperreknappen til skjæreknivene.
 - f Skru fast sperreknappen til skjæreknivene.

Fjerne batteripakken

Merknad

Ved lengre avbrudd i arbeidet skal batteripakken tas ut av apparatet, og apparatet må sikres mot uautorisert bruk.

1. Trekk knappen opplåsing batteripakke i retning av batteripakken.

2. Trykk på låseknappen for batteripakken for å låse opp batteripakken.

3. Ta batteripakken ut av apparatet.
Figur J

Avslutte bruken

1. Ta batteriet ut av apparatet (se kapittel *Fjerne batteripakken*).
2. Rengjør apparatet (se kapitlet *Rengjøring av apparatet*).

Transport

⚠ **FORSIKTIG**

Fare for personskader og materielle skader
Ta hensyn til maskinenes vekt under transport.

1. Ta ut batteripakken, se kapittel *Fjerne batteripakken*.
2. Skyv knivbeskyttelsen over skjæreknivene.
Figur B
3. Ta av skjæreknivene.
Figur K
 - a Løsne sperreknappen til skjæreknivene.
 - b Ta av sperreknappen til skjæreknivene.
 - c Ta av skjæreknivene.
 - d Sett på sperreknappen til skjæreknivene.
 - e Skru fast sperreknappen til skjæreknivene.
4. Ved transport i kjøretøy må apparatet sikres mot å skli og velte.

Lagring

⚠ **FORSIKTIG**

Ved ignorering av vekten

Fare for personskader og materielle skader
Ta hensyn til apparatets vekt ved lagring.

1. Rengjør apparatet, se kapittel *Rengjøring av apparatet*.
2. Monter knivbeskyttelsen.
Figur B
3. Oppbevar apparatet på et tørt sted med god lufting. Hold apparatet unna korroderende stoffer som hagekjemikalier og veisalt. Apparatet skal ikke lagres utendørs.

Stell og vedlikehold

Rengjøring av apparatet

⚠ **ADVARSEL**

Personskader dersom skjæreknivene starter ukontrollert

Slå av apparatet.

Ta batteripakken ut av apparatet.

Sett på knivbeskyttelsen.

⚠ **FORSIKTIG**

Fare for personskader på grunn av skarpe kniver

Bruk vernebriller og vernehansker ved alt arbeid på apparatet.

OBS

Feil rengjøring

Skade på apparatet

Rengjør apparatet med en fuktig klut.

Ikke bruk noen rengjøringsmidler som inneholder løsningsmidler.

Dypp aldri apparatet ned i vann.

Ikke rengjør apparatet med slange- eller høytrykksvannstråle.

Figur L

1. Bruk en håndkost og fjern rester av klippet gress fra skjærekniv.
2. Ved behov kan apparatdeler rengjøres med en fuktig klut.
3. Batteriholderen og de elektriske kontaktene skal rengjøres jevnlig for smuss og fremmedlegemer.
4. Monter knivbeskyttelsen.

Olje knivbladene

For å beholde knivkvaliteten bør knivbladene oljes etter hver bruk.

Merknad

Du får et svært godt resultat hvis du bruker en tyntflytende maskinolje eller sprayolje.

Figur M

1. Legg apparatet ned på et jevnt underlag.
2. Påfør olje på oversiden av knivbladene.

Bistand ved feil

Feil har oftest enkle årsaker som du selv kan utbedre ved hjelp av følgende oversikt. I tvilstilfeller, eller ved driftsforstyrrelser som ikke er nevnt her, kan du kontakte vår autoriserte kundeservice.

Batteripakkens kapasitet forringes ved tiltagende alder, også ved god pleie. Batteripakken vil derfor ikke oppnå full driftstid selv om den er helt oppladet. Dette er ikke en feil.

Feil	Årsak	Utbedring
Apparatet starter ikke	Batteriet er ikke satt riktig inn.	● Skyv batteriet inn i holderen til det klikker på plass.
	Batteriet er tomt.	● Lad opp batteriet.
	Batteriet er defekt.	● Skift ut batteriet.
Apparatet stopper under drift	Motoren er overopphetet	● Avbryt arbeidet og la motoren avkjøles.
	Batteriet er overopphetet	● Avbryt arbeidet og vent til batteritemperaturen er i normalområdet.

Garanti

Vår ansvarlige salgsorganisasjon for det enkelte land har utgitt garantibetingelsene som gjelder i det aktuelle landet. Eventuelle feil på apparatet repareres gratis i garantitiden dersom disse kan føres tilbake til material- eller produksjonsfeil. Ved behov for garanti-reparasjoner, vennligst henvend deg med kjøpskvitteringen til din forhandler eller nærmeste autoriserte kundeservice. (Se adresse på baksiden)

Tekniske data

GSH 18-20		
Effektspesifikasjoner apparat		
Nominell spenning	V	18
Tomgangsturtall	/min	1050 +/- 10 %
Snittbredde gresskniv	mm	120
Snittbredde buskkniv	mm	200
Tannavstand buskkniv	mm	17,24
Gresstrimmer: Registrerte verdier iht. EN 50636-2-94		
Hånd-arm-vibrasjonsverdi	m/s ²	0,2
Usikkerhet K	m/s ²	1,5
Lydtrykknivå L _{PA}	dB(A)	78,4
Usikkerhet K _{PA}	dB(A)	2,5
Lydeffektnivå L _{WA} + usikkerhet K _{WA}	dB(A)	89
Busktrimmer: Registrerte verdier iht. NEK EN 60745-1 og NEK EN 60745-2-15		
Hånd-arm-vibrasjonsverdi	m/s ²	0,1
Usikkerhet K	m/s ²	1,5
Lydtrykknivå L _{PA}	dB(A)	75,1
Usikkerhet K _{PA}	dB(A)	2,5

GSH 18-20

Lydeffektnivå L _{WA} + usikkerhet K _{WA}	dB(A)	89
--	-------	----

Mål og vekt

Vekt med gresstrimmer (uten batteripakke)	kg	1,2
---	----	-----

Vekt busktrimmer (uten batteripakke)	kg	1,4
--------------------------------------	----	-----

Lengde x bredde x høyde (med gresstrimmer)	mm	380 x 174 x 120
--	----	-----------------

Lengde x bredde x høyde (med busktrimmer)	mm	582 x 174 x 94
---	----	----------------

Med forbehold om tekniske endringer.

Vibrasjonsverdi

△ ADVARSEL

Den angitte vibrasjonsverdien ble målt med en standard testmetode og kan brukes til sammenligning av apparatene.

Den angitte vibrasjonsverdien kan brukes i en foreløpig evaluering av belastningen.

Avhengig av typen og måten apparatet brukes på, kan vibrasjonsutslippet under bruk av apparatet avvike fra den angitte totalverdien.

Foreta nødvendige tiltak for å beskytte deg selv, på grunnlag av hvor stor belastningen vurderes å være under de faktiske bruksbetingelsene. Ta hensyn til alle delene av driftsnyklusen – dvs. i tillegg til brukstiden, også den tiden hvor apparatet er slått av og ikke i drift.

EU-samsvarserklæring

Vi erklærer herved at maskinen beskrevet nedenfor på grunn av design og konstruksjon, samt i versjonen som vi har markedsført, oppfyller de relevante grunnleggende helse- og sikkerhetskravene i EU-direktivene.

Endringer på maskinen uten avtale med oss, gjør at denne erklæringen blir ugyldig.

Produkt: Batteridrevet gress- og busktrimmer

Type: GSH 18-20 Battery

Gjeldende EU-direktiver

2006/42/EF (+2009/127/EF)

2014/30/EU

2000/14/EG (+2005/88/EG)

2011/65/EU

Anvendte harmoniserte standarder

EN 55014-1: 2017

EN 55014-2: 2015

EN 60745-1:2009+A11:2010

EN 60745-2-15:2009+A1:2010

EN 60335-1:2012+A11:2014+A13:2017

EN50636-2-94:2014

EN 50581: 2012

Anvendte samsvarsvurderingsprosesser

2000/14/EF og endret via 2005/88/EF: Vedlegg V (bare med busktrimmer)

Lydeffektivnivå dB(A)

Målt:86,1

Garantert:89

Undertegnede handler på vegne av og med fullmakt fra ledelsen.



H. Jenner

Chairman of the Board of Management



S. Reiser

Director Regulatory Affairs & Certification

Dokumentasjonsfullmektig:

S. Reiser

Alfred Kärcher SE & Co. KG

Alfred-Kärcher-Str. 28 - 40

71364 Winnenden (Germany)

Tlf.: +49 7195 14-0

Faks: +49 7195 14-2212

Winnenden, 2018/09/01

Innehåll

Sikkerhetsanvisningar.....	68
Åndamålsenlig anvendning.....	71
Miljøskydd.....	71
Tillbehør og reservedelar.....	71
Leveransens omfang.....	71
Sikkerhetsanordninger.....	71
Symboler på maskinen.....	71
Beskrivelse av maskinen.....	72
Batteripaket.....	72
Montering.....	72
Manøvrering.....	72
Transport.....	73
Förvaring.....	73
Skötsel och underhåll.....	73
Hjelp vid störningar.....	73
Garanti.....	74
Tekniska data.....	74
EU-försäkringen om överensstämmelse.....	74

Sikkerhetsanvisningar



Läs igenom den här säkerhetsinformationen och den här bruksanvisningen innan du använder maskinen for första gången. Följ alla anvisningar. Spara originalbruksanvisningen for senare bruk eller for nästa ägare.

Riskenivåer

⚠ FARA

- Varnar om en omedelbart överhängande fara som kan leda till svåra personskador eller dödsfall.

⚠ VARNING

- Varnar om en möjligen farlig situation som kan leda till svåra personskador eller dödsfall.

⚠ FÖRSIKTIGHET

- Varnar om en möjligen farlig situation som kan leda till lättare personskador.

OBSERVERA

- Varnar om en möjligen farlig situation som kan leda till materiella skador.

Allmän säkerhetsinformation för elverktyg

⚠ VARNING

- Läs igenom all säkerhetsinformation och alla anvisningar.

Om säkerhetsinformationen och anvisningarna inte följs föreligger risk for elstötar och/eller allvarliga skador. Spara all säkerhetsinformation och alla anvisningar for framtida bruk.

Begreppet "elverktyg" i denna säkerhetsinformation avser nätdrivna elverktyg (med nätkabel) och batteridrivna elverktyg (utan kabel).

1 Säkerhet på arbetsplatsen

- a Håll arbetsplatsen ren och välupplyst. Om arbetsplatsen är stökig eller dåligt upplyst kan det leda till olyckor.
- b Använd inte elverktyget i explosionsfarlig omgivning med brännbara vätskor, gaser eller damm. Elverktygen alstrar gnistor som kan antända dammet eller gaserna.
- c Håll barn och obehöriga personer på betryggande avstånd när du arbetar med elverktyg.

get. Om du distraheras kan du förlora kontrollen över elverkytet.

2. Elsäkerhet

- Elverkytets stickkontakt måste passa till vägguttaget. Stickkontakten får absolut inte förändras. Använd inte adapterkontakter tillsammans med skyddsjordade elverktyg.** *Oförändrade stickkontakter och passande vägguttag minskar risken för elstötar.*
- Undvik kroppskontakt med jordade ytor som t.ex. rör, värmeelement, spisar och kylskåp. Risken för elstötar är större om din kropp är jordad.**
- Skydda elverkytet mot regn och fukt. Tränger vatten in i ett elverktyg ökar risken för elstötar.**
- Missbruka inte nätsladden och använd den inte för att bära eller hänga upp elverkytet och inte heller för att dra ut stickkontakten ur vägguttaget. Håll nätsladden på avstånd från värme, olja, vassa kanter och rörliga maskindelar. Skadade eller tilltrasslade ledningar ökar risken för elstötar.**
- När du arbetar med ett elverktyg utomhus får endast förlängningskablar som är avsedda för utomhusbruk användas. Genom att använda en lämplig förlängningskabel för utomhusbruk minskar du risken för elstötar.**
- Om det är alldeles nödvändigt att använda verktyget i en fuktig miljö måste du använda en jordfelsbrytare. Jordfelsbrytare minskar risken för elstötar.**

3. Personssäkerhet

- Var uppmärksam, tänk på vad du gör och använd sunt förnuft när du arbetar med ett elverktyg. Använd aldrig elverktyg om du är trött eller är påverkad av droger, alkohol eller mediciner. Tillfällig ouppmärksamhet medan elverkytet används kan allra allvarliga skador.**
- Bär alltid personlig skyddsutrustning och skyddsglasögon. Genom att använda personlig skyddsutrustning som t.ex. dammskyddsmask, halkfria säkerhetsskor, skyddshjälm eller hörselskydd, beroende på vilket elverktyg du använder och till vad, minskar du risken för kroppsskada.**
- Undvik oavsiktlig igångsättning. Se till att elverkytet är fränkopplat innan du ansluter det till strömförsörjningen och/eller batteriet, tar upp det eller bär det. Om du bär elverkytet med fingret på strömbrytaren eller ansluter ett tillkopplat verktyg till strömförsörjningen kan en olycka inträffa.**
- Ta bort alla inställningsverktyg och skruvnycklar innan du kopplar in elverkytet. Ett verktyg eller en nyckel i en roterande komponent kan leda till personskador.**
- Undvik onormal kroppshållning. Se till att du står stadigt och håller balansen. På så sätt kan du lättare kontrollera elverkytet i oväntade situationer.**
- Bär lämplig klädsel. Bär inga löst sittande kläder eller smycken. Håll kläder och handskar på avstånd från rörliga delar. Löst sittande kläder, handskar, smycken eller långt hår kan slitas fast av rörliga delar.**
- När du använder elverktyg med anordningar för uppsugning och uppsamling av damm måste du kontrollera att dessa anordningar är rätt monterade och används korrekt. Använd**

dammsugning för att minska risken för faror som orsakas av damm.

4. Användning och hantering av elverktyg

- Överbelasta inte verktyget. Använd elverktyg som är avsedda för det aktuella arbetet. Med ett lämpligt elverktyg kan du arbeta bättre och säkrare inom angivet effektområde.**
 - Använd aldrig elverktyg om strömbrytaren är defekt. Ett elverktyg som inte kan kopplas in eller ur är farligt och måste repareras.**
 - Dra ut stickkontakten ur uttaget och/eller ta ut batteriet innan du gör inställningar på verktyget, byter tillbehör eller lägger ifrån dig verktyget. Denna skyddsåtgärd förhindrar att du eller någon annan råkar sätta igång elverkytet av misstag.**
 - Förvara elverkytet oåtkomligt för barn. Verktyget får inte användas av personer som saknar vana eller som inte har läst dessa anvisningar. Elverkytet är farligt om det används av oerfarna personer.**
 - Hantera elverkytet med omsorg. Kontrollera att rörliga komponenter fungerar felfritt och inte kärvar och att komponenter inte har brustit eller skadats så att elverkytets funktion påverkas negativt. Se till att skadade delar repareras innan verktyget används igen. Många olyckor orsakas av dåligt skötta elverktyg.**
 - Håll skärverktygen vassa och rena. Omsorgsfullt skötta skärverktyg med vassa egg kommer inte så lätt i kläm och är lättare att styra.**
 - Använd elverktyg, tillbehör, insatsverktyg osv. enligt dessa anvisningar. Ta hänsyn till arbetsvillkoren och arbetsmomenten. Om elverkytet används på icke ändamålsenligt sätt kan farliga situationer uppstå.**
- ## 5. Användning och skötsel av batteripaket
- Ladda batteripaketet endast med laddare som godkänts av tillverkaren. Laddare som inte lämpar sig för batteripaketet kan orsaka brand.**
 - Använd maskinen endast med ett lämpligt batteripaket. Användning av ett andra batteripaket kan orsaka personskador eller bränder.**
 - Håll batteripaketet borta från metalliska föremål som häftklamar, mynt, nycklar, spikar, skruvar eller andra små metalliska föremål när du inte använder det, då dessa kan orsaka kortslutning. En kortslutning kan orsaka brand eller en explosion.**
 - I vissa fall kan det rinna ut vätska ur batteripaketet. Undvik kontakt med vätskan. Om du får vätska på dig måste du spola bort den noggrant med vatten. Uppsök genast läkare om vätska hamnar i ögonen. Batterivätska kan orsaka utslag och brännskador på huden.**
- ## 6. Service
- Låt endast kvalificerad fackpersonal reparera elverkytet och endast med originalreservdelar. På så sätt garanteras att elverkytets säkerhet upprätthålls.**

Säker användning av den batteridrivna gräs- och häcksaxen

⚠ FARA • Svåra skador kan uppstå om föremål slungas iväg av kniven eller om metalltrådar eller snören fastnar i klippssystemet. Undersök arbetsområdet nog innan du använder maskinen och leta efter före-

mål som stenar, pinnar, metallföremål, metalltrådar, hundben eller leksaker och avlägsna dem.

⚠ VARNING • Maskinen får inte användas av personer med nedsatt fysisk, sensorisk eller mental förmåga eller med begränsad kunskap och erfarenhet.

• Se till att barn och andra personer befinner sig på avstånd från arbetsområdet medan du använder maskinen. • Använd aldrig maskinen om AV/PÅ-knappen på handtaget inte stänger av och på maskinen som den ska. • Risk för personskador: Skärverktygen fortsätter att rotera efter att motorn har stängts av. • Allvarliga personskador och maskinskador. Se till att skärverktyget monterats korrekt och är ordentligt fäst innan maskinen används. • Använd inte maskinen om det finns risk för att blixten slår ner. • Använd inte en maskin som är ofullständig eller har modifieringar som inte är godkända. • Använd aldrig maskinen med skadade eller utan monterade skyddsanordningar. • Stäng av maskinen vid störningar eller olyckor och ta bort batteripaketet. Maskinen får inte användas igen förrän den har kontrollerats av en auktoriserad servicetekniker.

⚠ FÖRSIKTIGHET • Lär dig hur manövreringselementen fungerar och hur man använder maskinen på rätt sätt. • Risk för personskador om löst sittande klädsel, hår eller smycken fastnar i maskinens rörliga delar. Håll kläder och smycken borta från maskinens rörliga delar. Ha långt hår knutet så att det inte hänger ned i maskinen. • Ökad olycksrisk vid dåliga väderförhållanden. Använd maskinen endast om arbetet är garanterat säkert. • Buller från maskinen göra att du inte hör allt. Se därför upp för möjliga risker i närheten och i arbetsområdet. • Risk för skador. Använd alltid skyddsglasögon, fasta skor och lämplig klädsel när maskinen används.

OBSERVERA • Den som använder maskinen bär ansvaret för olyckor som sker med andra personer eller deras egendom.

Säkerhetsinformation för häcksaxar

- Håll alla kroppsdelar borta från sägkedjan. Försök inte att avlägsna skärgods eller hålla fast material som ska skäras medan kniven rör sig. Vänta tills maskinen är avstängd innan du avlägsnar inklämt skärgods. Tillfällig uppmärksamhet medan häcksaxen används kan vålla allvarliga skador.
- Bär häcksaxen i handtaget när kniven har stannat. Sätt alltid på skyddsfodralet när häcksaxen transporteras eller förvaras. Försiktig hantering av maskinen minskar risken för skärskadorna.
- Håll elverktiget endast i de isolerade handtagen, eftersom skärkniven kan komma i kontakt med dolda elledningar. Om skärkniven kommer i kontakt med en elledning kan metalliska maskindelar bli strömförande och ge upphov till elstöt.
- Håll dig på från ledningar och kablar i arbetsområdet under drift. Under drift kan skärkniven slita tag i och skära sönder ledningar och kablar.

Ytterligare säkerhetsinformation

⚠ VARNING • Apparaten får inte användas av barn eller personer med nedsatt fysisk, sensorisk eller mental förmåga, eller personer som inte har kunskap om dessa anvisningar. Det kan finnas lokala föreskrifter som höjer den lägsta tillåtna åldern för användaren. • Håll händer och fötter borta från skärarbetsytan när du startar motorn. • Byt ut utslitna eller skadade delar inn-

an du använder maskinen. • Undvik oavsiktlig tillkoppling. Kontrollera att på/av-brytaren är i av-läge innan du ansluter batteripaketet och innan du lyfter eller bär maskinen. • Använd maskinen endast vid dagsljus eller konstgjord belysning. • Spring inte när du arbetar med maskinen, utan gå i vanlig takt. Se till att arbeta stadigt och säkert och håll balansen, särskilt i sluttningar. • Kontrollera att rörliga komponenter fungerar felfritt och inte är blockerade samt att inga komponenter har brutit eller skadats. Om maskinen är skadad låter du reparera den innan du använder den. • Bruka aldrig våld när du använder maskinen. • Stäng av motorn, ta ut batteripaketet och kontrollera att alla rörliga delar har stannat helt:

- Innan du gör inställningar.
- Innan du lämnar maskinen obebod.
- Innan du kontrollerar, rengör eller underhåller maskinen.
- Innan du avlägsnar en blockering.
- Innan du byter tillbehör.
- När du har kört på något främmande föremål. Kontrollera först om maskinen fått några skador och reparera dessa innan du startar maskinen igen.
- Om maskinen vibrerar på ett onormalt sätt. Kontrollera först om maskinen fått några skador och reparera dessa innan du startar maskinen igen.
- Stäng av motorn när du avbryter klippningen eller går från en plats till en annan.

⚠ FÖRSIKTIGHET • Risk för personskador om löst sittande klädsel, hår eller smycken fastnar i maskinens rörliga delar. Håll kläder och smycken borta från maskinens rörliga delar. Ha långt hår knutet så att det inte hänger ned i maskinen. • Maskinen får bara repareras av en auktoriserad kundservice. • Använd grova långbyxor, fasta skor och handskar med bra passform när du arbetar med maskinen. Arbeta aldrig barfota. Använd inte smycken, sandaler eller kortbyxor.

Säkert underhåll och skötsel

⚠ VARNING • Stäng av motorn, ta ut batteripaketet och kontrollera att alla rörliga delar har stannat helt:

- Innan du rengör eller underhåll maskinen.
- Byter tillbehör.
- Använd en hård borste efter varje användning för att avlägsna smuts från skärverktygen och applicera en lämplig olja som rostskydd innan du sätter dit knivskyddet igen. Tillverkaren rekommenderar att du använder en sprayolja som rostskydd. Fråga kundtjänst om en lämplig spray. Du kan smörja in skärverktygen på det beskrivna sättet före varje användning. • Håll alltid skärverktygen vassa och rena. Vassa skärverktyg är lättare att manövrera och blockeras inte lika lätt. • Kontrollera att luftningshålen är fria från avlagringar. • Risk för personskador på grund av vassa skärverktyg. Var särskilt försiktig när du tar bort eller sätter dit knivskydd, rengör och smörjer in maskinen.

⚠ FÖRSIKTIGHET • Risk för personskador på vassa skärverktyg. Bär glidsäkra och slitstarka skyddshandskar när du använder skärverktyget. • Risk för personskador på grund av friliggande knivar. Sätt dit knivskyddet om du inte använder maskinen, även under korta arbetspauser. • Se till att handtagen är torra, rena och fria från olja och smörjmedel. • Använd endast tillbehör och reservdelar som har godkänts av tillverkaren. Originaltillbehör och originalreservdelar garanterar en säker och störningsfri drift av maskinen.

OBSERVERA • Rengör produkten efter varje användning med en mjuk, torr trasa. • Använd inte lösningsmedel för att rengöra plastdelar, eftersom de angriper materialet på maskinen. Ta bort smuts som damm, olja och smörjmedel med en ren trasa.

Hänvisning • Service- och underhållsarbeten får endast utföras av fackpersonal med lämplig utbildning. Vi rekommenderar att du skickar produkten till ett auktoriserat servicecenter för reparation.

Säker transport och förvaring

⚠ FÖRSIKTIGHET • Undvik olyckor och skador genom att sätta dit knivskyddet och ta ut batteriet varje gång maskinen transporteras eller lagras. • Risk för personskador och skador på maskinen. Skydda maskinen mot rörelser och fall under transport.

OBSERVERA • Avlägsna alla främmande föremål från maskinen innan du transporterar eller förvarar den. • Förvara maskinen på en torr och välventilerad plats som barn inte kan komma åt. Håll maskinen borta från korroderande ämnen som trädgårdskemikalier. • Förvara inte maskinen utomhus.

Kvarstående risker

⚠ VARNING

- Även om maskinen används enligt föreskrifterna, kvarstår ändå vissa risker. Följande faror kan uppkomma när man använder maskinen:
- Risk för skador vid kontakt med skärverktygen. Håll skärverktygen borta från kroppen och lägre än höfthöjd. Använd knivskyddet när verktygen inte används.
- Vibrationer kan orsaka skador. Använd rätt verktyg för varje arbete, använd de avsedda handtagen och begränsa arbetstiden och exponeringstiden.
- Buller kan leda till hörselskador. Använd alltid hörselskydd och begränsa exponeringen.

Riskreducering

⚠ FÖRSIKTIGHET

- Längre användning av verktyget kan leda till vibrationsbaserade cirkulationsstörningar i händerna. En allmängiltig tidslängd för användningen kan inte fastläggas eftersom denna påverkas av många faktorer:
- Personliga anlag för dålig cirkulation (ofta kalla eller domnade fingrar)
- Låg omgivningstemperatur. Bär varma handskar för att skydda händerna.
- Kvävd cirkulation på grund av hårt grepp.
- Drift utan pauser är skadligare än drift med inlagda pauser.

Vid regelbunden och oavbruten användning av verktyget samt vid upprepade symptom som domnande och kalla fingrar bör du kontakta läkare.

Ändamålsenlig användning

- Den batteridrivna gräs- och häcksaxen är endast avsedd för privat bruk.
- Den batteridrivna gräs- och häcksaxen är avsedd för arbeten utomhus på en väl ventilerad plats.
- Grässaxen används för att trimma gräs.
- Häcksaxen används för att trimma buskar, häckar och buskage.

All annan användning är förbjuden.

Miljöskydd



Förpackningsmaterialen kan återvinnas. Avfallshandera förpackningar på ett miljövänligt sätt.



Elektriska och elektroniska maskiner innehåller ofta värdefulla återvinningsbara material och komponenter såsom engångsbatterier, uppladdningsbara batterier och olja, som vid felaktig användning eller felaktig avfallshantering kan utgöra en potentiell risk för människors hälsa och för miljön. Dessa komponenter är dock nödvändiga för att maskinen ska kunna arbeta korrekt. Maskiner som märkts med denna symbol får inte kastas i hushållssoporna.

Information om ämnen (REACH)

Aktuell information om ämnen finns på: www.kaercher.com/REACH

Tillbehör och reservdelar

Använd endast originaltillbehör och originalreservdelar, så att en säker och störningsfri drift av maskinen är garanterad.

Information om tillbehör och reservdelar finns på www.kaercher.com.

Leveransens omfattning

Maskinens leveransomfattning är avbildad på förpackningen. Kontrollera att innehållet i leveransen är fullständigt. Kontakta din försäljare om något tillbehör saknas eller om det finns transportskador.

Säkerhetsanordningar

⚠ FÖRSIKTIGHET

Säkerhetsanordningar som saknas eller har ändrats
Säkerhetsanordningarna är till för att skydda dig.
Ändra eller förbikoppla aldrig säkerhetsanordningar.

Knivskydd

Bild B

Knivskyddet är en viktig del av gräs- och häcksaxens säkerhetsanordningar. Skadade knivskydd får inte användas och måste genast bytas ut.

Frigöringsknapp

Frigöringsknappen blockerar maskinens strömbrytare och förhindrar att maskinen plötsligt startar.







Bild C

- ① Frigöringsknapp strömbrytare
- ② Strömbrytare

Tryck först på frigöringsknappen och sedan på strömbrytaren för att starta maskinen.

Symboler på maskinen

	Allmän varningssymbol
	Läs bruksanvisningen och all säkerhetsinformation före idrifttagning.
	Använd ögonskydd när du arbetar med maskinen.

	Använd hörselskydd när du arbetar med maskinen.
	Risk för personskador. Rör inte visa vassa skärverktyg.
	Använd glidsäkra och slitstarka handskar när du arbetar med maskinen.
	Risk på grund av föremål som slungas iväg. Se till att åskådare, särskilt barn och husdjur, håller sig på ett avstånd om minst 15 m från arbetsområdet.
	Utsätt inte maskinen för regn eller väta.
	Risk för att skärverktyget fortsätter att gå när motorn stängts av.
	Den garanterade ljudtrycksnivån på etiketten är 89 dB.

Beskrivning av maskinen

I den här bruksanvisningen beskrivs den maximala utrustningen. Leveransens omfattning varierar beroende på modell (se förpackning).

Bild, se grafiksidor

Bild A

- ① Häcksaxens knivskydd
- ② Häcksaxens kniv
- ③ Grässaxens knivskydd
- ④ Grässaxens kniv
- ⑤ Frigöringsknapp strömbrytare
- ⑥ Handtag
- ⑦ Batteripaketets frigöringsknapp
- ⑧ Strömbrytare
- ⑨ Fästknapp för kniv
- ⑩ Knivens fäste
- ⑪ *Laddare
- ⑫ *Batteripaket

* Tillval

Batteripaket

Apparaten kan drivas med ett 18V Kärcher Battery Power atteripaket.

Montering

Montera kniven

⚠ FÖRSIKTIGHET

Risk för personskador på grund av vassa knivar
Använd skyddsglasögon och skyddshandskar vid alla arbeten på maskinen.

Bild D

1. Montera kniven.
 - a Lossa knivens fästknapp.
 - b Ta av knivens fästknapp.
 - c Placera gräs- eller häcksaxens kniv på fästet.
 - d Sätt på knivens fästknapp.
 - e Vrid fast knivens fästknapp.

Montera knivskyddet

⚠ FÖRSIKTIGHET

Risk för personskador på grund av vassa knivar
Använd skyddsglasögon och skyddshandskar vid alla arbeten på maskinen.

Bild B

1. Trä på knivskyddet på kniven.

Montera batteripaketet

1. Skjut i batteripaketet i maskinens fäste.

Bild E

Manövrering

Trimma gräs med grässaxen

⚠ FÖRSIKTIGHET

Risk för personskador på grund av vassa knivar
Använd skyddsglasögon och skyddshandskar vid alla arbeten på maskinen.

⚠ FÖRSIKTIGHET

Hinder i klippområdet

Risk för personskador och materiella skador

Innan klipparbeten påbörjas måste arbetsområdet kontrolleras avseende föremål som kan slungas iväg, t.ex. stängsel, stenar, trädar eller glas.

1. Ta bort knivskyddet.
2. Starta maskinen.

Bild F

- a Tryck på frigöringsknappen.
 - b Tryck på strömbrytaren.
- Maskinen startar.

3. Håll kniven parallellt mot marken.

Bild G

Trimma häckar/busbage med häcksaxen

⚠ FÖRSIKTIGHET

Risk för personskador på grund av vassa knivar
Använd skyddsglasögon och skyddshandskar vid alla arbeten på maskinen.

⚠ FÖRSIKTIGHET

Hinder i klippområdet

Risk för personskador och materiella skador

Innan klipparbeten påbörjas måste arbetsområdet kontrolleras avseende föremål som kan slungas iväg, t.ex. stängsel, stenar, trädar eller glas.

1. Starta maskinen.

Bild F

- a Tryck på frigöringsknappen.
 - b Tryck på strömbrytaren.
- Maskinen startar.

2. Håll kniven parallellt mot häcken.

Bild H

Byt kniv

1. Ta bort batteripaketet, se kapitlet *Ta ut batteripaketet*.
2. Trä på knivskyddet på kniven.
Bild B
3. Byt kniven.
Bild I
 - a Lossa knivens fästknapp.
 - b Ta av knivens fästknapp.
 - c Ta av gräs- eller häcksaxens kniv.
 - d Placera gräs- eller häcksaxens kniv på fästet.
 - e Sätt på knivens fästknapp.
 - f Vrid fast knivens fästknapp.

Ta ut batteripaketet

Hänvisning

Vid längre arbetsuppehåll måste batteripaketet tas ut ur maskinen och skyddas mot obehörig användning.

1. Dra i batteripaketets frigöringsknapp i riktning mot batteripaketet.
2. Tryck på batteripaketets frigöringsknapp för att låsa upp batteripaketet.
3. Ta ut batteripaketet ur apparaten.
Bild J

Avsluta driften

1. Ta ut batteripaketet ur apparaten (se kapitel *Ta ut batteripaketet*).
2. Rengör maskinen (se kapitel *Rengöring av maskinen*).

Transport

⚠ FÖRSIKTIGHET

Risk för personskador och materialskador

Ta hänsyn till maskinens vikt vid transport.

1. Ta bort batteripaketet, se kapitlet *Ta ut batteripaketet*.
2. Trä på knivskyddet på kniven.
Bild B
3. Ta av kniven.
Bild K
 - a Lossa knivens fästknapp.
 - b Ta av knivens fästknapp.
 - c Ta av kniven.
 - d Sätt på knivens fästknapp.
 - e Vrid fast knivens fästknapp.
4. Vid transport i fordon ska maskinen säkras så att den inte kan halka och välta.

Förvaring

⚠ FÖRSIKTIGHET

Bristande hänsyn till vikt

Risk för personskador och materialskador

Ta hänsyn till maskinens vikt vid förvaring.

1. Rengör maskinen, se kapitlet *Rengöring av maskinen*.
2. Montera knivskyddet.
Bild B
3. Förvara maskinen på en torr och välventilerad plats. Se till att maskinen inte kommer i kontakt med korrosiva ämnen som trädgårdskemikalier och tösalt. Förvara inte maskinen utomhus.

Skötsel och underhåll

Rengöring av maskinen

⚠ VARNING

Risk för skador om kniven plötsligt startar

Stäng av maskinen.

Ta ut batteripaketet ur maskinen.

Sätt på knivskyddet.

⚠ FÖRSIKTIGHET

Risk för personskador på grund av vassa knivar

Använd skyddsglasögon och skyddshandskar vid alla arbeten på maskinen.

OBSERVERA

Felaktig rengöring

Skador på maskinen

Torka av maskinen med en fuktig trasa.

Använd inte lösningsmedelhaltiga rengöringsmedel.

Sänk aldrig ner maskinen i vatten.

Rengör inte apparaten med slang- eller högtrycksvattenstråle.

Bild L

1. Ta bort gräs-/lövresten från kniven med en borste.
2. Rengör maskindelarna efter behov med en fuktiga trasa.
3. Avlägsna smuts och främmande partiklar från batterifästet och de elektriska kontaktarna med jämna mellanrum.
4. Montera knivskyddet

Insmörjning av knivbladen

För att upprätthålla knivkvaliteten måste knivbladen smörjas efter varje användning.

Hänvisning

Du får ett mycket gott resultat om du använder tunnflytande maskinolja eller sprayolja.

Bild M

1. Lägg maskinen på ett jämnt underlag.
2. Applicera oljan på ovansidan av knivbladen.

Hjälp vid störningar

Störningar har ofta enkla orsaker, som du kan åtgärda på egen hand med hjälp av översikten nedan. I tveksamma fall eller vid störningar som inte anges här, kontakta auktoriserad kundtjänst.

Med stigande ålder kommer batteripaketets kapacitet att reduceras även vid bra hantering och full drifttid kommer då inte längre att uppnås vid full laddning. Detta är inte ett fel.

Fel	Orsak	Åtgärd
Maskinen startar inte	Batteripaketet är felaktigt insatt.	● Skjut in batteripaketet i fästet tills du hör att det hakar i.
	Batteripaketet är tomt.	● Ladda upp batteripaketet.
	Batteripaketet är defekt.	● Byt ut batteripaketet.

Fel	Orsak	Åtgärd
Maskinen stannar under drift	Motorn är överhettad	● Avbryt arbetet och låt motorn svalna.
	Batteriet är överhettad	● Avbryt arbetet och vänta tills batteritemperaturen ligger inom normalområdet igen.

Garanti

I respektive land gäller de garantivillkor som publicerats av våra auktoriserade distributörer. Eventuella fel på maskinen repareras utan kostnad inom garantifristen, under förutsättning att det orsakats av ett material- eller tillverkningsfel. I frågor som gäller garantin ska du vända dig med kvitto till inköpsstället eller närmaste, auktoriserad kundtjänst.

(Se baksidan för adress)

Tekniska data

GSH 18-20		
Effektdata maskin		
Märkspänning	V	18
Tomgångsvarvtal	/min	1050 +/- 10 %
Grässaxens skärbredd	mm	120
Häcksaxens skärbredd	mm	200
Häcksaxens tandavstånd	mm	17,24
Grässax: Fastställda värden enligt EN 50636-2-94		
Hand-arm-vibrationsvärde	m/s ²	0,2
Osäkerhet K	m/s ²	1,5
Ljudtrycksnivå L _{pA}	dB(A)	78,4
Osäkerhet K _{pA}	dB(A)	2,5
Ljudeffektsnivå L _{WA} + Osäkerhet K _{WA}	dB(A)	89
Häcksax: Fastställda värden enligt EN 60745-1 och EN 60745-2-15		
Hand-arm-vibrationsvärde	m/s ²	0,1
Osäkerhet K	m/s ²	1,5
Ljudtrycksnivå L _{pA}	dB(A)	75,1
Osäkerhet K _{pA}	dB(A)	2,5
Ljudeffektsnivå L _{WA} + Osäkerhet K _{WA}	dB(A)	89
Mått och vikter		
Vikt med grässax (utan batteripaket)	kg	1,2
Vikt med buskkniv (utan batteripaket)	kg	1,4
längd x bredd x höjd (med grässax)	mm	380 x 174 x 120
längd x bredd x höjd (med buskkniv)	mm	582 x 174 x 94

Med förbehåll för tekniska ändringar.

Vibrationsvärde

⚠ VARNING

Det angivna vibrationsvärdet mäts med en standardmätmetod och får användas för jämförelse av maskinerna.

Det angivna vibrationsvärdet får användas i en preliminär bedömning av belastningen.

Beroende på hur maskinen används kan vibrationerna under den aktuella användningen av maskinen avvika från totalvärdet.

Vida åtgärder för personligt skydd utifrån en bedömning av belastningen under de faktiska användningsförhållandena. Ta hänsyn till alla delar av driftcykeln, t.ex. utöver drifttiden även under de tider då maskinen är avstängd och ur drift.

EU-försäkran om överensstämmelse

Härmed förklarar vi att nedan angiven maskin genom sin utformning och konstruktionstyp samt i det utförande som marknadsförs av oss uppfyller gällande grundläggande säkerhets- och hälsokrav i EU-direktivet. Denna försäkran upphör att gälla om maskinen ändras utan att detta har godkänts av oss.

Produkt: Batteridriven gräs- och häcksax
Typ: GSH 18-20 Battery

Gällande EU-direktiv

2006/42/EG (+2009/127/EG)
2014/30/EU
2000/14/EG (+2005/88/EG)
2011/65/EU

Tillämpade harmoniserade standarder

EN 55014-1: 2017
EN 55014-2: 2015
EN 60745-1:2009+A11:2010
EN 60745-2-15:2009+A1:2010
EN 60335-1:2012+A11:2014+A13:2017
EN50636-2-94:2014
EN 50581: 2012

Tillämpad konformitetsbedömningsprocedur

2000/14/EG och ändrat genom 2005/88/EG: Bilaga V (endast med buskkniv)

Ljudeffektsnivå dB(A)

Uppmätt: 86,1
Garanterad: 89

Undertecknarna agerar på uppdrag av och med ledningens godkännande.



H. Jenner
Chairman of the Board of Management



S. Reiser
Director Regulatory Affairs & Certification

Dokumentationsbefullmäktigad:

S. Reiser
Alfred Kärcher SE & Co. KG
Alfred-Kärcher-Str. 28 - 40
D-71364 Winnenden (Germany)
Tfn: +49 7195 14-0
Fax: +49 7195 14-2212
Winnenden, 2018/09/01

Sisältö

Turvallisuusohjeet.....	75
Määräystenmukainen käyttö	78
Ympäristönsuojelu.....	78
Lisävarusteet ja varaosat	78
Toimituksen sisältö	78
Turvallitteet.....	78
Laitteessa olevat symbolit	78
Laitekuvaus	78
Akku	79
Asennus	79
Käyttö	79
Kuljetus.....	79
Varastointi.....	80
Hoito ja huolto	80
Ohjeet häiriötilanteissa	80
Takuu.....	80
Tekniset tiedot	80
EU-vaatimustenmukaisuusvakuutus	81

Turvallisuusohjeet



Lue ennen laitteen ensimmäistä käyttöä tämä turvallisuutta koskeva luku ja tämä alkuperäinen käyttöohje. Menettele niiden mukaisesti. Säilytä käyttöohje myöhempää käyttöä tai laitteen seuraavaa omistajaa varten.

Vaarallisuusasteet

⚠ VAARA

- Huomautus välittömästi uhkaavasta vaarasta, joka voi aiheuttaa vakavan ruumiinvamman tai johtaa kuolemaan.

⚠ VAROITUS

- Huomautus mahdollisesta vaarallisesta tilanteesta, joka voi aiheuttaa vakavan ruumiinvamman tai voi johtaa kuolemaan.

⚠ VARO

- Huomautus mahdollisesta vaarallisesta tilanteesta, joka voi aiheuttaa vähäisiä vammoja.

HUOMIO

- Huomautus mahdollisesta vaarallisesta tilanteesta, joka voi aiheuttaa aineellisia vahinkoja.

Sähkötyökalujen yleiset turvallisuusohjeet

⚠ VAROITUS

- **Lue kaikki turvallisuus- ja käyttöohjeet.** Turvallisuus- ja käyttöohjeiden noudattamatta jättäminen saattaa johtaa sähköiskuun ja/tai vakaviin loukkaantumisiin. **Säilytä kaikki turvallisuus- ja käyttöohjeet myöhempää käyttöä varten.**

Turvallisuusohjeissa käytetty käsite ”sähkötyökalu” tarkoittaa verkkokäyttöisiä sähkötyökaluja (joissa on verkkojohdot) ja akkukäyttöisiä sähkötyökaluja (joissa ei ole verkkojohdot).

1 Työpaikan turvallisuus

- a Pidä työskentelyalue siistinä ja hyvin valaistuna. Työpaikan epäjärjestys ja valaisemattomat työalueet voivat johtaa tapaturmiin.
- b Älä käytä sähkötyökalua räjähdysalttiissa ympäristössä, jossa on syttyviä nesteitä, kaasuja tai pölyjä. Sähkötyökalut synnyttävät kipinöitä, jotka saattavat sytyttää pölyn tai höyryt.

- c Pidä lapset ja sivulliset loitolla sähkötyökalua käytettäessä. Voit menettää sähkötyökalun hallinnan huomiosi suuntautuessa muualle.

2 Sähköturvallisuus

- a Sähkötyökalun pistokkeen pitää sopia pistorasiaan. Pistoketta ei saa muuttaa millään tavalla. Älä käytä pistorasia-adaptoreita suojamaadoitettujen sähkötyökalujen yhteydessä. Alkuperäisessä kunnossa olevat pistokkeet ja sopivat pistorasiat vähentävät sähköiskun vaaraa.
- b Vältä koskettamasta sähköä johtaviin pintoihin, kuten putkiin, pattereihin, liesiin ja jääkaappeihin. Sähköiskun vaara kasvaa, jos kehosi on maadoitettu.
- c Älä altista sähkötyökaluja sateelle tai kosteudelle. Veden tunkeutuminen sähkötyökalun sisään lisää sähköiskun vaaraa.
- d Älä kannata tai ripusta sähkötyökalua verkkojohdosta äläkä vedä pistoketta irti pistorasiasta johdosta vetämällä. Pidä johto loitolla luukuvudesta, öljystä, terävistä reunoista ja liikkuvista osista. Vahingoittuneet tai toisiinsa kietoutuneet johdot lisäävät sähköiskun vaaraa.
- e Kun käytät sähkötyökalua ulkona, käytä ainaostaan ulkokäyttöön soveltuvaa jatkojohdotta. Ulkokäyttöön soveltuvan jatkojohdon käyttö pienentää sähköiskun vaaraa.
- f Jos sähkötyökalua on välttämätöntä käyttää kosteassa ympäristössä, käytä vikavirtasuojakytkintä. Vikavirtasuojakytkimen käyttö pienentää sähköiskun vaaraa.

3 Henkilöturvallisuus

- a Ole valpas, kiinnitä huomiota työskentelyysi ja noudata tervettä järkeä sähkötyökalua käytettäessä. Älä käytä sähkötyökalua, jos olet väsynyt tai huumeiden, alkoholin tai lääkkeiden vaikutuksen alaisena. Sähkötyökalua käytettäessä hetkellinenkin varomattomuus saattaa aiheuttaa vakavia vammoja.
- b Käytä henkilökohtaisia suojavarusteita ja aina suojalaseja. Henkilökohtaiset suojavarusteet, kuten hengityssuojain, luistamattomat turvajalkineet, kypärä ja kuulosuojaimet, pienentävät oikein käytettyinä loukkaantumisriskiä sähkötyökalun käyttötilanteesta riippuen.
- c Varo tahatonta käynnistämistä. Varmista, että sähkötyökalu on kytketty pois päältä, ennen kuin liität sen verkkovirtaan ja/tai liität siihen akun, otat sen käteesi tai kannat sitä. Jos kannat sähkötyökalua sormi käyttökytkimellä tai liität pistokkeen pistorasiaan käyttökytkimen ollessa käytänsennossa, altistat itsesi onnettomuuksille.
- d Poista kaikki säätötyökalut ja ruuvitaltat, ennen kuin käynnistät sähkötyökalun. Työkalu tai avain, joka sijaitsee sähkötyökalun pyöryvässä osassa, saattaa johtaa loukkaantumiseen.
- e Vältä vaikeita työskentelyasentoja. Varmista aina tukeva seisoma-asento ja tasapaino. Sitä voit paremmin hallita sähkötyökalua odottamattomissa tilanteissa.
- f Käytä työohsi soveltuvia vaatteita. Älä käytä löysiä työvaatteita tai koruja. Pidä hiukset, vaatteet ja käsinet loitolla liikkuvista osista. Väljät vaatteet, käsinet, korut ja pitkät hiukset voivat takertua liikkuviin osiin.

- g Jos pölynpoisto- ja keräilylaitteita voidaan asentaa, sinun on tarkastettava, että ne on liitetty oikein ja että niitä käytetään oikealla tavalla. Pölynpoistovälineiden käyttö vähentää pölyn aiheuttamia vaaroja.
- 4 **Sähkötyökalun käyttö ja käsittely**
- a Älä ylikuormita laitetta. Käytä kyseiseen työhön tarkoitettua sähkötyökalua. Sopivaa sähkötyökalua käyttäen työskentelet paremmin ja varmemmin tehoalueella, jolle sähkötyökalu on tarkoitettu.
- b Älä käytä sähkötyökalua, jonka käyttökytkin ei toimi. Sähkötyökalu, jota ei enää voida käynnistää tai pysäyttää käyttökylkimellä, on vaarallinen, ja se täytyy korjata.
- c Irrota pistoke pistorasasta jätetä irrota akku ennen kuin muutat laiteasetuksia tai vaihdat lisävarusteita ja kun lopetat työkalun käyttämisen. Tämä turvatoimenpide estää sähkötyökalun tahattoman käynnistymisen.
- d Säilytä sähkötyökalut poissa lasten ulottuvilta, kun niitä ei käytetä. Älä anna toisten henkilöiden käyttää sähkötyökalua, elleivät he ole perehtyneet sen käyttöön ja lukeneet käyttöohjeita. Sähkötyökalut ovat vaarallisia, jos niitä käyttävät kokemattomat henkilöt.
- e Hoida sähkötyökalujasi huolella. Tarkasta, että liikkuvat osat toimivat moitteettomasti eivätkä ole puristuksissa, ja tarkasta myös, ettei sähkötyökalussa ole murtuneita tai vaurioituneita osia, jotka saattaisivat häitätä sen toimintaa. Korjauta vaurioituneet osat ennen työkalun käyttämistä. Usein loukkaantumisten ja tapaturmien syynä on sähkötyökalujen laiminlyöty huolto.
- f Pidä terät terävinä ja puhtaina. Huolella hoideut terät, joiden leikkausreunat ovat teräviä, eivät jumitua herkästi, ja niillä työnteko on kevyempää.
- g Käytä sähkötyökalua, lisävarusteita ja tarvikkeita, terä jne. niiden käyttöohjeiden mukaisesti. Ota tällöin työolosuhteet ja suoritettava työtehtävä huomioon. Sähkötyökalun käyttö muuhun kuin sille tarkoitettuun käyttöön saattaa johtaa vaarallisiin tilanteisiin.
- 5 **Akun käyttö ja hoito**
- a Lataa akku vain valmistajan hyväksymien latauslaitteiden kanssa. Kyseiselle akulle soveltumattomat latauslaitteet voivat aiheuttaa tulipalon.
- b Käytä laitetta vain soveltuvalla akulla. Muun akun käyttäminen voi aiheuttaa loukkaantumisia tai tulipaloja.
- c Kun et käytä akkua, pidä se poissa paperiliitinten, kolikoiden, avaimien, naulojen, ruuvien tai muiden pienten metalliesineiden lähettäviltä, sillä ne voivat aiheuttaa oikosulun. Oikosulku voi aiheuttaa tulipalon tai räjähdysten.
- d Akusta voi tietyissä olosuhteissa vuotaa nestettä. Vältä joutumista kosketuksiin sen kanssa. Jos joudut kosketuksiin nesteen kanssa, huuho se huolellisesti vedellä. Jos nestettä joutuu silmiin, ota välittömästi yhteyttä lääkäriin. Akkuneste voi aiheuttaa ihottumaa ja ihon polttelua.
- 6 **Huolto**
- a Anna koulutettujen ammattihenkilöiden korjata sähkötyökalusi ja hyväksy korjauksin

vain alkuperäisiä varaosia. Siten varmistat, että sähkötyökalu säilyy turvallisena.

Akkukäyttöisen ruoho- ja pensasleikkurin turvallinen käyttö

△ **VAARA** • Vakavia vammoja, jos leikkausterä sinkoaa esineitä tai jos johto tai naru jää kiinni leikkauslaitteeseen. Tutki huolellisesti ennen laitteen käyttöä, onko työalueella esineitä, kuten kiviä, oksia, metallinpalloja, johtoja, luita tai leluja, ja poista ne alueelta.

△ **VAROITUS** • Tätä laitetta eivät saa käyttää henkilöt, joiden ruumiilliset, aistimelliset tai henkiset kyvyt ovat rajoittuneita tai joilta puuttuu käyttöön tarvittavat kokemukset ja/tai tiedot. • Pidä lapset ja sivulliset loitolla työskentelyalueelta, kun käytät laitetta. • Älä koskaan käytä laitetta, jos kädensijassa oleva päälle/pois-kytkin ei kytkeydy päälle tai pois asianmukaisesti. • Loukkaantumista varten, leikkausosat pyörivät vielä sen jälkeen, kun moottori on kytketty pois päältä. • Vakavat vammat ja laitevauriot. Varmista, että terä on asennettu asianmukaisesti ja kiinnitetty tukevasti ennen, kuin otat laitteen käyttöön. • Älä käytä laitetta ukkosella. • Älä koskaan ota sellaista laitetta käyttöön, josta puuttuu osia ja johon on tehty luovuttomia muutoksia. • Älä koskaan käytä laitetta, jos sen suojaotteet ovat viallisia tai jos niitä ei ole. • Kytkä laite pois päältä ja irrota akku, jos ilmenee häiriö tai tapahtuu tapaturma. Laitteen saa ottaa jälleen käyttöön vasta, kun valtuutettu huoltopalvelu on tarkastanut sen.

△ **VARO** • Tutustu huolellisesti käyttöelementteihin ja laitteen asianmukaiseen käyttöön. • Laitteen liikkuviin osiin koskevat löysät vaatteet, hiukset tai korut aiheuttavat loukkaantumista varten. Pidä vaatteet ja korut erillään koneen liikkuvista osista. Sido pitkät hiukset kiinni. • Lisääntynyt onnettomuusvaara huonoissa sääolosuhteissa. Käytä laitetta vain, kun turvallinen työskentely on taattua. • Laitteesta tuleva melu voi rajoittaa kuulokykyäsi. Tarkkaile siksi lähelläsi ja työalueella mahdollisesti ilmeneviä vaaroja. • Loukkaantumista varten. Käytä suojaaseja, tukevia kenkiä ja soveltuvia vaatteita, kun käytät laitetta.

HUOMIO • Laitteen käyttäjä on vastuussa onnettomuuksista, joissa on osallisia muita henkilöitä tai näiden omaisuutta.

Turvaohjeet pensasleikkurille

- Pidä kaikki kehon osat kaukana leikkausterästä. Älä yritä poistaa leikkattavaa aineista tai pitää kiinni leikkattavasta materiaalista, kun terä on käynnissä. Poista juuttunut leikkattava aines vain, kun laite on kytketty pois päältä. Pensasleikkuria käytettäessä hetkellinenkin varomattomuus saattaa aiheuttaa vakavia vammoja.
- Kanna pensasleikkuria kahvasta, kun terä on seisonnassa. Asenna aina suojus, kun kuljetat tai säilytät pensasleikkuria. Laitteen huolellinen käsittely pienentää terän aiheuttamaa loukkaantumista varten.
- Tartu vain sähkötyökalujen eristettyihin tarttumapintoihin, sillä leikkausterä voi joutua kosketuksiin näkymättömissä olevien virtajohtojen kanssa. Jos leikkausterä joutuu kosketuksiin jännitteisen johdon kanssa, jännite voi johtua metallisiin laiteosiin ja aiheuttaa sähköiskun.
- Pysy käytön aikana etäällä työskentelyalueella olevista johdoista ja kaapeleista. Käytön aikana

leikkuuterä saattaa koskea johtoihin ja kaapeleihin ja katkaista ne.

Lisäturvaohteja

VAROITUS • Tätä laitetta eivät saa käyttää henkilöt, joiden ruumiilliset, aistimelliset tai henkiset kyvyt ovat rajoituneita, eivätkä henkilöt, jotka eivät ole perehtyneet näihin ohjeisiin. Paikallisissa määräyksissä saatetaan rajoittaa käyttäjän ikää. • Pidä kädet ja jalat kaukana leikkausalueelta, ennen kaikkea, kun kytket moottorin päälle. • Vaihda loppuun kuluneet tai vaurioituneet osat, ennen kuin otat laitteen käyttöön. • Vältä laitteen kytkeytymistä vahingossa päälle. Varmista, että virtakytkin on varmasti pois päältä ennen kuin liität akun tai ennen kuin nostat tai kannat laitetta. • Käytä tätä laitetta vain päivänvalossa tai hyvässä keinotekoisessa valaistuksessa. • Käytä laitetta kävellen, älä juokse. Varmista tukeva seisoma-asento ja tasapaino erityisesti, kun työskentelet rinteissä. • Tarkasta, että liikkuvat osat toimivat moitteettomasti eivätkä ole puristuksissa, ja ettei niissä ole murtumia tai vaurioita. Vie vaurioitunut laite korjattavaksi, ennen kuin alat käyttää sitä jälleen. • Älä voimaa laitteen käyttämiseen. • Sammuta moottori, poista akku ja varmista siitä, että kaikki liikkuvat osat ovat pysähtyneet kokonaan:

- Ennen kuin teet säätöjä.
- Ennen kuin jätät laitteen ilman valvontaa.
- Ennen kuin tarkastat, puhdistat tai huollat laitetta.
- Ennen kuin poistat tukoksen.
- Ennen kuin vaihdat lisäosia.
- Kun olet osunut vierasesineeseen. Ennen kuin käynnistät laitteen uudelleen, tarkista ensin, onko laitteessa vaurioita, ja korjaa ne.
- Jos laite tärisee epätavallisesti. Ennen kuin käynnistät laitteen uudelleen, tarkista ensin, onko laitteessa vaurioita, ja korjaa ne.
- Sammuta moottori, kun keskeytät leikkaamisen tai siirryt käyttöpaikasta toiseen.

VARO • Laitteen liikkuviin osiin koskevat löysät vaatteet, hiukset tai korut aiheuttavat loukkaantumisvaaran. Pidä vaatteet ja korut erillään koneen liikkuvista osista. Sido pitkät hiukset kiinni. • Anna korjaustyöt vain valtuutetun asiakaspalvelun suorittaviksi. • Kun työskentelet tällä laitteella, käytä pitkiä, vahvoja housuja, tukevia kenkiä ja ihonmyötäisiä käsineitä. Älä työskentele paljain jaloin. Älä käytä koruja, sandaaleja tai lyhyitä housuja.

Turvallinen huolto ja hoito

VAROITUS • Kytke moottori pois päältä, irrota akku ja varmista, että kaikki liikkuvat osat ovat pysähtyneet kokonaan:

- ennen kuin puhdistat tai huollat laitteen.
- ennen kuin vaihdat varaosia.
- Poista lika teristä kovalla harjalla jokaisen käyttökerän jälkeen ja käytä soveltuvaa öljyä ruostesuojukseen ennen kuin asetat teräsuojan takaisin paikalleen. Valmistaja suosittelee käyttämään ruostesuojauksessa ja öljyamisessä suihketta. Asiakaspalvelusta saat tietoa soveltuvista suihkeista. Voit öljytä terät ennen jokaista käyttökertaa kuvattulla tavalla. • Pidä leikkuuosat aina terävinä ja puhtaina. Teräviä leikkuutyökaluja on helpompi hallita, eivätkä ne jumiuudu niin helposti. • Varmista, että tuuletusaukot ovat puhtaat kaikista kerääntymistä. • Terävien terien aiheuttama loukkaantumisvaara. Noudata erityistä huolellisuutta teräsuojan

asettamisen ja irrottamisen sekä laitteen puhdistuksen ja öljyämisen aikana.

VARO • Terävistä teristä johtuva loukkaantumisvaara. Käytä teriä käsitellessäsi luistamattomia ja kestäviä suojakäsineitä. • Suojaamattomat terät aiheuttavat loukkaantumisvaaran. Aseta teräsuojia paikalleen, kun et käytä laitetta – myös lyhyiden työskentelytaukojen ajaksi. • Pidä kahvat kuivina, puhtaina ja vapaina öljystä sekä voiteluaineista. • Käytä vain valmistajan hyväksymiä lisävarusteita ja varaosia. Alkuperäiset lisävarusteet ja varosat valmistavat laitteen turvallisen ja häiriöttömän käytön.

HUOMIO • Puhdista tuote jokaisen käyttökerran jälkeen pehmeällä, kuivalla liinalla. • Älä käytä muoviosien puhdistamiseen liuotinaiteita, koska ne syövyttävät laitteessa käytettyjä materiaaleja. Poista epäpuhtaudet, kuten pöly, öljy ja voiteluaineet, puhtaalla liinalla.

Huomautus • Huoltotoitit saavat tehdä vain pätevät ja erityiskoulutuksen saaneet ammattihenkilöt. Suosittelemme lähettämään tuotteen korjattavaksi valtuutettuun huoltokeskukseen.

Turvallinen kuljetus ja varastointi

VARO • Onnettomuuksien ja loukkaantumisten estämiseksi laitetta saa kuljettaa ja varastoida vain, kun teräsuoja on asennettu ja akku irrotettu. • Loukkaantumisen ja laitevaurioiden vaara. Varmista laite kuljetuksen ajaksi, jotta se ei liiku tai putoa.

HUOMIO • Poista laitteesta kaikki vieraat aineet ennen kuljetusta ja varastointia. • Säilytä laitetta kuivassa ja hyvin tuulettuvassa paikassa laesten ulottumattomissa. Pidä laite erillään syövyttävistä aineista, kuten puutarhakemikaaleista. • Älä säilytä laitetta ulkoalueella.

Jäännösriskit

VAROITUS

- Vaikka laitetta käytetään ohjeenmukaisella tavalla, jää silti tiettyjä jäännösriskejä. Laitteen käytön aikana voi esiintyä seuraavia vaaroja:
- Teriin osuminen voi aiheuttaa vammoja. Pidä terät etäällä vartalosta ja alle lantion korkeudella. Käytä teräsuojaa, kun et leikkaa.
- Terinä voi aiheuttaa loukkaantumisia. Käytä jokaisen työhön oikeaa työkalua ja määrättyjä otteita ja rajoita työaikaa ja altistumista.
- Melu voi johtaa kuulovaurioihin. Käytä kuulosuojaimia ja rajoita kuormitusta.

Riskien pienentäminen

VARO

- Laitteen pitkäaikaisessa käytössä voi käsissä syntyä tärinän aiheuttamia verenkiertohäiriöitä. Yleispatevä kesto laitteiden käytölle ei voida määrittää, koska se riippuu monista tekijöistä:
- Henkilökohtainen taipumus heikentyneeseen verenkiertoon (usein kylmät sormet, sormien kihelmöinti)
- Alhainen ympäristön lämpötila. Käytä käsiesi suoja-na lämpimiä käsineitä.
- Lujan tarttumisen estämä verenkierto.
- Keskeytymätön käyttö on vahingollisempaa kuin taukojen keskeyttämä käyttö.

Jos käytät laitetta säännöllisesti, pitkäaikaisesti ja si-
nalla ilmenee toistuvasti oireita, kuten esim. sormien

kihelmointiä, kylmät sormet, sinun tulee kääntyä lääkärin puoleen.

Määräystenmukainen käyttö

- Akkukäyttöinen ruoho- ja pensasleikkuri on tarkoitettu ainoastaan yksityiskäyttöön.
- Akkukäyttöinen ruoho- ja pensasleikkuri on tarkoitettu ulkokäyttöön alueella, jossa ilma vaihtuu hyvin.
- Saksiosan kanssa laite soveltuu nurmikon kevyeseen trimmaukseen.
- Pensasterän kanssa laite soveltuu pensaiden kevyeseen trimmaukseen.

Kaikki muu käyttö on kielletty.

Ympäristönsuojelu



Pakkauksmateriaalit ovat kierrätettäviä. Hävitä pakkaukset ympäristöstävällisesti.



Sähkö- ja elektroniikkalaitteet sisältävät arvokkaita kierrätettäviä materiaaleja tai rakenneosia kuten paristoja, akkuja tai öljyjä, jotka väärin käsiteltyinä tai väärin hävitettyinä voivat aiheuttaa mahdollisia vaaroja ihmisten terveydelle ja ympäristölle. Nämä rakenneosat ovat kuitenkin välttämättömiä laitteen asianmukaista käyttöä varten. Tällä symbolilla merkityjä laitteita ei saa hävittää tavallisena talousjätteenä.

Sisältöaineita koskevia ohjeita (REACH)

Päivitettyjä tietoja sisältöaineista löytyy osoitteesta:

www.kaercher.com/REACH

Lisävarusteet ja varaosat

Käytä vain alkuperäisiä lisävarusteita ja alkuperäisiä varaosia, sillä ne varmistavat laitteen turvallisen ja häiriötömän käytön.

Tietoja lisävarusteista ja varaosista löytyy osoitteesta www.kaercher.com.

Toimituksen sisältö

Laitteen toimituksen sisältö on kuvattu pakkauksessa. Tarkasta laitetta pakkauksesta purkaessasi pakkauksen sisällön täydellisyys. Jos lisävarusteita puuttuu tai havaitset kuljetusvahinkoja, ilmoita tästä jälleenmyyjälle.

Turvallitteet

⚠ VARO

Puuttuvat tai muutetut turvallitteet

Turvallitteet ovat sinun turvallisuuttasi varten.

Älä koskaan muuta tai ohita turvallitteita.

Teräsuoja

Kuva B

Teräsuoja on ruoho- ja pensasleikkurin turvallitteiden tärkeä osa. Vaurioitunutta teräsuojaa ei saa käyttää, ja se on vaihdettava välittömästi.

Lukituksen avauspainike

Lukituksen avauspainike lukitsee laitekytkimen ja estää näin laitteen tahattoman käynnistymisen.

Kuva C

- ① PÄÄLLE-/POIS-kytkimen lukituksen avauspainike
- ② PÄÄLLE-/POIS-kytkin

Kun haluat ottaa laitteen käyttöön, paina ensin lukituksen avauspainiketta ja sitten PÄÄLLE-/POIS-kytkintä.

Laitteessa olevat symbolit

	Yleinen varoitusmerkki
	Lue ennen käyttöönottoa käyttöohje ja kaikki turvaohjeet.
	Käytä soveltuvia silmäsuojaimia, kun työskentelet laitteella.
	Käytä soveltuvia kuulosuojaimia, kun työskentelet laitteella.
	Loukkaantumisvaara. Älä koske teräviin teriin.
	Käytä luistamattomia ja kestäviä käsineitä, kun työskentelet laitteella.
	Vaara esineiden sinkoutuessa ilmaan. Pidä henkilöt, erityisesti lapset, sekä lemmikit vähintään 15 metrin etäisyydellä työskentelyalueesta.
	Älä altista laitetta sateelle tai kosteille olosuhteille.
	Vaara. Terä liikkuu vielä, kun moottori on sammutettu.
	Merkinnässä ilmoitettu melutaso on 89 dB.

Laitekuvaus

Tässä käyttöohjeessa kuvataan maksimaalinen varustus. Mallista riippuen toimituksen sisällössä on eroja (katso pakkauks).

Katso kuva kuvitussivuilla

Kuva A

- ① Pensasterän teräsuoja
- ② Pensasterän leikkuuterä
- ③ Ruohoterän teräsuoja
- ④ Ruohoterän leikkuuterä
- ⑤ PÄÄLLE-/POIS-kytkimen lukituksen avauspainike
- ⑥ Kahva
- ⑦ Akun vapautuspainike

- ⑧ PÄÄLLE-/POIS-kytkin
- ⑨ Leikkuuterän kiinnitysnappi
- ⑩ Leikkuuterän kiinnike
- ⑪ *Laturi
- ⑫ *Akku

* valinnainen

Akku

Laitetta voidaan käyttää 18V Kärcher Battery Power -akkupaketti -akulla.

Asennus

Leikkuuterän asennus

⚠ VARO

Terävien terien aiheuttama loukkaantumisvaara

Käytä suojalaseja ja suojakäsineitä aina kun teet laitteeseen huoltotoimenpiteitä.

Kuva D

1. Asenna leikkuuterä.
 - a Avaa leikkuuterän kiinnitysnappi.
 - b Poista leikkuuterän kiinnitysnappi.
 - c Aseta ruoho- tai pensasleikkurin leikkuuterä terän kiinnikkeeseen.
 - d Aseta leikkuuterän kiinnitysnappi paikalleen.
 - e Kierrä leikkuuterän kiinnitysnappi tiukasti kiinni.

Teräsuojan asennus

⚠ VARO

Terävien terien aiheuttama loukkaantumisvaara

Käytä suojalaseja ja suojakäsineitä aina kun teet laitteeseen huoltotoimenpiteitä.

Kuva B

1. Työnnä teräsuoja terän päälle.

Akun asennus

1. Työnnä akku laitteen kiinnityskohtaan.

Kuva E

Käyttö

Ruohon trimmaus ruoholeikkurilla

⚠ VARO

Terävien terien aiheuttama loukkaantumisvaara

Käytä suojalaseja ja suojakäsineitä aina kun teet laitteeseen huoltotoimenpiteitä.

⚠ VARO

Esteet niittoalueella

Loukkaantumis- ja vaurioitumisvaara

Tarkasta ennen niittotöiden aloitusta, onko työskentely-alueella esineitä, jotka saattavat singota ilmaan, esim. rautalankoja, kiviä, siimoja tai lasia.

1. Poista teräsuoja.
2. Kytke laite päälle.

Kuva F

 - a Paina lukituksen avauspainiketta.
 - b Paina PÄÄLLE-/POIS-kytkintä. Laitte käynnistyy.
3. Ohjaa leikkuuterää yhdensuuntaisesti maahan nähden.

Kuva G

Pensaiden trimmaus pensasleikkurilla

⚠ VARO

Terävien terien aiheuttama loukkaantumisvaara

Käytä suojalaseja ja suojakäsineitä aina kun teet laitteeseen huoltotoimenpiteitä.

⚠ VARO

Esteet niittoalueella

Loukkaantumis- ja vaurioitumisvaara

Tarkasta ennen niittotöiden aloitusta, onko työskentely-alueella esineitä, jotka saattavat singota ilmaan, esim. rautalankoja, kiviä, siimoja tai lasia.

1. Kytke laite päälle.

Kuva F

 - a Paina lukituksen avauspainiketta.
 - b Paina PÄÄLLE-/POIS-kytkintä. Laitte käynnistyy.
2. Ohjaa leikkuuterää yhdensuuntaisesti pensaseen nähden.

Kuva H

Leikkuuterän vaihto

1. Poista akku, katso luku *Akun poistaminen*.
2. Työnnä teräsuoja leikkuuterän päälle.

Kuva B

3. Vaihda leikkuuterä.

Kuva I

- a Avaa leikkuuterän kiinnitysnappi.
- b Poista kiinnitysnappi.
- c Irrota ruoho- tai pensasleikkurin leikkuuterä.
- d Aseta ruoho- tai pensasleikkurin leikkuuterä terän kiinnikkeeseen.
- e Aseta leikkuuterän kiinnitysnappi paikalleen.
- f Kierrä leikkuuterän kiinnitysnappi tiukasti kiinni.

Akun poistaminen

Huomautus

Poista akku laitteesta, kun et tarvitse laitetta pidempään aikaan, ja varmista, ettei laitetta voida käyttää luvattomasti.

1. Vedä akun avauspainiketta akun suuntaan.
2. Paina akun avauspainiketta avataksesi akun lukituksen.
3. Ota akku laitteesta.

Kuva J

Käytön lopettaminen

1. Poista akku laitteesta (katso luku *Akun poistaminen*).
2. Puhdista laite (katso luku *Laitteen puhdistus*).

Kuljetus

⚠ VARO

Loukkaantumis- ja vaurioitumisvaara

Huomioi kuljetettaessa laitteen paino.

1. Poista akku, katso luku *Akun poistaminen*.
2. Työnnä teräsuoja leikkuuterän päälle.

Kuva B
3. Irrota leikkuuterä.

Kuva K

 - a Avaa leikkuuterän kiinnitysnappi.
 - b Poista leikkuuterän kiinnitysnappi.
 - c Irrota leikkuuterä.
 - d Aseta leikkuuterän kiinnitysnappi paikalleen.
 - e Kierrä leikkuuterän kiinnitysnappi tiukasti kiinni.
4. Kun kuljetat laitetta ajoneuvossa, varmista, että se ei pääse liukumaan tai kallistumaan.

Varastointi

⚠ VARO

Jos painoa ei oteta huomioon

Loukkaantumis- ja vaurioitumisvaara

Huomioi varastoitaessa laitteen paino.

1. Laitteen puhdistus, katso luku *Laitteen puhdistus*.

2. Asenna teräsuoja.

Kuva B

3. Säilytä laitetta kuivassa ja hyvin tuulettuvassa paikassa. Pidä kaukana syövyttävistä aineista kuten puutarhakemikaaleista ja jäätyminenestosuoloista. Säilytä laitetta vain sisätiloissa.

Hoito ja huolto

Laitteen puhdistus

⚠ VAROITUS

Leikkuuterän tahattoman käynnistymisen aiheuttamat vammat

Kytke laite pois päältä.

Poista akku laitteesta.

Kiinnitä teräsuoja.

⚠ VARO

Terävien terien aiheuttama loukkaantumisvaara

Käytä suojalaseja ja suojakäsineitä aina kun teet laitteen huoltotoimenpiteitä.

HUOMIO

Epäasianmukainen puhdistaminen

Laitteen vaurioituminen

Puhdista laite kostealla liinalla.

Älä käytä liuotinpitoisia puhdistusaineita.

Älä upota laitetta veteen.

Älä puhdista laitetta suihkuttamalla letkulla tai suurpainoisella vedellä.

Kuva L

- Poista leikkuujätejäämät käsiharjalla leikkuuterästä.
- Pyyhi laitteen osat tarvittaessa kostealla liinalla puhtaaksi.
- Puhdista akun kiinnityskohta ja sähkökoskettimet säännöllisesti liasta ja roskista.
- Teräsuojan asennus

Leikkuuterien öljyäminen

Leikkuulaadun säilyttämiseksi leikkuuterät on öljyttävä jokaisen käyttökerran jälkeen.

Huomautus

Juokseva koneöljy tai öljysuihke tuottaa erittäin hyvän tuloksen.

Kuva M

- Aseta laite tasaiselle alustalle.
- Levitä öljyä leikkuuterien yläpuolelle.

Ohjeet häiriötilanteissa

Häiriöillä on usein yksinkertaisia syitä, jotka voit itse poistaa seuraavan yleiskatsauksen avulla. Ota yhteys valtuutettuun asiakaspalveluun epäselvissä tapauksissa tai jos häiriöitä ei ole tässä mainittu.

Akun vanhetessa sen varauskyky heikkenee, vaikka sitä hoidettaisiin hyvin. Näin ollen täyttä käyntiaikaa ei enää saavuteta edes täyteen ladattuna. Tämä ei ole osoitus viasta.

Virhe	Syy	Korjaus
Laitte ei käynnisty	Akkua ei ole asetettu oikein.	● Työnnä akku kiinnityskohtaan, kunnes se lukittuu.
	Akku on tyhjä.	● Lataa akku.
	Akku on viallinen.	● Vaihda akku.
Laitte pysähtyy käytön aikana	Moottori on ylikuumentunut	● Keskeytä työskentely ja anna moottorin jäähtyä.
	Akku on ylikuumentunut	● Keskeytä työskentely ja odota, kunnes akun lämpötila on normaaliarvella.

Takuu

Jokaisessa maassa ovat voimassa vastaavan myyntiyhtiön julkaisemat takuuehdot. Korjaamme laitteessa mahdollisesti ilmenevät häiriöt takuuajan kuluessa maksutta, jos häiriöiden syynä ovat olleet materiaali- tai valmistusvirheet. Takuutapauksessa pyydämme ottamaan yhteyttä ostositiin kanssa jälleenmyyjään tai lähimpään valtuutettuun asiakaspalveluun. (Osoite, katso takasivu)

Tekniset tiedot

		GSH 18-20
Laitteen tehotiedot		
Nimellisjännite	V	18
Tyhjäkäynnin kierrosnopeus	/min	1050 +/- 10 %
Ruuhoterän leikkuuleveys	mm	120
Pensasterän leikkuupituus	mm	200
Pensasterän hammasväli	mm	17,24
Ruuholeikkuri: Määritetyt arvot EN 50636-2-94 mukaan		
Käsi-käsivarsi-tärinäarvo	m/s ²	0,2
Epävarmuus K	m/s ²	1,5
Äänenpainetaso L _{pA}	dB(A)	78,4
Epävarmuus K _{pA}	dB(A)	2,5

GSH 18-20		
Äänen tehotaso L_{WA} + epävarmuus K_{WA}	dB(A)	89
Pensasleikkuri: Määritetyt arvot standardien EN 60745-1 ja EN 60745-2-15 mukaan		
Käsi-käsivarsi-tärinäarvo	m/s^2	0,1
Epävarmuus K	m/s^2	1,5
Äänenpainetaso L_{pA}	dB(A)	75,1
Epävarmuus K_{pA}	dB(A)	2,5
Äänen tehotaso L_{WA} + epävarmuus K_{WA}	dB(A)	89
Mitat ja painot		
Paino ruoholeikkurin kanssa (ilman akkupakettia)	kg	1,2
Paino pensasterän kanssa (ilman akkupakettia)	kg	1,4
Pituus x leveys x korkeus (ruoholeikkurin kanssa)	mm	380 x 174 x 120
Pituus x leveys x korkeus (pensasterän kanssa)	mm	582 x 174 x 94

Oikeus teknisiin muutoksiin pidätetään.

Tärinäarvo

VAROITUS

Ilmoitettu tärinäarvo on mitattu vakioestillä, ja sitä voidaan käyttää laitteiden vertailemiseen.

Ilmoitettua tärinäarvoa voidaan käyttää kuormituksen alustavassa arvioinnissa.

Laitteen käsitteltävästä riippuen koneen käytöstä aiheutuvat tärinäpäästöt voivat hetkellisesti poiketa ilmoitetusta kokonaisarvosta.

Määrittele suojaustoimenpiteet todellisissa käyttöolosuhteissa toteutuvan kuormituksen arvioinnin perusteella. Ota huomioon käyttöjakson kaikki osat eli esim. käyttöajan lisäksi myös ajat, jolloin laite on kytkettynä pois päältä tai poissa käytöstä.

EU-vaatimustenmukaisuusvakuutus

Täten vakuutamme, että jäljempänä kuvattu kone vastaa suunnittelultaan ja rakenteeltaan sekä meidän markkinoille tuomanamme mallina EU-direktiivien olennaisia turvallisuus- ja terveysvaatimuksia. Jos konetta muutetaan ilman meidän hyväksyntäämme, tämän vakuutuksen voimassaolo raukeaa.

Tuote: Akkukäyttöinen ruoho- ja pensasleikkuri

Tyyppi: GSH 18-20 Battery

Sovellettavat EU-direktiivit

2006/42/EY (+2009/127/EY)

2014/30/EU

2000/14/EY (+2005/88/EY)

2011/65/EU

Sovelletut yhdenmukaistetut standardit

EN 55014-1: 2017

EN 55014-2: 2015

EN 60745-1:2009+A11:2010

EN 60745-2-15:2009+A1:2010

EN 60335-1:2012+A11:2014+A13:2017

EN50636-2-94:2014

EN 50581: 2012

Sovellettu vaatimustenmukaisuuden arviointinetti

2000/14/EY ja muutettu: 2005/88/EY: liite V (vain pensasterän kanssa)

Äänen tehotaso dB(A)

Mitattu: 86,1

Taattu: 89

Allekirjoittaneet toimivat yrityksen johdon puolesta ja valtuuttamina.



H. Jenner

Chairman of the Board of Management



S. Reiser

Director Regulatory Affairs & Certification

Dokumentointivastaava:

S. Reiser

Alfred Kärcher SE & Co. KG

Alfred-Kärcher-Str. 28 - 40

71364 Winnenden (Germany)

Puh.: +49 7195 14-0

Faksi: +49 7195 14-2212

Winnenden, 1.9.2018

Περιεχόμενα

Υποδείξεις ασφαλείας	81
Προβλεπόμενη χρήση	85
Προστασία του περιβάλλοντος	85
Παρελκόμενα και ανταλλακτικά	85
Παραδοτές εξοπλισμός	85
Συστήματα ασφαλείας	85
Σύμβολα επάνω στη συσκευή	85
Περιγραφή συσκευής	86
Συστοίχια μπαταριών	86
Συναρμολόγηση	86
Χειρισμός	86
Μεταφορά	87
Αποθήκευση	87
Φροντίδα και συντήρηση	87
Αντιμετώπιση βλαβών	87
Εγγύηση	88
Τεχνικά στοιχεία	88
Δήλωση συμμόρφωσης ΕΕ	88

Υποδείξεις ασφαλείας



Πριν από την πρώτη χρήση του εργαλείου, διαβάστε αυτό το κεφάλαιο ασφαλείας καθώς και το πρωτότυπο εγχειρίδιο οδηγιών χρήσης. Εφαρμόζετε αυτές τις οδηγίες. Φυλάξτε τις αρχικές οδηγίες λειτουργίας για μεταγενέστερη χρήση ή για τον εθόμενο ιδιοκτήτη.

Διαβαθμίσεις κινδύνων

Α ΚΙΝΔΥΝΟΣ

- Υπόδειξη άμεσου κινδύνου, ο οποίος οδηγεί σε σοβαρούς τραυματισμούς ή θάνατο.

Α ΠΡΟΕΙΔΟΠΟΙΗΣΗ

- Υπόδειξη πιθανώς επικίνδυνης κατάστασης, η οποία μπορεί να οδηγήσει σε σοβαρούς τραυματισμούς ή θάνατο.

Δ ΠΡΟΣΟΧΗ

- Υπόδειξη πιθανώς επικίνδυνης κατάστασης, η οποία μπορεί να οδηγήσει σε ελαφρείς τραυματισμούς.

ΠΡΟΣΟΧΗ

- Υπόδειξη πιθανώς επικίνδυνης κατάστασης, η οποία μπορεί να οδηγήσει σε υλικές ζημιές.

Γενικές υποδείξεις ασφαλείας ηλεκτρικών εργαλείων

Δ ΠΡΟΕΙΔΟΠΟΙΗΣΗ

- Διαβάστε όλες τις υποδείξεις ασφαλείας και τις οδηγίες.

Η παράλειψη τήρησης των υποδείξεων ασφαλείας και των οδηγιών μπορεί να έχει ως αποτέλεσμα ηλεκτροπληξία και σοβαρούς τραυματισμούς.

- Φυλάσσετε όλες τις υποδείξεις ασφαλείας και τις οδηγίες για μελλοντική χρήση.

Ο όρος "ηλεκτρικό εργαλείο" που χρησιμοποιείται στις υποδείξεις ασφαλείας αφορά ηλεκτρικά εργαλεία που λειτουργούν τόσο με ηλεκτρικό ρεύμα από πρίζα (με ηλεκτρικό καλώδιο) όσο και με μπαταρία (χωρίς ηλεκτρικό καλώδιο).

1 Ασφάλεια μέρους εργασίας

- α Η περιοχή εργασίας πρέπει να είναι καθαρή και με επαρκή φωτισμό. Η ακαταστασία και ο ελλιπής φωτισμός μπορεί να έχουν ως αποτέλεσμα ατυχήματα.
- β Με το ηλεκτρικό εργαλείο μην εργάζεστε σε περιοχές με εκρηκτικές ατμόσφαιρες, στις οποίες υπάρχουν εύφλεκτα υγρά, αέρια ή εύφλεκτες σκόνες. Τα ηλεκτρικά εργαλεία δημιουργούν σπινθήρες, οι οποίοι μπορούν να αναφλέξουν τη σκόνη και τους ατμούς.
- γ Κατά τη διάρκεια της χρήσης του ηλεκτρικού εργαλείου κρατάτε τα παιδιά και τα άλλα άτομα μακριά. Αν σας αποσπάσουν την προσοχή μπορεί να χάσετε τον έλεγχο του εργαλείου.

2 Ηλεκτρική ασφάλεια

- α Το φως του ηλεκτρικού εργαλείου πρέπει να ταιριάζει στην πρίζα. Σε καμία περίπτωση δεν επιτρέπεται η τροποποίηση του φως. Σε γεωμενά ηλεκτρικά εργαλεία μη χρησιμοποιείτε αντάπτορα πρίζας. Τα σωστά φως και οι κατάλληλες πρίζες μειώνουν τον κίνδυνο ηλεκτροπληξίας.
- β Αποφύγετε τη σωματική επαφή με γειωμένες επιφάνειες όπως σωληνες, σώματα καλοριφέρ, φούρνους και ψυγεία. Αν το σώμα σας είναι γειωμένο υπάρχει αυξημένος κίνδυνος ηλεκτροπληξίας.
- γ Προστατέψτε τα ηλεκτρικά εργαλεία από βροχή και υγρασία. Από τη διείσδυση νερού μέσα σε ένα ηλεκτρικό εργαλείο αυξάνεται ο κίνδυνος ηλεκτροπληξίας.
- δ Μη χρησιμοποιείτε το ηλεκτρικό καλώδιο για να μεταφέρετε το ηλεκτρικό εργαλείο, για να το κρεμάσετε ή για να τραβήξετε το φως από την πρίζα. Προστατέψτε το καλώδιο από τη ζέση, τα λάδια, τις αιχμηρές άκρες και από τα κινούμενα μέρη του εργαλείου. Τα χαλασμένα και τα μπερδεμένα ηλεκτρικά καλώδια αυξάνουν τον κίνδυνο ηλεκτροπληξίας.
- ε Αν εργάζεστε στο ύπαιθρο με ένα ηλεκτρικό εργαλείο χρησιμοποιείτε μόνο καλώδιο προέκτασης που είναι κατάλληλο για εξωτερική χρήση. Από τη χρήση ενός καλωδίου

προέκτασης που είναι κατάλληλο για εξωτερική χρήση ο κίνδυνος ηλεκτροπληξίας μειώνεται.

- f Αν η λειτουργία του ηλεκτρικού εργαλείου σε υγρό περιβάλλον δεν μπορεί να αποφευχθεί χρησιμοποιήστε προστατευτικό διακόπτη από ρεύμα διαρροής. Η χρήση ενός προστατευτικού διακόπτη μειώνει τον κίνδυνο ηλεκτροπληξίας.
- 3 Ασφάλεια για άτομα
 - a Να είστε προσεκτικοί σε ότι κάνετε και να χρησιμοποιείτε το ηλεκτρικό εργαλείο λογικά και συνετά. Μη χρησιμοποιείτε κανένα ηλεκτρικό εργαλείο όταν είστε κουρασμένοι ή υπό την επίδραση ναρκωτικών ουσιών, αλκοόλ ή φαρμάκων. Μια στιγμή απροσεξίας κατά τη χρήση του ηλεκτρικού εργαλείου μπορεί να έχει ως αποτέλεσμα σοβαρούς τραυματισμούς.
 - b Πάντα να φοράτε ατομικό προστατευτικό εξοπλισμό και προστατευτικά γυαλιά. Ανάλογα με τον τύπο και τη χρήση του ηλεκτρικού εργαλείου η χρήση ατομικού προστατευτικού εξοπλισμού όπως μάσκα σκόνης, αντιολισθητικά υποδήματα, προστατευτικό κράνος και γυαλιά, μειώνει τον κίνδυνο τραυματισμών.
 - γ Αποφύγετε την ακούσια έναρξη χρήσης. Πριν συνδέσετε το ηλεκτρικό εργαλείο στο ηλεκτρικό ρεύμα ή την μπαταρία και πριν το κρατήσετε ή το μεταφέρετε βεβαιωθείτε πως είναι απενεργοποιημένο. Αν κατά τη μεταφορά του ηλεκτρικού εργαλείου έχετε το δάχτυλο στη σκανδάλη ή αν το συνδέσετε στην ηλεκτρική πρίζα ή στην μπαταρία ενεργοποιημένο, μπορεί να προκληθούν ατυχήματα.
 - δ Προτού ενεργοποιήσετε το ηλεκτρικό εργαλείο αφαιρέστε τα εξαρτήματα ρύθμισης και τα κλειδιά για βίδες. Ένα εξάρτημα ή ένα κλειδί που βρίσκεται σε ένα περιστρεφόμενο τμήμα του εργαλείου μπορεί να προκαλέσει τραυματισμούς.
 - ε Αποφύγετε αφύσικες στάσεις του σώματος. Φροντίστε να στηρίξετε με ασφάλεια και να έχετε πάντα ισορροπία. Με τον τρόπο αυτό μπορείτε να ελέγξετε καλύτερα το ηλεκτρικό εργαλείο σε κάποια απρόσμενη περίπτωση.
 - f Φοράτε κατάλληλα ρούχα. Μη φοράτε φαρδιά ρούχα ούτε και κοσμήματα. Κρατάτε τα μαλλιά, τα ρούχα και τα γάντια σας μακριά από κινούμενα μέρη. Τα φαρδιά ρούχα, τα γάντια, τα κοσμήματα ή τα μακριά μαλλιά μπορούν να πιαστούν στα κινούμενα μέρη.
 - g Αν μπορούν να τοποθετηθούν διατάξεις αναρρόφησης και συγκράτησης σκόνης βεβαιωθείτε πως έχουν συνδεθεί και χρησιμοποιούνται σωστά. Η χρήση μιας διάταξης αναρρόφησης σκόνης μπορεί να μειώσει τους κινδύνους από τη σκόνη.
 - 4 Χρήση και χειρισμός του ηλεκτρικού εργαλείου
 - a Μην υπερφορτώνετε το εργαλείο. Χρησιμοποιείτε το σωστό ηλεκτρικό εργαλείο για τη δουλειά σας. Με το κατάλληλο ηλεκτρικό εργαλείο εργάζεστε καλύτερα και με μεγαλύτερη ασφάλεια στο καθορισμένο εύρος ισχύος.
 - b Μη χρησιμοποιείτε κανένα ηλεκτρικό εργαλείο με χαλασμένο διακόπτη. Ένα ηλεκτρικό εργαλείο που δεν μπορεί πλέον να ενεργοποιηθεί ή να απενεργοποιηθεί είναι επικίνδυνο και πρέπει να επισκευαστεί.

- c Πριν κάνετε ρυθμίσεις στο εργαλείο ή αλλάξετε εξαρτήματα ή το αφήσετε κάτω, αποσυνδέστε το φως από την πρίζα ή αφαιρέστε την μπαταρία. Αυτή η ενέργεια αποτρέπει την τυχαία ενεργοποίηση του ηλεκτρικού εργαλείου.
- d Τα ηλεκτρικά εργαλεία που δεν χρησιμοποιούνται φυλάσσονται σε μέρος ασφαλισμένο από παιδιά. Μην αφήνετε να χρησιμοποιήσουν το εργαλείο άτομα που δεν είναι εξοικειωμένα με αυτό και δεν έχουν διαβάσει τις οδηγίες λειτουργίας. Τα ηλεκτρικά εργαλεία είναι επικίνδυνα όταν χρησιμοποιούνται από άτομα χωρίς εμπειρία.
- e Φροντίζετε τα ηλεκτρικά εργαλεία με προσοχή. Ελέγχετε τα κινούμενα μέρη αν λειτουργούν σωστά χωρίς να μαγκώνουν, αν υπάρχουν σπασμένα μέρη ή αν έχουν τέτοια ζημιά που επηρεάζει αρνητικά τη λειτουργία του ηλεκτρικού εργαλείου. Πριν από τη χρήση του εργαλείου επισκευάστε τα χαλασμένα μέρη. Πολλά ατυχήματα με ηλεκτρικά εργαλεία οφείλονται στο ότι έχει γίνει κακή συντήρηση.
- f Τα εργαλεία κοπής πρέπει να διατηρούνται ακονισμένα και καθαρά. Τα φροντισμένα εργαλεία κοπής με αιχμηρές κόψεις μαγκώνουν λιγότερο και οδηγούνται πιο εύκολα.
- g Χρησιμοποιείτε το ηλεκτρικό εργαλείο, τα παρεκόμενα, τα εξαρτήματα κτλ. σύμφωνα με αυτές τις οδηγίες. Ταυτόχρονα λαμβάνετε υπόψη τις συνθήκες εργασίας και τη δουλειά που θέλετε να κάνετε. Η χρήση των ηλεκτρικών εργαλείων για διαφορετικές εφαρμογές από τις προβλεπόμενες μπορεί να έχει ως συνέπεια επικίνδυνες καταστάσεις.
- 5 Χρήση και φροντίδα των μπαταριών
- a Φορτίζετε τις μπαταρίες μόνο με γεικροκίνητους φορτιστές. Φορτιστές που δεν είναι κατάλληλοι για τις συγκεκριμένες μπαταρίες μπορεί να προκαλέσουν πυρκαγιά.
- b Χρησιμοποιείτε τη συσκευή μόνο με κατάλληλες μπαταρίες. Αν χρησιμοποιηθούν διαφορετικές μπαταρίες μπορεί να προκληθούν τραυματισμοί και πυρκαγιά.
- c Όταν οι μπαταρίες δεν χρησιμοποιούνται θα πρέπει να φυλάσσονται μακριά από μεταλλικά αντικείμενα όπως συνδετήρες, κέρματα, κλειδιά, καρφιά, ή παρόμοια, που θα μπορούσαν να τις βραχυκυκλώσουν. Το βραχυκύκλωμα μπορεί να προκαλέσει πυρκαγιά ή έκρηξη.
- d Σε ορισμένες περιπτώσεις μπορεί από τις μπαταρίες να διαρρεύσει υγρό. Αποφύγετε την επαφή με αυτό το υγρό. Όταν έρχεστε σε επαφή με το υγρό, ξεπλυθείτε καλά με νερό. Αν το υγρό πέσει στα μάτια σας, ζητήστε άμεσα ιατρική βοήθεια. Το υγρό της μπαταρίας μπορεί να προκαλέσει εξανθήματα και εγκαύματα στο δέρμα.
- 6 Σέρβις
- a Τα ηλεκτρικά εργαλεία πρέπει να επισκευάζονται μόνο από εξειδικευμένους τεχνικούς και μόνο με γνήσια ανταλλακτικά. Έτσι διασφαλίζεται η ασφαλής λειτουργία του εργαλείου.

Ασφαλές ψαλίδι μορντουρας και γκαζόν, με μπαταρία

⚠ ΚΙΝΔΥΝΟΣ • Κίνδυνος σοβαρών τραυματισμών όταν εκτοξεύονται αντικείμενα από το μαχαίρι κοπής ή όταν πιάνεται σύρμα ή σχοινί στο εργαλείο κοπής. Ελέγχετε προσεκτικά και καθαρίζετε την περιοχή πριν από την εργασία από αντικείμενα όπως πέτρες, ραβδιά, μέταλλα, σύρματα, κόκκαλα ή παιχνίδια.

⚠ ΠΡΟΕΙΔΟΠΟΙΗΣΗ • Αυτό το εργαλείο δεν επιτρέπεται να χρησιμοποιείται από άτομα με περιορισμένες σωματικές, αισθητηριακές ή νοητικές ικανότητες καθώς ούτε και από άτομα χωρίς εμπειρία ή γνώσεις. • Κατά τη διάρκεια της χρήσης του εργαλείου κρατάτε τα παιδιά και τα άλλα άτομα μακριά από την περιοχή εργασίας. • Ποτέ μην χειρίζεστε τη συσκευή, αν ο διακόπτης ON/OFF στη λαβή δεν ενεργοποιείται ή απενεργοποιείται σωστά. • Κίνδυνος τραυματισμού, τα εξαρτήματα κοπής συνεχίζουν να περιστρέφονται ακόμη και αφού σβήσετε τον κινητήρα. • Σοβαροί τραυματισμοί και ζημιές στο εργαλείο. Πριν θέσετε το εργαλείο σε λειτουργία βεβαιωθείτε πως έχει τοποθετηθεί σωστά το εξάρτημα κοπής και έχει στερεωθεί με ασφάλεια. • Όταν υπάρχει κίνδυνος κεραυνού μην χρησιμοποιείτε τη συσκευή. • Ποτέ μην θέσετε σε λειτουργία μια συσκευή που δεν έχει εξοπλιστεί πλήρως ή που έχει μη εγκεκριμένες μετατροπές. • Ποτέ μην χρησιμοποιείτε τη συσκευή με χαλασμένες ή βγαλμένες τις προστατευτικές διατάξεις. • Σε περίπτωση βλάβης ή ατυχήματος απενεργοποιήστε τη συσκευή και αφαιρέστε τις μπαταρίες. Επιτρέπεται να θέσετε τη συσκευή πάλι σε λειτουργία, μόνο αφού ελεγχθεί από ένα εξουσιοδοτημένο κατάστημα.

⚠ ΠΡΟΣΟΧΗ • Εξοικειωθείτε με τα χειριστήρια και τη σωστή χρήση της συσκευής. • Κίνδυνος τραυματισμού αν πιστούν σε κινούμενα μέρη της συσκευής φαρδιά ρούχα, μακριά μαλλιά ή κοσμήματα. Μην πλησιάζετε στα κινούμενα μέρη της συσκευής φαρδιά ρούχα ή κοσμήματα. Έχετε δεμένα τα μακριά μαλλιά. • Αυξημένος κίνδυνος ατυχήματος σε περίπτωση κακών καιρικών συνθηκών. Χρησιμοποιείτε το εργαλείο μόνο εφόσον διασφαλίζεται η ασφαλής εργασία. • Ο θόρυβος της συσκευής μπορεί να περιορίσει την ικανότητά σας να ακούτε. Γι' αυτό προσέχετε για πιθανούς κινδύνους κοντά σας και στην περιοχή εργασίας. • Κίνδυνος τραυματισμού. Όταν χρησιμοποιείτε τη συσκευή να φοράτε πάντα προστατευτικά γυαλιά, σωστά υποδήματα και κατάλληλα ρούχα.

ΠΡΟΣΟΧΗ • Ο χειριστής της συσκευής είναι υπεύθυνος για ατυχήματα σε άλλα άτομα ή στην ιδιοκτησία τους.

Υποδείξεις ασφαλείας για μορντουροψαλίδα

- Κρατάτε όλα τα μέλη του σώματός σας μακριά από το μαχαίρι κοπής. Όσο δουλεύει το μαχαίρι μην προσπαθήσετε να αφαιρέσετε κομμένα κλαδιά ούτε να κρατήσετε κλαδιά για κόψιμο. Αφαιρέτε τα σφηνωμένα κομμένα κλαδιά μόνο αφού απενεργοποιήσετε το εργαλείο. Μια στιγμή απροσεξίας κατά τη χρήση του μορντουροψαλιδίου μπορεί να έχει ως αποτέλεσμα σοβαρούς τραυματισμούς.
- Όταν το μαχαίρι είναι σταματημένο κρατάτε το μορντουροψαλίδι από τη λαβή. Κατά τη μεταφορά ή τη φύλαξη του μορντουροψαλιδίου

τοποθετείτε πάντα το προστατευτικό κάλυμμα. Η προσεκτική χρήση του εργαλείου μειώνει τον κίνδυνο τραυματισμού από το μαχαίρι.

- Κρατάτε το ηλεκτρικό εργαλείο μόνο από τις βρωμμένες επιφάνειες λαβής, επειδή το μαχαίρι κοπής μπορεί να έρθει σε επαφή με αγωγούς ρεύματος που δεν φαίνονται. Από την επαφή του μαχαίριου κοπής με ένα ηλεκτρικό καλώδιο υπό τάση μπορεί να τεθούν υπό ηλεκτρική τάση τα μεταλλικά εξαρτήματα του εργαλείου και να προκληθεί ηλεκτροπληξία.
- Κατά τη διάρκεια της εργασίας να κρατάτε απόσταση από αγωγούς και καλώδια. Κατά τη διάρκεια της εργασίας μπορεί να πιστούν και να κοπούν από το μαχαίρι κοπής αγωγοί και καλώδια.

Πρόσθετες υποδείξεις ασφαλείας

Δ ΠΡΟΕΙΔΟΠΟΙΗΣΗ • Αυτή η συσκευή δεν επιτρέπεται να χρησιμοποιείται από παιδιά ή από ενήλικες με περιορισμένες σωματικές, αισθητηριακές ή νοητικές ικανότητες καθώς ούτε και από άτομα που δεν γνωρίζουν αυτές τις οδηγίες. Τοπικές διατάξεις μπορούν να μειώσουν την ηλικία του χειριστή. • Έχετε τα χέρια και τα πόδια σας μακριά από την επιφάνεια κοπής ιδιαίτερα όταν ενεργοποιείτε το μοτέρ. • Αντικαθιστάτε φθαρμένα ή κατεστραμμένα μέρη πριν από την έναρξη λειτουργία της συσκευής. • Αποτρέψτε την ακούσια ενεργοποίηση. Πριν από τη σύνδεση των μπαταριών καθώς και πριν την ανύψωση και μεταφορά της συσκευής βεβαιωθείτε πως ο γενικός διακόπτης είναι στη θέση OFF. • Χρησιμοποιείτε τη συσκευή μόνο κατά τη διάρκεια της μέρας ή με καλό φωτισμό. • Όταν εργάζεστε με τη συσκευή μην τρέχετε, αλλά βαδίζετε. Φροντίστε να στηρίξετε σταθερά και με ασφάλεια και διατηρήστε την ισορροπία σας, ειδικά όταν εργάζεστε σε πλαγιές. • Ελέγχετε τα κινούμενα μέρη αν λειτουργούν σωστά χωρίς να μαγκώνουν καθώς και αν υπάρχουν σπασμένα ή φθαρμένα μέρη. Πριν χρησιμοποιήσετε μια χαλασμένη συσκευή δώστε την προηγούμενα για επισκευή. • Κατά τη χρήση μην ζορίζετε τη συσκευή. • Απενεργοποιήστε τον κινητήρα, αφαιρέστε τις μπαταρίες και βεβαιωθείτε ότι όλα τα κινούμενα μέρη είναι εντελώς ακίνητα:

- Πριν κάνετε ρυθμίσεις.
- Πριν αφήσετε τη συσκευή χωρίς επιτήρηση.
- Πριν ελέγξετε, καθαρίσετε ή συντηρήσετε τη συσκευή.
- Πριν αφαιρέσετε μια ασφάλιση.
- Πριν αλλάξετε παρελκόμενα.
- Όταν συναντήσετε ξένα σώματα. Πριν λειτουργήσετε πάλι τη συσκευή ελέγξτε την για τυχόν ζημιές και επισκευάστε την.
- Εάν η συσκευή δονείται ασυνήθιστα έντονα. Πριν λειτουργήσετε πάλι τη συσκευή ελέγξτε την για τυχόν ζημιές και επισκευάστε την.

• Απενεργοποιήστε τον κινητήρα, αν θέλετε να διακόψετε την εργασία ή αν πρέπει να πάτε σε άλλο μέρος.

Δ ΠΡΟΣΟΧΗ • Κίνδυνος τραυματισμού αν πιστούν σε κινούμενα μέρη της συσκευής φαρδιά ρούχα, μακριά μαλλιά ή κοσμήματα. Μην πλησιάζετε στα κινούμενα μέρη της συσκευής φαρδιά ρούχα ή κοσμήματα. Έχετε δεμένα τα μακριά μαλλιά. • Αναθέτετε τις εργασίες επισκευής μόνο στο εξουσιοδοτημένο τμήμα εξυπηρέτησης πελατών. • Κατά την εργασία με το εργαλείο να φοράτε βαρύ, μακρύ παντελόνι, σωστά υποδήματα και εφαρμοστά γάντια. Μην εργάζεστε

εξοπύλοι. Μην φοράτε κοσμήματα, πέδιλα ούτε κοντά παντελόνια.

Ασφαλής συντήρηση και φροντίδα

Δ ΠΡΟΕΙΔΟΠΟΙΗΣΗ • Απενεργοποιήστε τον κινητήρα, αφαιρέστε τις μπαταρίες και βεβαιωθείτε ότι όλα τα κινούμενα μέρη είναι εντελώς ακίνητα:

- Πριν καθαρίσετε ή συντηρήσετε τη συσκευή.
- Πριν αλλάξετε παρελκόμενα.
- Μετά από κάθε χρήση, αφαιρέστε τις βρωμιές από τα εργαλεία κοπής με σκληρή βούρσα και εφαρμόστε κατάλληλο λάδι για αντισκωριακή προστασία πριν τοποθετήσετε ξανά το προστατευτικό μαχαίριου. Ο κατασκευαστής συστήνει να χρησιμοποιείται σπρέι ως αντισκωριακό και λιπαντικό μέσο. Για κατάλληλο σπρέι ρωτήστε στο τμήμα εξυπηρέτησης πελατών. Μπορείτε να λιπαίνετε τα εργαλεία κοπής πριν από κάθε χρήση με τον τρόπο που έχει περιγραφεί. • Τα εργαλεία κοπής πρέπει να διατηρούνται πάντα ακονισμένα και καθαρά. Τα ακονισμένα εργαλεία κοπής ελέγχονται πιο εύκολα και δεν μπλοκάρουν εύκολα. • Τα ανοίγματα εξαερισμού πρέπει να είναι ελεύθερα από εναποθέσεις. • Κίνδυνος τραυματισμού από κοφτερά εργαλεία κοπής. Προσέξτε ιδιαίτερα κατά την αφαίρεση ή την τοποθέτηση του προστατευτικού καλύμματος του μαχαίριου, τον καθαρισμό και τη λίπανση της συσκευής.

Δ ΠΡΟΣΟΧΗ • Κίνδυνος τραυματισμού σε κοφτερά εργαλεία κοπής. Όταν χειρίζεστε το εργαλείο κοπής φοράτε προστατευτικά αντιολισθητικά και ανθεκτικά γάντια. • Κίνδυνος τραυματισμού από εκτεθειμένα μαχαίρια. Τοποθετήστε το προστατευτικό μαχαίριου όταν δεν χρησιμοποιείτε τη συσκευή, ακόμα και κατά τη διάρκεια μικρών διακοπών. • Οι λαβές πρέπει να είναι στεγνές, καθαρές και χωρίς λάδια ή γράσα. • Χρησιμοποιείτε μόνο εξαρτήματα και ανταλλακτικά, τα οποία έχουν την έγκριση του κατασκευαστή. Τα γνήσια παρελκόμενα και τα γνήσια ανταλλακτικά εγγυούνται την ασφάλεια και απρόσκοπτη λειτουργία του εργαλείου.

ΠΡΟΣΟΧΗ • Μετά από κάθε χρήση καθαρίστε το προϊόν με μαλακό, στεγνό πανί. • Για τον καθαρισμό των πλαστικών εξαρτημάτων μην χρησιμοποιείτε διαλυτικά επειδή προσβάλλουν τα υλικά της συσκευής. Με ένα καθαρό πανί αφαιρέστε ακαθαρσίες όπως σκόνη, λάδια και γράσα.

Υπόδειξη • Οι εργασίες σέρβις και συντήρησης επιτρέπεται να εκτελούνται μόνο από κατάλληλα εξειδικευμένο και καταρτισμένο προσωπικό. Σας συνιστούμε να στέλνετε το προϊόν σε εξουσιοδοτημένο κέντρο επισκευών.

Ασφαλής μεταφορά και αποθήκευση

Δ ΠΡΟΣΟΧΗ • Για να αποφύγετε ατυχήματα ή τραυματισμούς, επιτρέπεται να μεταφέρετε και να αποθηκεύετε το εργαλείο μόνο με τοποθετημένο το προστατευτικό του μαχαίριου και με βγαλμένη την μπαταρία. • Κίνδυνος τραυματισμού και ζημιές στη συσκευή. Ασφαλίστε τη συσκευή κατά τη μεταφορά από κίνηση ή πτώση.

ΠΡΟΣΟΧΗ • Αφαιρέστε τυχόν ξένα σώματα από τη συσκευή πριν τη μεταφέρετε ή αποθηκεύσετε. • Αποθηκεύστε τη συσκευή σε στεγνό και καλά αεριζόμενο χώρο όπου δεν έχουν πρόσβαση παιδιά. Κρατήστε τη συσκευή μακριά από διαβρωτικές ουσίες, όπως χημικά προϊόντα κήπου. • Μην αποθηκεύετε τη συσκευή σε υπαίθριο χώρο.

Λοιποί κίνδυνοι

⚠ ΠΡΟΕΙΔΟΠΟΙΗΣΗ

- Ακόμη και αν η συσκευή χρησιμοποιείται όπως προβλέπεται, παραμένουν κάποιοι μόνιμοι κίνδυνοι. Κατά τη χρήση της συσκευής ενδέχεται να προκληθούν οι ακόλουθοι κίνδυνοι:
- Τραυματισμοί από την επαφή με τα εξαρτήματα κοπής. Κρατάτε τα εξαρτήματα κοπής μακριά από το σώμα και χαμηλότερα από το ύψος της μέσης. Όταν δεν κόβετε να βάζετε το προστατευτικό κάλυμμα μαχαιριών.
- Οι κραδασμοί μπορεί να προσξενήσουν τραυματισμούς. Χρησιμοποιήστε το σωστό εργαλείο για κάθε εργασία, χρησιμοποιήστε τις παρεχόμενες λαβές και περιορίστε τις ώρες εργασίας και την έκθεση.
- Ο θόρυβος μπορεί να προκαλέσει βλάβη στην ακοή. Φορέστε ωτοασπίδες και περιορίστε την καταπόνηση.

Μείωση του κινδύνου

⚠ ΠΡΟΣΟΧΗ

- Η χρήση του εργαλείου για μεγάλο χρονικό διάστημα ενδέχεται λόγω των κραδασμών να προκαλέσει στα χέρια διαταραχές κυκλοφορίας αίματος. Δεν μπορεί να καθοριστεί διάρκεια χρησιμοποίησης με γενική ισχύ, διότι αυτή εξαρτάται από πολλούς παράγοντες:
- Ατομική προδιάθεση για διαταραχή κυκλοφορίας αίματος (συχνά κρύα χέρια, μούδιασμα δακτύλων)
- Χαμηλή θερμοκρασία περιβάλλοντος. Για προστασία των χεριών φοράτε ζεστά γάντια.
- Το σφίξιμο της λαβής εμποδίζει την καλή κυκλοφορία του αίματος.
- Η αδιάκοπη λειτουργία έχει πιο βαρύτερες συνέπειες απ' ό τι η λειτουργία με διαλείμματα. Κατά την τακτική, πολύωρη χρήση του εργαλείου και εφόσον εκδηλώνονται επανειλημμένα συμπτώματα όπως π.χ. μούδιασμα δακτύλων, κρύα χέρια, συνιστάται να συμβουλευτείτε έναν γιατρό.

Προβλεπόμενη χρήση

- Το ψαλίδι μπροντούρας και γκαζόν προορίζεται μόνο για ιδιωτική χρήση.
- Το ψαλίδι μπροντούρας και γκαζόν είναι σχεδιασμένο για εργασίες σε υπαίθριο χώρο με καλό αερισμό.
- Κατά τη χρήση με το πρόσθετο εξάρτημα κοπής η συσκευή χρησιμεύει για ελαφρύ φινιρίσμα χώρων.
- Κατά τη χρήση με το μαχαίρι θάμνων η συσκευή χρησιμεύει για ελαφρύ φινιρίσμα θάμνων και φραχτών.

Οποιαδήποτε άλλη χρήση δεν επιτρέπεται.

Προστασία του περιβάλλοντος



Τα υλικά συσκευασίας είναι ανακυκλώσιμα. Απορρίψτε τις συσκευασίες με περιβαλλοντικά ορθό τρόπο.



Οι ηλεκτρικές και ηλεκτρονικές συσκευές περιέχουν πολύτιμα ανακυκλώσιμα υλικά και, συχνά, εξαρτήματα όπως μπαταρίες απλές, επαναφορτιζόμενες ή λάδια, τα οποία σε περίπτωση λανθασμένης χρήσης ή απόρριψης μπορούν να θέσουν σε κίνδυνο την ανθρώπινη υγεία και το περιβάλλον. Ωστόσο, αυτά τα συστατικά είναι απαραίτητα για τη σωστή λειτουργία της συσκευής. Οι συσκευές που φέρουν αυτό το σύμβολο δεν επιτρέπεται να απορρίπτονται μαζί με τα οικιακά απορρίμματα.

Υποδείξεις σχετικά με συστατικά (REACH)

Ενημερωμένες πληροφορίες σχετικά με τα συστατικά είναι διαθέσιμες στη διεύθυνση: www.kaercher.com/REACH

Παρελκόμενα και ανταλλακτικά

Χρησιμοποιείτε μόνο γνήσια παρελκόμενα και γνήσια ανταλλακτικά, καθώς αυτά εγγυώνται την ασφαλή και απρόσκοπτη λειτουργία της συσκευής. Πληροφορίες σχετικά με τα παρελκόμενα και τα ανταλλακτικά θα βρείτε στη διεύθυνση www.kaercher.com.

Παραδοτέος εξοπλισμός

Ο παραδοτέος εξοπλισμός της συσκευής απεικονίζεται επάνω στη συσκευασία. Κατά την αφαίρεση από τη συσκευασία ελέγξτε την πληρότητα των περιεχομένων. Σε περίπτωση που λείπουν παρελκόμενα ή έχουν προκληθεί ζημιές κατά τη μεταφορά, ενημερώστε τον προμηθευτή σας.

Συστήματα ασφαλείας

⚠ ΠΡΟΣΟΧΗ

Ελλιπή ή τροποποιημένα συστήματα ασφαλείας

Τα συστήματα ασφαλείας χρησιμεύουν για την προστασία σας.

Ποτέ μην τροποποιείτε και μη παρακάμπετε τα συστήματα ασφαλείας.

Προστατευτικό μαχαιριού

Εικόνα Β

Το προστατευτικό κάλυμμα μαχαιριού αποτελεί σημαντικό τμήμα των διατάξεων ασφαλείας του ψαλιδιού μπροντούρας και γκαζόν. Αν το προστατευτικό μαχαιριού είναι χαλασμένο, δεν επιτρέπεται πλέον να χρησιμοποιείται και θα πρέπει να αντικατασταθεί αμέσως.

Πλήκτρο απασφάλισης

Το πλήκτρο απασφάλισης μπλοκάρει τον διακόπτη της συσκευής και έτσι εμποδίζει την ανεξέλεγκτη εκκίνηση της συσκευής.

Εικόνα C

- ① Πλήκτρο απασφάλισης διακόπτη ON/OFF
- ② Διακόπτης ON/OFF

Για τη λειτουργία της συσκευής πατήστε πρώτα το πλήκτρο απασφάλισης και έπειτα τον διακόπτη ON/OFF.

Σύμβολα επάνω στη συσκευή

	Γενικό προειδοποιητικό σύμβολο
	Πριν από την έναρξη χρήσης διαβάστε τις οδηγίες χρήσης και όλες τις υποδείξεις ασφαλείας.
	Κατά την εργασία με τη συσκευή να φοράτε κατάλληλα προστατευτικά γυαλιά.
	Κατά την εργασία με τη συσκευή να φοράτε κατάλληλες ωτοασπίδες.

	Κίνδυνος τραυματισμού. Μην αγγίζετε τα κοφτερά εργαλεία κοπής.
	Κατά την εργασία με τη συσκευή να φοράτε αντιολισθητικά και ανθεκτικά γάντια.
	Κίνδυνος από εκσφενδονιζόμενα αντικείμενα. Κρατάτε τυχόν παρευρισκόμενους, ιδιαίτερα παιδιά και κατοικίδια ζώα, σε απόσταση τουλάχιστον 15 m από την περιοχή εργασίας.
	Μην εκθέτετε τη συσκευή σε βροχή ή υγρασία.
	Κίνδυνος, ο κοπτικός μηχανισμός συνεχίζει να λειτουργεί και με απενεργοποιημένο τον κινητήρα.
	Η εγγυημένη στάθμη ηχητικής πίεσης που αναγράφεται στην ετικέτα είναι 89 dB.

Περιγραφή συσκευής

Σε αυτές τις οδηγίες λειτουργίας περιγράφεται ο μέγιστος δυνατός εξοπλισμός. Στο παραδοτέο υλικό υπάρχουν διαφορές ανάλογα με το μοντέλο (ανατρέξτε στη συσκευασία).

Εικόνα βλ. τις σελίδες εικόνων

Εικόνα A

- ① Προστατευτικό μαχαριού μπουρντούρας
- ② Μαχαίρι κοπής μπουρντούρας
- ③ Προστατευτικό μαχαριού χόρτου
- ④ Μαχαίρι κοπής χόρτου
- ⑤ Πλήκτρο απασφάλισης διακόπτη ON/OFF
- ⑥ Χειρολαβή
- ⑦ Πλήκτρο απασφάλισης μπαταριών
- ⑧ Διακόπτης ON/OFF
- ⑨ Κουμπί στερέωσης μαχαριού
- ⑩ Υποδοχή μαχαριού
- ⑪ *Φορτιστής
- ⑫ *Μπαταρίες

* Προαιρετικά

Συστοιχία μπαταριών

Η συσκευή μπορεί να λειτουργήσει με συστοιχία μπαταριών 18V Kärcher Battery Power.

Συναρμολόγηση

Τοποθέτηση μαχαριού

⚠ ΠΡΟΣΟΧΗ

Κίνδυνος τραυματισμού από κοφτερά μαχαίρια

Σε όλες τις εργασίες στη συσκευή φοράτε προστατευτικά γυαλιά και προστατευτικά γάντια.

Εικόνα D

1. Τοποθετήστε το μαχαίρι κοπής.
 - a Λύστε το κουμπί στερέωσης του μαχαριού.
 - b Αφαιρέστε το κουμπί στερέωσης του μαχαριού.
 - c Τοποθετήστε το μαχαίρι χόρτου ή μπουρντούρας στην αντίστοιχη υποδοχή.
 - d Βάλτε το κουμπί στερέωσης του μαχαριού.
 - e Σφίξτε το κουμπί στερέωσης του μαχαριού.

Τοποθέτηση προστατευτικού καλύμματος μαχαριών

⚠ ΠΡΟΣΟΧΗ

Κίνδυνος τραυματισμού από κοφτερά μαχαίρια

Σε όλες τις εργασίες στη συσκευή φοράτε προστατευτικά γυαλιά και προστατευτικά γάντια.

Εικόνα B

1. Περνάτε το προστατευτικό κάλυμμα πάνω από το μαχαίρι.

Τοποθέτηση μπαταρίας

1. Βάλτε την μπαταρία στην υποδοχή της συσκευής.

Εικόνα E

Χειρισμός

Κόψιμο χόρτου με το ψαλίδι γκαζόν

⚠ ΠΡΟΣΟΧΗ

Κίνδυνος τραυματισμού από κοφτερά μαχαίρια

Σε όλες τις εργασίες στη συσκευή φοράτε προστατευτικά γυαλιά και προστατευτικά γάντια.

⚠ ΠΡΟΣΟΧΗ

Εμπόδια στην περιοχή εργασίας

Κίνδυνος τραυματισμού και πρόκλησης ζημιάς

Πριν αρχίσετε την εργασία κοπής ελέγξτε την περιοχή για αντικείμενα, που θα μπορούσαν να εκσφενδονιστούν, π.χ. σύρματα, πέτρες, νήματα ή γυαλιά.

1. Αφαιρέστε το προστατευτικό μαχαριού.
2. Ενεργοποιήστε τη συσκευή.

Εικόνα F

- a Πιέστε το πλήκτρο απασφάλισης.
- b Πατήστε τον διακόπτη ON/OFF. Η συσκευή αρχίζει να λειτουργεί.

3. Οδηγήστε το μαχαίρι παράλληλα προς το έδαφος.

Εικόνα G

Κόψιμο θάμνων / φραχτών χόρτου με το ψαλίδι μπουρντούρας

⚠ ΠΡΟΣΟΧΗ

Κίνδυνος τραυματισμού από κοφτερά μαχαίρια

Σε όλες τις εργασίες στη συσκευή φοράτε προστατευτικά γυαλιά και προστατευτικά γάντια.

⚠ ΠΡΟΣΟΧΗ

Εμπόδια στην περιοχή εργασίας

Κίνδυνος τραυματισμού και πρόκλησης ζημιάς

Πριν αρχίσετε την εργασία κοπής ελέγξτε την περιοχή για αντικείμενα, που θα μπορούσαν να εκσφενδονιστούν, π.χ. σύρματα, πέτρες, νήματα ή γυαλιά.

- Ενεργοποιήστε τη συσκευή.
Εικόνα F
a Πιέστε το πλήκτρο απασφάλισης.
b Πατήστε τον διακόπτη ON/OFF.
H συσκευή αρχίζει να λειτουργεί.
- Οδηγήστε το μαχαίρι παράλληλα προς τον φράχτη.
Εικόνα H

Αλλαγή μαχαριού

- Αφαιρέστε την μπαταρία, βλ. κεφάλαιο *Αφαίρεση μπαταρίας*.
- Περάστε το προστατευτικό κάλυμμα πάνω από το μαχαίρι.
Εικόνα B
- Αντικαταστήστε το μαχαίρι.
Εικόνα I
a Λύστε το κουμπί στερέωσης του μαχαριού.
b Αφαιρέστε το κουμπί στερέωσης.
c Αφαιρέστε το μαχαίρι χόρτου ή μπορντούρας.
d Τοποθετήστε το μαχαίρι χόρτου ή μπορντούρας στην αντίστοιχη υποδοχή.
e Βάλτε το κουμπί στερέωσης του μαχαριού.
f Σφίξτε το κουμπί στερέωσης του μαχαριού.

Αφαίρεση μπαταρίας

Υπόδειξη

Σε περίπτωση μη χρήσης για μεγάλα διαστήματα αφαιρέστε την μπαταρία από τη συσκευή και προστατέψτε την από αναρμόδια χρήση.

- Τραβήξτε το πλήκτρο απασφάλισης της μπαταρίας στην κατεύθυνση της μπαταρίας.
- Για να απασφαλίσετε την μπαταρία πιέστε το πλήκτρο απασφάλισης.
- Αφαιρέστε την μπαταρία από τη συσκευή.
Εικόνα J

Τερματισμός λειτουργίας

- Αφαιρέστε την μπαταρία από τη συσκευή (βλ. κεφάλαιο *Αφαίρεση μπαταρίας*).
- Καθαρίστε τη συσκευή (βλ. κεφάλαιο *Καθαρισμός της συσκευής*).

Μεταφορά

⚠ ΠΡΟΣΟΧΗ

Κίνδυνος τραυματισμού και πρόκλησης ζημιάς
Κατά τη μεταφορά προσέξτε το βάρος του μηχανήματος.

- Αφαιρέστε την μπαταρία, βλ. κεφάλαιο *Αφαίρεση μπαταρίας*.
- Περάστε το προστατευτικό κάλυμμα πάνω από το μαχαίρι.
Εικόνα B
- Αφαιρέστε το μαχαίρι.
Εικόνα K
a Λύστε το κουμπί στερέωσης του μαχαριού.
b Αφαιρέστε το κουμπί στερέωσης του μαχαριού.
c Αφαιρέστε το μαχαίρι.
d Βάλτε το κουμπί στερέωσης του μαχαριού.
e Σφίξτε το κουμπί στερέωσης του μαχαριού.
- Κατά τη μεταφορά σε οχήματα στερεώστε τη συσκευή έναντι ολίσθησης και ανατροπής.

Αποθήκευση

⚠ ΠΡΟΣΟΧΗ

Μη τήρηση των οδηγιών σχετικά με το βάρος

Κίνδυνος τραυματισμού και πρόκλησης ζημιών
Κατά την αποθήκευση προσέξτε το βάρος της συσκευής.

- Καθαρίστε τη συσκευή, βλ. κεφάλαιο *Καθαρισμός της συσκευής*.

- Τοποθετήστε το προστατευτικό κάλυμμα μαχαριών.
Εικόνα B
- Φυλάσσετε τη συσκευή σε ξηρό και καλά αεριζόμενο χώρο. Κρατήστε μακριά από διαβρωτικές ουσίες όπως γεωργικά χημικά και αλάτια εκχρονισμού. Μην αποθηκεύετε τη συσκευή στην ύπαιθρο.

Φροντίδα και συντήρηση

Καθαρισμός της συσκευής

⚠ ΠΡΟΕΙΔΟΠΟΙΗΣΗ

Τραυματισμοί από ανεξέλεγκτη εκκίνηση των μαχαριών

Απενεργοποιήστε τη συσκευή.

Αφαιρέστε τις μπαταρίες από τη συσκευή.

Τοποθετήστε το προστατευτικό κάλυμμα μαχαριών.

⚠ ΠΡΟΣΟΧΗ

Κίνδυνος τραυματισμού από κοφτερά μαχαίρια

Σε όλες τις εργασίες στη συσκευή φοράτε προστατευτικά γυαλιά και προστατευτικά γάντια.

ΠΡΟΣΟΧΗ

Λανθασμένος καθαρισμός

Ζημιές στη συσκευή

Καθαρίζετε τη συσκευή με βρεγμένο πανί.

Μην χρησιμοποιείτε καθαριστικά που περιέχουν διαλυτικά.

Μη βυθίζετε τη συσκευή μέσα σε νερό.

Μην καθαρίζετε τη συσκευή με σωλήνα νερού ή με δέσμη νερού υψηλής πίεσης.

Εικόνα L

- Με ένα σκουπάκι αφαιρέστε τα υπολείμματα κοπής από τα μαχαίρια.
- Εάν είναι απαραίτητο, σκουπίστε τα εξαρτήματα της συσκευής με υγρό πανί.
- Καθαρίζετε τακτικά την υποδοχή της μπαταρίας και τις ηλεκτρικές επαφές από βρομιές και ξένα σώματα.
- Τοποθετήστε το προστατευτικό κάλυμμα μαχαριών.

Λάδωμα των λαμών μαχαριού

Για τη διατήρηση της ποιότητας του μαχαριού θα πρέπει οι λάμες μαχαριού να λαδώνονται μετά από κάθε χρήση.

Υπόδειξη

Θα έχετε πολύ καλό αποτέλεσμα αν χρησιμοποιήσετε λάδι μηχανής χαμηλού ιξώδους ή λάδι ψεκασμού.

Εικόνα M

- Αποθέστε τη συσκευή πάνω σε επίπεδη βάση.
- Επαλείψτε την επάνω πλευρά των λαμών μαχαριού με λάδι.

Αντιμετώπιση βλαβών

Οι βλάβες οφείλονται συχνά σε ασημένιες αιτίες, τις οποίες μπορείτε να αντιμετωπίσετε μόνοι σας με τη βοήθεια του ακόλουθου πίνακα. Σε περίπτωση αμφιβολίας ή σε περίπτωση βλάβης που δεν αναγράφεται εδώ μπορείτε να απευθύνεστε στο εξουσιοδοτημένο τμήμα εξυπηρέτησης πελατών. Με την αύξηση της παλαιότητας, η απόδοση της συστοιχίας μπαταριών θα μειώνεται ακόμη και με σωστή φροντίδα, και τελικά όταν φορτίζεται πλήρως, ο πλήρης χρόνος λειτουργίας δεν θα επιτυγχάνεται. Αυτό δεν αποτελεί ελάττωμα.

Σφάλμα	Αιτία	Αντιμετώπιση
Η συσκευή δεν τίθεται σε λειτουργία	Οι μπαταρίες δεν έχουν τοποθετηθεί σωστά.	● Σπρώξτε τις μπαταρίες στην υποδοχή, ώσπου να κουμπώσουν.
	Οι μπαταρίες είναι άδειες.	● Φορτίστε τις μπαταρίες.
	Οι μπαταρίες είναι χαλασμένες.	● Αντικαταστήστε τις μπαταρίες.
Η συσκευή σταματά κατά τη διάρκεια της λειτουργίας	Ο κινητήρας υπερθερμάνθηκε	● Διακόψτε την εργασία και αφήστε το μοτέρ να κρυώσει.
	Η μπαταρία υπερθερμάνθηκε	● Περιμένετε, μέχρι η θερμοκρασία της μπαταρίας να πέσει σε επιτρεπτές τιμές.

Εγγύηση

Σε κάθε χώρα ισχύουν οι όροι εγγύησης οι οποίοι εκδίδονται από την αρμόδια εταιρεία διανομής μας. Τυχόν βλάβες στη συσκευή σας επιδιορθώνονται από εμάς χωρίς χρέωση εντός της προθεσμίας εγγύησης, εφόσον οφείλονται σε σφάλμα υλικού ή κατασκευής. Σε περίπτωση εγγύησης απευθυνθείτε στον προμηθευτή σας ή το πλησιέστερο εξουσιοδοτημένο τμήμα εξυπηρέτησης πελατών, προσκομίζοντας το παραστατικό της αγοράς. (για διευθύνσεις βλέπε την πίσω σελίδα)

Τεχνικά στοιχεία

		GSH 18-20
Στοιχεία ισχύος συσκευής		
Όνομαστική τάση	V	18
Στροφές στο ρελαντί	/min	1050 +/- 10 %
Πλάτος κοπής μαχαιριού χόρτων	mm	120
Μήκος κοπής μαχαιριού μπουρντούρας	mm	200
Απόσταση δοντιών μαχαιριού μπουρντούρας	mm	17,24
Ψαλίδι γκαζόν: Μετρημένες τιμές σύμφωνα με το EN 50636-2-94		
Τιμή δονήσεων χεριού-βραχίονα	m/s ²	0,2
Αβεβαιότητα K	m/s ²	1,5
Στάθμη ηχητικής πίεσης L _{pA}	dB(A)	78,4
Αβεβαιότητα K _{pA}	dB(A)	2,5
Στάθμη ηχητικής ισχύος L _{WA} + Αβεβαιότητα K _{WA}	dB(A)	89
Ψαλίδι μπουρντούρας: Μετρημένες τιμές κατά EN 60745-1 και EN 60745-2-15		
Τιμή δονήσεων χεριού-βραχίονα	m/s ²	0,1
Αβεβαιότητα K	m/s ²	1,5
Στάθμη ηχητικής πίεσης L _{pA}	dB(A)	75,1
Αβεβαιότητα K _{pA}	dB(A)	2,5
Στάθμη ηχητικής ισχύος L _{WA} + Αβεβαιότητα K _{WA}	dB(A)	89
Διαστάσεις και βάρη		
Βάρος με ψαλίδι γκαζόν (χωρίς μπαταρίες)	kg	1,2
Βάρος με λεπίδα για θάμνους (χωρίς μπαταρίες)	kg	1,4

GSH 18-20

Μήκος x Πλάτος x Ύψος (με ψαλίδι γκαζόν)	mm	380 x 174 x 120
Μήκος x Πλάτος x Ύψος (με λεπίδα για θάμνους)	mm	582 x 174 x 94

Με την επιφύλαξη τεχνικών αλλαγών.

Τιμή δονήσεων

Δ ΠΡΟΕΙΔΟΠΟΙΗΣΗ

Η αναγραφόμενη τιμή δονήσεων μετρήθηκε με τυποποιημένη μέθοδο ελέγχου και επιτρέπεται να χρησιμοποιείται για τη σύγκριση των συσκευών. Η αναγραφόμενη τιμή δονήσεων επιτρέπεται να χρησιμοποιείται για προσεγγιστική εκτίμηση της καταπόνησης.

Ανάλογα με τον τρόπο που χρησιμοποιείται η συσκευή, η πρόκληση δονήσεων σε στιγμιαία χρήση της συσκευής ενδέχεται να αποκλίνει από την αναγραφόμενη συνολική τιμή.

Προσδιορίστε τα μέτρα αυτοπροστασίας που βασίζονται στην εκτίμηση της έκθεσης σε πραγματικές συνθήκες χρήσης. Εξετάστε όλα τα μέρη του κύκλου λειτουργίας, π.χ. πέρα από τον χρόνο λειτουργίας και τις ώρες κατά τις οποίες η συσκευή είναι απενεργοποιημένη και στην οποία είναι εκτός λειτουργίας.

Δήλωση συμμόρφωσης ΕΕ

Με το παρόν δηλώνουμε ότι η παρακάτω μηχανή λόγω του σχεδιασμού και του τύπου κατασκευής της καθώς και στην έκδοση την οποία έχουμε διαθέσει στην αγορά πληροί τις σχετικές βασικές απαιτήσεις για την ασφάλεια και την υγεία των Οδηγών ΕΕ. Σε περίπτωση τροποποίησης της μηχανής που δεν έχει συμφωνηθεί με εμάς, αυτή η δήλωση ακυρώνεται.

Προϊόν: Ψαλίδι μπουρντούρας και γκαζόν, με μπαταρία
Τύπος: GSH 18-20 Battery

Σχετικές Οδηγίες ΕΕ

2006/42/ΕΚ (+2009/127/ΕΚ)
2014/30/ΕΕ
2000/14/ΕΚ (+2005/88/ΕΚ)
2011/65/ΕΕ

Εφαρμοζόμενα εναρμονισμένα πρότυπα

EN 55014-1: 2017
EN 55014-2: 2015
EN 60745-1:2009+A11:2010
EN 60745-2-15:2009+A1:2010
EN 60335-1:2012+A11:2014+A13:2017
EN50636-2-94:2014
EN 50581: 2012

Εφαρμοζόμενη διαδικασία αξιολόγησης συμμόρφωσης

2000/14/EK και τροποποιημένη από 2005/88/EK:
Παράρτημα V (μόνο με λεπτίδα για θάμνους)

Στάθμη ηχητικής ισχύος dB(A)

Μετρημένη: 86,1

Εγγυημένη: 89

Οι υπογράφοντες ενεργούν κατ' εντολή και με πληρεξούσιο από τη διεύθυνση της εταιρείας.



H. Jenner

Chairman of the Board of Management



S. Reiser

Director Regulatory Affairs & Certification

Πληρεξούσιος τεκμηρίωσης:

S. Reiser

Alfred Kärcher SE & Co. KG

Alfred-Kärcher-Str. 28 - 40

71364 Winnenden (Germany)

Τηλ.: +49 7195 14-0

Φαξ: +49 7195 14-2212

Winnenden, 2018/09/01

İçindekiler

Γüvenlik bilgileri	89
Amaca uygun kullanım	92
Çevre koruma	92
Aksesuarlar ve yedek parçalar	92
Teslimat kapsamı	92
Γüvenlik tertibatları	92
Cihazdaki simgeler	92
Cihaz açıklaması	93
Akü paketi	93
Montaj	93
Kullanım	93
Taşıma	94
Depolama	94
Bakım ve koruma	94
Arıza durumunda yardım	94
Garanti	94
Teknik bilgiler	95
AB Uygunluk Beyanı	95

Γüvenlik bilgileri



Cihazı ilk defa kullanmadan önce bu güvenlik bölümünün ve orijinal kullanım kılavuzunu okuyun. Bu bilgilere göre hareket edin. Orijinal kullanım kılavuzunu daha sonra tekrar kullanmak ya da cihazın sonraki kullanıcılarına iletme üzere saklayın.

Tehlike kademeleri

⚠ TEHLİKE

• Ağır bedensel yaralanmalar ya da ölüme neden olan direkt bir tehlikeye yönelik uyarı.

⚠ UYARI

• Ağır bedensel yaralanmalar ya da ölüme neden olabilecek olası tehlikeli bir duruma yönelik uyarı.

⚠ TEDBİR

• Hafif yaralanmalara neden olabilecek olası tehlikeli bir duruma yönelik uyarı.

DIKKAT

• Maddi hasarlara neden olabilecek olası tehlikeli bir duruma yönelik uyarı.

Elektrikli aletler için genel güvenlik bilgileri

⚠ UYARI

• **Tüm güvenlik bilgilerini ve talimatları okuyun.** Güvenlik bilgileri ile talimatlar uyulmaması elektrik çarpmasına ve / veya ağır yaralanmalara neden olabilir. **Tüm güvenlik bilgilerinizi ve talimatlarınızı, gelecekte kullanılabilmesi için itinayla muhafaza edin.** Güvenlik bilgilerinde kullanılan "elektrikli alet" kavramı şebeke elektriği ile çalışan elektrikli aletler (şebeke kablosu ile) ve akü ile çalışan elektrikli aletler (şebeke kablosu olmaksızın) anlamına gelmektedir.

1 İşyeri güvenliği

- Çalışma alanınızı temiz tutun ve iyi aydınlatın.** Düzensizlik veya aydınlatılmamış çalışma alanı kazalara neden olabilir.
- Elektrikli alet ile yanıcı sıvılar, gazlar veya tozlar içeren ve patlama tehlikesi ortamda çalışmayın.** Elektrikli aletleri toz veya buharları alevlendirebilecek kısıtlımlar oluşturun.
- Elektrikli aleti kullanırken çocukları ve diğer kişileri uzak tutun.** Dikkatiniz dağılırsa cihaz kontrolünü kaybedebilirsiniz.

2 Elektrik güvenliği

- Elektrikli aletin bağlantı fişi prize tam girmelidir.** Fiş asla değiştirilmemelidir. Adaptör fişini, topraklı elektrikli aletlerle birlikte kullanmayın. Değiştirilmeyen fişler ve uygun prizler, elektrik çarpması riskini azaltır.
- Boru, kalorifer, fırın ve buzdolabı gibi topraklı yüzeylerle beden temasından kaçının.** Vücutunuz topraklanırsa elektrik çarpması riski artar.
- Elektrikli aletleri yağmur ve rutubetten uzak tutun.** Elektrikli aletin içine su girdiğinde elektrik çarpması riski oluşur.
- Kabloyu elektrikli aleti taşımak, asmak veya fişi prizden çekmek gibi amacına uygun olmayan kullanmayın.** Kabloyu sıcağın, yağdan, sivri kenarlardan veya hareket eden alet parçalarından uzak tutun. Hasarlı veya dolanmış bağlantı kabloları elektrik çarpması riskini artırır.
- Elektrikli aletle açık havada çalışırken, dış alanlara da uygun bir uzatma kablosu kullanın.** Dış alana uygun olarak tasarlanmış bir uzatma kablosunun kullanılması, elektrik çarpması riskini azaltır.
- Elektrikli aletin rutubetli bir ortamda kullanılmasından kaçınılmıyorsa bir hatalı kullanım koruma şalteri kullanın.** Hatalı elektrik akımına karşı koruyucu bir şalterin kullanılması, elektrik çarpması riskini azaltır.

3 Kişilerin güvenliği

- Ne yaptığınıza dikkat edin ve elektrikli aletle çalışırken düşünerek hareket edin.** Yorgunsanız veya uyuşturucu, alkol veya ilaç alımı etkisi altındaysanız elektrikli aleti kullanmayın. Elektrikli aleti kullanırken bir anlık bir dikkatsizlik, ciddi yaralanmalara neden olabilir.
- Kişisel koruyucu donanım kullanın ve koruyucu gözlüğünüzü daima takın.** Elektrikli aletin türüne ve kullanımına göre toz maskesi, kaymaz koruyucu ayakkabılar, koruyucu kask ve koruyucu kulaklık gibi kişisel koruyucu donanımları kullanmak yaralanma riskini azaltır.

- c Aletin istenmeden işletime alınmasını önleyin. Elektrikli aleti akım beslemesine ve/veya aküye bağlamadan önce ve tutup taşıma esnasında aletin kapalı olduğundan emin olun. Cihazı taşıırken parmağınızı şalterin üzerinde olursa veya alet açık konumdayken akım beslemesine bağlarsanız kazalara neden olabilirsiniz.
- d Elektrikli aleti çalıştırmadan ayar aletlerini veya tornavidaları uzaklaştırın. Dönen bir cihaz parçasında yer alan bir takım veya anahtar yarılanmalara neden olabilir.
- e Anormal bir beden duruşundan kaçının. Güvenli bir konuma geçin ve daima dengede durun. Böylece elektrikli aleti, beklenmeyen durumlarda daha iyi kontrol edebilirsiniz.
- f Uygun kıyafetler giyin. Bol kıyafet giymeyin veya takmayın. Saçlarınızı, kıyafetinizi ve eldivenlerinizi hareketli parçalardan uzak tutun. Gevşek kıyafetler, takılar veya uzun saçlar dönen parçalar tarafından yakalanabilir.
- g Toz emici ve toz tutucu takılabiliyorsa bunların bağlanmış olduğundan ve doğru kullanıldığını emin olun. Bir toz emiş donanımının kullanılması tozdan dolayı oluşabilecek tehditleri azaltabilir.
- 4 Elektrikli aletin kullanımı ve bakımı
- a Cihaza aşırı yük yüklemeyin. Her çalışma için ona uygun elektrikli aleti kullanın. Uygun elektrikli aletle, belirtilen kapasite aralığında daha iyi ve daha güvenli çalışırsınız.
- b Şalteri arızalı olan elektrikli aleti kullanmayın. Açılıp kapanamayan elektrikli aletler tehlikelidir ve bunların onarılması gerekir.
- c Cihaz ayarlarını yaparken, aksesuar parçalarını değiştirirken veya aleti kaldırıken elektrik fişini prizden çıkarın ve/veya aküyü çıkarın. Bu önlem, elektrikli aletin istenmeden çalışmasını engeller.
- d Kullanılmayan elektrikli aletleri çocukların ulaşamayacağı bir yerde muhafaza edin. Cihaza yabancı olan ve bu talimatları okumayan hiç kimsenin aletle çalışmasına izin vermeyin. Elektrikli aletlerin tecrübesiz kişiler tarafından kullanılması tehlikelidir.
- e Elektrikli aletin bakımını dikkatle yapın. Hareketli parçalarının kusursuz şekilde çalışıp çalışmadığını ve sıkışıp sıkışmadığını, parçaların kırık olup olmadığını veya elektrikli aletin işlevini etkileyen herhangi bir hasar olup olmadığını kontrol edin. Aleti kullanmadan önce hasarlı parçaları onarın. Birçok kazanın nedeni, bakımı kötü yapılan elektrikli aletlerdir.
- f Kesim takımlarını keskin ve temiz tutun. İyi bakılan, keskin kenarlı kesici aletler daha az takılır ve daha kolay kullanılır.
- g Elektrikli aleti, aksesuarlarını, takımları vs. bu talimatlara uygun olarak kullanın. Çalışma şartlarını ve yapılacak faaliyeti dikkate alın. Elektrikli aletlerin öngörülen kullanımın dışında kullanılması tehlikeli durumlara yol açabilir.
- 5 Akü paketlerinin kullanımı ve bakımı
- a Akü paketini sadece üretici tarafından onaylanmış şarj cihazları ile şarj edin. İlgili akü paketi için uygun olmayan şarj cihazları, yangına sebep olabilir.
- b Cihazı sadece uygun bir akü paketi ile birlikte kullanın. Başka bir akü paketinin kullanılması, yaralanmalara veya yangına yol açabilir.
- c Kullanmadığınızda akü paketini ataç, bozuk para, anahtar, çivi, civata gibi metal nesnelere veya kısa devreye neden olabilecek diğer küçük metal nesnelere uzak tutun. Kısa devre, yangına veya patlamaya neden olabilir.
- d Duruma göre akü paketinden sıvı çıkabilir. Temastan kaçının. Sıvıya temas etmenizi halinde, ilgili yeri suyla iyice yıkayın. Sıvının gözüne girmesi durumunda hemen tıbbi yardıma başvurun. Akü sıvısı, ciltte döküntülere ve yanmaya neden olabilir.
- 6 Servis
- a Elektrikli aletin onarımı sadece uzman elemanlar tarafından ve sadece orijinal yedek parçalar kullanılarak yapılmalıdır. Böylelikle aletin güvenliğinin korunması temin edilmektedir.

Akülü çim ve çalı makasının güvenli kullanımı

△ **TEHLİKE** • Bıçak tarafından cisimlerin savrulması veya kesme takımına telin veya ipin dolanması sonucu ağır yaralanmalar söz konusudur. Cihazı kullanmadan önce çalışma alanını dikkatlice taş, sopa, metal, kemik ve oyuncak gibi cisimler olup olmadığına dair kontrol edin ve bu cisimleri uzaklaştırın.

△ **UYARI** • Bu cihaz, fiziksel, duymusal veya zihni sınırlamalara sahip veya tecrübesiz ve/veya bilgilendirilmemiş kişiler tarafından kullanılamaz. • Cihazı kullanırken çocukları ve diğer kişileri çalışma alanından uzak tutun. • Tutamaktaki açma/kapatma şalteri, cihazı düzgün bir şekilde açmıyorsa veya kapatmıyorsa cihazı asla çalıştırmayın. • Yaralanma tehlikesi, motor kapatıldıktan sonra kesim takımı dönmeye devam eder. • Ağır yaralanmalar ve cihaz hasarları. Makineyi çalıştırmadan önce kesim takımının uygun bir şekilde monte edildiğinden ve güvenli bir şekilde sabitlendiğinden emin olun. • Yıldırım çarpmaya tehlikesi varsa, cihazı kullanmayın. • Eksikleri olan veya üzerinde yetkisiz değişiklikler yapılmış olan cihazları kesinlikle çalıştırmayın. • Koruyucu tertibatlar arızalıysa veya koruyucu tertibat monte edilmemişse cihazı kesinlikle kullanmayın • Bir arıza veya kaza durumunda cihazı kapatın ve akü paketini çıkarın. Cihazı ancak yetkili bir müşteri servisine kontrol ettirdikten sonra tekrar çalıştırabilirsiniz.

△ **TEDBİR** • Kumanda elemanları ve cihazın kullarına uygun kullanımı ile ilgili bilgileri öğrenin. • Sıkı oturmamanı giysiler, saçlar veya takılar, cihazın hareketli parçaları tarafından kapıldığında yaralanma tehlikesi söz konusudur. Giysi ve takıları, makinenin hareketli parçalarından uzak tutun. Uzun saçları toplayın. • Kötü hava şartlarında kaza riski çok yüksektir. Cihazı sadece güvenli bir şekilde çalıştırabilirsiniz. • Cihazın gürültüsü duyma kabiliyetinizi sınırlandırabilir, bu nedenle yakınındaki ve çalışma alanındaki muhtemel tehlikelere karşı dikkatli olun. • Yaralanma tehlikesi. Cihazı kullanırken her zaman bir koruyucu gözlük takın, sağlam bir ayakkabı ve uygun bir kıyafet giyin.

DIKKAT • Cihazı kullanan kişi başka şahıslarla olu-şacak kazalardan ve böylelikle ortaya çıkacak bir maddi hasardan sorumludur.

Çalı makasları için güvenlik uyarıları

- Tüm uzuvlarınızı bıçaktan uzak tutun. Bıçak çalışırken kesilen malzemeleri çıkarmaya veya kesilen malzemeyi tutmaya çalışmayın. Kesilen

malzemeler sıkıştıysa, bunları sadece cihaz kapalıyken çıkartın. Çit budayıcıyı kullanırken bir anlık bir dikkatsizlik, ciddi yaralanmalara neden olabilir.

- **Çalı makasını bıçak durur haldeyken sapından taşıyın.** Çalı makasını taşırken veya saklardan her zaman koruyucu kapağını kapatın. Cihazın dikkatli bir şekilde kullanılması, biçmenin neden olabileceği yaralanma tehlikesini azaltır.
- **Biçmenin görünmeyen elektrik hatlarına temas etme riski nedeniyle, elektrikli aleti sadece izolasyonlu tutamaklarından tutun.** Biçmenin gerilim taşıyan bir hatla temas etmesi sonucunda cihazın metal parçaları gerilim altında kalabilir ve elektrik çarpmasına yol açabilir.
- **İşletim sırasında çalışma alanınızdaki hatlardan ve kablolardan uzak durun.** İşletim sırasında hatlar ve kablolar, bıçak tarafından kapılıp kesilebilir.

İlave güvenli uyarıları

- ⚠ **UYARI** ● Bu cihaz, çocuklar veya fiziksel, duysal veya zihni sınırlamalara sahip veya bu talimatlara itibar etmeyen kişiler tarafından kullanılamaz. Yerel yönetmelikler cihazı kullanan kişinin yaşını sınırlayabilir.
- Özellikle motoru devreye alıyorsanız, el ve ayakları kesim çalışma alanından uzak tutun.
 - Cihazı çalıştırmadan önce aşınmış veya hasarlı parçaları değiştirin.
 - İstem dışı devreye alınmasından kaçının. Akü paketini bağlamadan önce, cihazı yukarı kaldırmadan veya taşımadan önce açma / kapama şalterinin kapalı konumda bulunduğuna emin olun.
 - Cihazı sadece gün ışığında veya yapay aydınlatma iyi olduğunda kullanın.
 - Cihaz ile çalışırken hızlı adımlarla değil, yavaş adımlarla yürüyün. Özellikle yamaçalarda çalışmalar sırasında sıkı ve sağlam bir şekilde durun ve dengeyi koruyun.
 - Hareketli parçaların kusursuz şekilde çalışıp çalışmadığını ve sıkışıp sıkışmadığını, parçaların kırık veya hasarlı olup olmadığını kontrol edin. Hasarlı bir cihazı kullanmadan önce onarımını yaptırın.
 - Cihazı zor kullanarak çalıştırmayın.
 - Aşağıda belirtilen durumlarda motoru durdurun, akü paketini çıkartın ve hareketli tüm parçaların tamamen durduğundan emin olun:
 - Ayarlamaları yapmadan önce.
 - Cihazı gözetimsiz bırakmadan önce.
 - Cihazı kontrol etmeden, temizlemeden veya bakımını yapmadan önce.
 - Bir blokajı kaldırmadan önce.
 - Aksesuarları değiştirmeden önce.
 - Bir yabancı cisim ile temas olduktan sonra. Yeniden başlatmadan önce cihazı hasar olup olmadığına dair kontrol edin ve hasarları onarın.
 - Cihazda sıra dışı titreşim olduğunda. Yeniden başlatmadan önce cihazı hasar olup olmadığına dair kontrol edin ve hasarları onarın.
 - Kesme işlemini bıraktığınızda veya bir yerden baka bir yere gittiğinizde motoru kapatın.

- ⚠ **TEDBİR** ● Sıkı oturmeyen giysiler, saçlar veya takılar, cihazın hareketli parçaları tarafından kapıldığında yaralanma tehlikesi söz konusudur. Giysi ve takıları, makinenin hareketli parçalarından uzak tutun. Uzun saçları toplayın.- Onarım çalışmalarını sadece yetkili müşteri hizmetlerine yaptırın.
- Cihaz ile çalışırken uzun paçalı ağır bir pantolon, sağlam bir ayakkabı ve ele iyi oturan bir eldiven kullanın. Çıplak ayak çalışmayın. Mücevher takmayın, sandalet veya kısa pantolon giymeyin.

Güvenli bakım ve koruma

- ⚠ **UYARI** ● Aşağıdaki durumlarda motoru kapatın, akü paketini çıkartın ve tüm hareketli parçaların tamamen durduğundan emin olun:
- Cihazı temizlemeden veya cihazın bakımını yapmadan önce.
 - Aksesuar parçalarını değiştirmeden önce.
 - Her kullanımdan sonra kesici aletlerdeki kirleri sert bir fırçayla temizleyin ve bıçak korumasını tekrar takmadan önce paslanmaya karşı koruma için uygun bir yağ sürün. Üretici, paslanmaya karşı koruma olarak yağlama için bir spreyin kullanılmasını önerir. Uygun bir sprey için müşteri hizmetlerine danışın. Kesici aletleri, her kullanımdan önce belirtilen şekilde yağlayabilirsiniz.
 - Kesim takımlarını daima keskin ve temiz tutun. Keskin kesim takımları daha kolay kontrol edilebilir ve o kadar kolay bloke olmazlar.
 - Havalandırma açıklıklarında kalıntılar olmadıkça emin olun.
 - Keskin kesici aletler nedeniyle yaralanma tehlikesi. Bıçak korumasını çıkarırken veya takarken ve cihazı temizlerken ve yağlarken özellikle dikkatli olun.

- ⚠ **TEDBİR** ● Keskin kesici aletlerde yaralanma tehlikesi. Kesici aletle çalışırken kaymaz ve dayanıklı koruyucu eldiven takın.- Açıkta duran bıçaklar nedeniyle yaralanma tehlikesi söz konusudur. Kısa çalışma araları da olsa, cihazı kullanmadığınızda bıçak korumasını takın.
- Sapları yağdan ve yağlama maddelerinden arındırarak kuru ve temiz tutun.
- Sadece üretici tarafından onaylanmış olan aksesuarları ve yedek parçaları kullanın. Orjinal aksesuarlar ve orjinal yedek parçalar, cihazın güvenli ve arızasız çalışmasını sağlar.

- DIKKAT** ● Ürünü her kullanımdan sonra yumuşak, kuru bir bezle temizleyin.- Plastik parçaların temizliği için çözücü madde kullanmayın, aksi halde çözücü madde cihazda kullanılan malzemelerin içine girebilir. Toz, yağ ve yağlama maddeleri gibi kirleri temiz bir bezle temizleyin.

- Not** ● Servis ve bakım çalışmaları sadece uygun kalifikasyona sahip ve özel eğitim almış uzman personel tarafından yürütülebilir. Ürünü onarım için yetkili bir servis merkezine göndermenizi öneririz.

Güvenli taşıma ve depolama

- ⚠ **TEDBİR** ● Kazaları ve yaralanmaları önlemek için cihazı sadece bıçak koruması takılı ve akü çıkartılmış olduğunda taşıyabilir ve depolayabilirsiniz.- Yaralanma ve cihazda hasar tehlikesi. Taşıma sırasında cihazı hareket etmeye veya düşmeye karşı emniyete alın.

- DIKKAT** ● Cihazı taşımadan veya depolamadan önce cihazdaki tüm yabancı cisimleri uzaklaştırın.- Cihazı kuru ve iyi havalandırılmış, çocuklar tarafından erişilemeyen bir yerde depolayın. Cihazı, bahçe kimyasalları gibi aşındırıcı etkisi olan maddelerden uzak tutun.
- Cihazı dış alanda depolayın.

Kalan riskler

- ⚠ **UYARI**
- Cihaz belirtildiği şekilde kullanılsa da belirli bazı riskler söz konusudur. Aşağıdaki tehlikeler, cihaz kullanıldığında söz konusu olabilir:
 - Kesici aletlerle temas sonucu yaralanmalar. Kesici aletleri vücudunuzdan uzak ve kalça yüksekliğinin altında tutun. Kesme yapmıyorken bıçak koruyucuyu kullanın.

- **Titreşim, yaralanmalara neden olabilir. Her iş için doğru takımı kullanın, öngörülen tutamakları kullanın ve çalışma süresi ile maruz kalma süresini sınırlı tutun.**
- **Gürültü, işitme hasarlarına neden olabilir. Koruyucu kulaklık takın ve yüklenmeyi sınırlı tutun.**

Risklerin azaltılması

⚠️ **TEDBİR**

- **Cihaz uzun süre kullanıldığında ellerde titreşime bağlı olarak kan dolaşımı sorunlarına neden olabilir. Genel geçerli bir kullanım süresi belirlenemez, çünkü bu birçok etki faktörlerine bağlıdır:**
 - **Kötü kan dolaşımı nedeniyle kişisel kabiliyet (genellikle soğuk parmaklar, parmaklarda karıncalanma)**
 - **Düşük ortam sıcaklığı. Elleri korumak için sıcak tutan eldivenler kullanın.**
 - **Sıkı kavrama nedeniyle kan dolaşımının engellenmesi.**
 - **Kesintisiz işletim, molalarla bölünen işletimden daha zararlıdır.**
- Cihaz düzenli, uzun süreli kullanıldığında ve ör. parmaklarda karıncalanma, soğuk parmaklar gibi semptomlar tekrar meydana geldiğinde bir doktora başvurmalısınız.*

Amaca uygun kullanım

- Akülü çim ve çalı makası sadece özel kullanım için tasarlanmıştır.
- Akülü çim ve çalı makasının açık havada ve havalandırması iyi olan bir alanda kullanılması öngörülmüştür.
- Cihaz, makas ucu ile birlikte kullanılarak çimlerin kolayca düzeltilmesi için tasarlanmıştır.
- Cihaz, çalı bıçağı ile kullanılarak çalılardan ve çitlerden kolayca düzeltilmesi için tasarlanmıştır.

Diğer her türlü kullanım yasaktır.

Çevre koruma



Ambalaj malzemeleri geri dönüştürülebilir. Lütfen ambalajları çevreye zarar vermeden tasfiye edin. Elektrikli ve elektronik cihazlar, değerli ve geri dönüştürülebilir malzemelerin yanı sıra yanlış kullanılması veya yanlış imha edilmesi durumunda insan sağlığı ve çevre için potansiyel tehlike teşkil edebilecek piller, aküler veya yağlar içerebilir. Ancak cihazın usulüne uygun şekilde çalıştırılması için bu parçalar gereklidir. Bu sembol ile işaretlenen cihazlar evsel atık ile birlikte imha edilmemelidir.

İçindekiler hakkında uyarılar (REACH)

İçindekiler hakkında ayrıntılı bilgileri bulabileceğiniz adres: www.kaercher.com/REACH

Aksesuarlar ve yedek parçalar

Sadece orijinal aksesuarlar ve orijinal yedek parçalar kullanın. Bu parçalar cihazın güvenli ve arızasız çalışmasını sağlar.

Aksesuar ve yedek parçalara ilişkin bilgiler için adres: www.kaercher.com.

Teslimat kapsamı

Cihazınızın teslimat kapsamı ambalajı üzerinde gösterilmiştir. Ambalaj açıldığında içindeki parçalarda eksiklik olup olmadığını kontrol edin. Aksesuarların eksik olması durumunda ya da nakliye hasarlarında yetkili satıcınıza bildirilir.

Güvenlik tertibatları

⚠️ **TEDBİR**

Eksik veya kusurlu güvenlik tertibatları
Emniyet düzenleri sizin emniyetiniz içindir.

Emniyet düzenlerini asla değiştirmeyin veya baypas etmeyin.

Bıçak koruması

Şekil B

Bıçak koruması, çim makasının ve çalı bıçağının önemli güvenlik tertibatlarından biridir. Hasarlı bir bıçak koruması tekrar kullanılmamalıdır ve hemen değiştirilmelidir.

Kilit açma tuşu

Kilit açma tuşu cihaz şalterini bloke ederek cihazın kontrolsüz şekilde çalışmaya başlamasını önler.



Şekil C

- ① AÇMA / KAPAMA şalteri kilit açma tuşu
- ② AÇMA / KAPAMA şalteri

Cihazın çalıştırılması için önce kilit açma tuşuna ve ardından da AÇMA / KAPAMA şalterine basın.

Cihazdaki simgeler

	Genel uyarı sembolü
	Cihazı devreye almadan önce işletim kılavuzunu ve tüm güvenlik uyarılarını okuyun.
	Cihaz ile çalışırken uygun bir koruyucu gözlük kullanın.
	Cihaz ile çalışırken uygun bir koruyucu kulaklık kullanın.
	Yaralanma tehlikesi. Keskin kesici aletlere temas etmeyin.
	Cihaz ile çalışma sırasında kaymaz ve dayanıklı koruyucu eldiven takın.
	Savruan cisimler nedeniyle tehlike. Sizi izleyen kişileri, özellikle çocukları ve evcil hayvanları, çalışma alanından en az 15 m uzakta tutun.
	Cihazı yağmura veya nemli hava koşullarına maruz bırakmayın.

	Motor kapatıldıktan sonra da kesme düzeneğinin çalışması tehlikesi söz konusudur.
	Etiket üzerinde belirtilen, garanti edilen ses basınç seviyesi değeri 89 dB'dir.

Cihaz açıklaması

Bu kullanım kılavuzunda maksimum donanım açıklanmaktadır. Modele bağlı olarak teslimat kapsamında farklılıklar bulunur (bkz. ambalaj).

Resim için bkz. Grafik sayfaları

Şekil A

- ① Çalı bıçağı bıçak koruması
- ② Çalı bıçağı kesim bıçağı
- ③ Çim makası bıçak koruması
- ④ Çim makası kesim bıçağı
- ⑤ AÇMA / KAPAMA şalteri kilitleme tuşu
- ⑥ Tutamak
- ⑦ Akü paketi kilitleme mekanizması tuşu
- ⑧ AÇMA / KAPAMA şalteri
- ⑨ Kesim bıçağı sabitleme düğmesi
- ⑩ Kesim bıçağı bağlantı yeri
- ⑪ *Şarj cihazı
- ⑫ *Akü paketi

* isteğe bağlı

Akü paketi

Cihaz, bir 18V Kärcher Battery Power akü paketi ile çalıştırılabilir.

Montaj

Kesim bıçağının monte edilmesi

⚠ **TEDBİR**

Keskin bıçaklar nedeniyle yaralanma tehlikesi

Cihazda tüm çalışmalar sırasında koruyucu gözlük ve koruyucu eldiven takın.

Şekil D

1. Kesim bıçağını monte edin.
 - a Kesim bıçağı sabitleme düğmesini çözün.
 - b Kesim bıçağı sabitleme düğmesini çıkartın.
 - c Çim veya çalı makasını, kesim bıçağının bağlantı yerine yerleştirin.
 - d Kesim bıçağı sabitleme düğmesini yerleştirin.
 - e Kesim bıçağı sabitleme düğmesini çevirerek iyice sıkın.

Bıçak korumasının monte edilmesi

⚠ **TEDBİR**

Keskin bıçaklar nedeniyle yaralanma tehlikesi

Cihazda tüm çalışmalar sırasında koruyucu gözlük ve koruyucu eldiven takın.

Şekil B

1. Bıçak korumasını bıçağın üzerine kaydırın.

Akü paketinin montajı

1. Akü paketini cihazın yuvasına itin.

Şekil E

Kullanım

Çim makasıyla çimlerin düzeltilmesi

⚠ **TEDBİR**

Keskin bıçaklar nedeniyle yaralanma tehlikesi

Cihazda tüm çalışmalar sırasında koruyucu gözlük ve koruyucu eldiven takın.

⚠ **TEDBİR**

Biçme alanındaki engeller

Yaralanma ve zarar görme tehlikesi

Biçme çalışmalarına başlamadan önce, örneğin tel, taş, iplik veya cam gibi uçuşabilecek cisimleri kontrol edin.

1. Bıçak korumasını çıkartın.
2. Cihazı açın.

Şekil F

 - a Kilitleme tuşuna basın.
 - b AÇMA /KAPAMA şalterine basın.
3. Kesim bıçağını yere paralel tutun.

Şekil G

Çalı makası ile çallların / çitlerin düzeltilmesi

⚠ **TEDBİR**

Keskin bıçaklar nedeniyle yaralanma tehlikesi

Cihazda tüm çalışmalar sırasında koruyucu gözlük ve koruyucu eldiven takın.

⚠ **TEDBİR**

Biçme alanındaki engeller

Yaralanma ve zarar görme tehlikesi

Biçme çalışmalarına başlamadan önce, örneğin tel, taş, iplik veya cam gibi uçuşabilecek cisimleri kontrol edin.

1. Cihazı açın.

Şekil F

- a Kilitleme tuşuna basın.
- b AÇMA /KAPAMA şalterine basın.
- Cihaz çalışır.
2. Kesim bıçağını çite paralel yönlendirin.

Şekil H

Kesim bıçağının değiştirilmesi

1. Akü paketini çıkartın, bkz. Bölüm *Akü paketinin çıkartılması*.
2. Bıçak korumasını kesim bıçağının üzerine kaydırın.

Şekil B

3. Kesim bıçağını değiştirin.

Şekil I

- a Kesim bıçağı sabitleme düğmesini çözün.
- b Sabitleme düğmesini çıkartın.
- c Cam veya çalı makasının kesim bıçağını çıkartın.
- d Çim veya çalı makasını, kesim bıçağının bağlantı yerine yerleştirin.
- e Kesim bıçağı sabitleme düğmesini yerleştirin.
- f Kesim bıçağı sabitleme düğmesini çevirerek iyice sıkın.

Akü paketinin çıkartılması

Not

Uzun süre çalışmaya ara verilecekse akü paketini cihazdan çıkarın ve yetkisiz kişiler tarafından kullanılmasını engellemek için önlemler alın.

1. Akü paketi kilitleme tuşunu akü paketi yönünde çekin.

2. Akü paketinin kilidini açmak için akü paketi kilit açma tuşuna basın.
3. Akü paketini cihazdan çıkarın.

Şekil J

İşletmenin tamamlanması

1. Akü paketini cihazdan çıkarın (bkz. Bölüm *Akü paketinin çıkartılması*).
2. Cihazı temizleyin (bkz. Bölüm *Cihazın temizlenmesi*).

Taşıma

⚠ **TEDBİR**

Yaralanma ve zarar görme tehlikesi mevcuttur
Taşıma sırasında cihazın ağırlığını dikkate alın.

1. Akü paketini çıkartın, bkz. Bölüm *Akü paketinin çıkartılması*.
2. Bıçak korumasını kesim bıçağının üzerine kaydırın.
3. Kesim bıçağını çıkartın.

Şekil K

- a Kesim bıçağı sabitleme düğmesini çözün.
 - b Kesim bıçağı sabitleme düğmesini çıkartın.
 - c Kesim bıçağını çıkartın.
 - d Kesim bıçağı sabitleme düğmesini yerleştirin.
 - e Kesim bıçağı sabitleme düğmesini çevirerek iyice sıkın.
4. Cihazı taşıt içerisinde taşırken, kayma ve devrilmeye karşı emniyete alın.

Depolama

⚠ **TEDBİR**

Ağırlığın dikkate alınmaması
Yaralanma ve zarar görme tehlikesi mevcuttur
Depolama sırasında cihazın ağırlığına dikkat edin.

1. Cihazı temizleyin, bkz. Bölüm *Cihazın temizlenmesi*.
2. Bıçak korumasını monte edin.
3. Cihazı kuru ve iyi havalandırılan bir yerde depolayın. Bahçe kimyasalları ve buz giderici tuzlar gibi

kimyasal aşınma etkisine sahip maddelerden uzak tutun. Cihazı açık alanda depolamayın.

Bakım ve koruma

Cihazın temizlenmesi

⚠ **UYARI**

Kesim bıçağının kontrolsüz çalışmaya başlaması sonucu yaralanmalar

Cihazı kapatın.
Akü paketini cihazdan çıkartın.
Bıçak korumasını takın.

⚠ **TEDBİR**

Keskin bıçaklar nedeniyle yaralanma tehlikesi
Cihazda tüm çalışmalar sırasında koruyucu gözlük ve koruyucu eldiven takın.

DIKKAT

Yanlış temizlik

Cihazda zararlar

Cihazı nemli bir bezle temizleyin.

Çözücü madde içeren temizleme maddeleri kullanmayın.

Cihazı suya batırmayın.

Cihazı hortumla veya yüksek basınçlı suyla temizlemeyin.

Şekil L

1. Kırpık kalıntıları bir el fırçasıyla kesim bıçağından temizleyin.
2. Gerektiğinde cihaz parçalarını nemli bir bezle temizleyin.
3. Akü yuvasını ve elektrik kontaklarını düzenli olarak kirden ve yabancı cisimlerden arındırın.
4. Bıçak korumasının monte edilmesi

Bıçak ağızlarını yağlama

Bıçak kalitesini korumak için bıçak ağızları her kullanımdan sonra yağlanmalıdır.

Not

Akrışkan makine yağı veya püskürtme yağı kullanarak çok iyi bir sonuç elde edebilirsiniz.

Şekil M

1. Cihazı düz bir zemine koyun.
2. Bıçak ağızlarının üst yüzeyine yağ sürün.

Arıza durumunda yardım

Arızaların sebepleri çoğu zaman aşağıdaki genel bakış yardımıyla kendiniz giderebileceğiniz kadar basittir. Kararsızlık durumunda veya burada adı geçmeyen arızalarda lütfen yetkili müşteri hizmetlerine başvurun.

Bakımı iyi yapılmasına rağmen, akü paketinin kapasitesi zaman geçtikçe azalır; böylece şarj tam doluyken bile tam çalışma süresine artık ulaşılmaz. Bu, bir kusur değildir.

Hata	Nedeni	Hatanın giderilmesi
Cihaz çalışmıyor	Akü paketi doğru yerleştirilmemiş.	● Akü paketini, yerine oturana kadar yuvaya itin.
	Akü paketi boş.	● Akü paketini şarj edin.
	Akü paketi arızalı.	● Akü paketini değiştirin.
İşletim sırasında cihaz duruyor	Motor aşırı ısınmış	● Çalışmaya ara verin ve motorun soğumasını bekleyin.
	Akü aşırı ısınmış	● Çalışmaya ara verin ve akü sıcaklığının tekrar normal aralıkta olmasını bekleyin.

Garanti

Her ülkede yetkili distribütörümüz tarafından verilmiş garanti şartları geçerlidir. Garanti süresi içinde cihazınızda oluşan muhtemel hasarları, arızanın kaynağı üretim veya malzeme hatası olduğu sürece ücretsiz olarak

karşılıyoruz. Garanti durumunda satış fişi ile satıcıya veya yetkili servise başvurun. (Adres için Bkz. Arka sayfa)

Teknik bilgiler

GSH 18-20

Cihaz performans verileri

Nominal voltaj	V	18
Rölanti devir sayısı	/min	1050 +/-10 %
Çim bıçağı kesme genişliği	mm	120
Çalı bıçağı kesim uzunluğu	mm	200
Çalı bıçağı dişli mesafesi	mm	17,24

Çim makası: Belirlenen değerler EN 50636-2-94 uyarınca

El-kol titreşim değeri	m/s ²	0,2
Belirsizlik K	m/s ²	1,5
Ses basınç seviyesi L _{pA}	dB(A)	78,4
Belirsizlik K _{pA}	dB(A)	2,5
Ses gücü seviyesi L _{WA} + Belirsizlik K _{WA}	dB(A)	89

Çalı makası: EN 60745-1 ve EN 60745-2-15 uyarınca tespit edilen değerler

El-kol titreşim değeri	m/s ²	0,1
Belirsizlik K	m/s ²	1,5
Ses basınç seviyesi L _{pA}	dB(A)	75,1
Belirsizlik K _{pA}	dB(A)	2,5
Ses gücü seviyesi L _{WA} + Belirsizlik K _{WA}	dB(A)	89

Boyutlar ve ağırlıklar

Çim makasının ağırlığı (akü paketi hariç)	kg	1,2
Çalı bıçağının ağırlığı (akü paketi hariç)	kg	1,4
Uzunluk x genişlik x yükseklik (çim makası ile)	mm	380 x 174 x 120
Uzunluk x genişlik x yükseklik (çalı bıçağı ile)	mm	582 x 174 x 94

Teknik değişiklik hakkı saklıdır.

Titreşim değeri

⚠ UYARI

Belirtilen titreşim değeri, standart test yöntemi ile ölçülmüştür ve cihazları karşılaştırmak için kullanılabilir. Belirtilen titreşim değeri, geçici yük değerlendirmesinde kullanılabilir.

Cihazın kullanım şekline bağlı olarak cihazın güncel kullanımını sırasında titreşim emisyonu, belirtilen genel değerden farklı olabilir.

Gerçek kullanım koşulları altında yük tahminine dayanarak kişisel korunma önlemlerini belirleyin. Çalışma döngüsünün tüm kısımlarını göz önünde bulundurun, örn. çalışma süresine ve cihazın kapalı olduğu ve çalışmadığı sürelerle ek olarak.

AB Uygunluk Beyanı

İşbu belgeyle, aşağıda adı geçen makinenin mevcut tasarımı yapı tarzı ve tarafımızdan piyasaya sürülen modeliyle AB direktifinin ilgili temel güvenlik ve sağlık yükümlülüklerine uygun olduğunu beyan ederiz. Bizim onayımız olmadan makinede yapılan bir değişiklik durumunda, bu açıklama geçerliliğini kaybeder.

Ürün: Akülü çim ve çalı makası

Tip: GSH 18-20 Battery

İlgili AB direktifleri

2006/42/AT (+2009/127/AT)

2014/30/AB

2000/14/AT (+2005/88/AT)

2011/65/AT

Uygulanan uyumlaştırılmış normlar

EN 55014-1: 2017

EN 55014-2: 2015

EN 60745-1:2009+A11:2010

EN 60745-2-15:2009+A1:2010

EN 60335-1:2012+A11:2014+A13:2017

EN50636-2-94:2014

EN 50581: 2012

Uygulanan uygunluk değerlendirme yöntemi

2000/14/AT ve 2005/88/AT ile değiştirilmiştir: V eki (yalnızca çalı bıçağı ile)

Ses gücü seviyesi dB(A)

Ölçülen:86,1

Garanti edilen:89

Aşağıda imzası olan, yönetim adına ve yönetim yetkisi-ne sahip olarak hareket eder.



H. Jenner

Chairman of the Board of Management



S. Reiser

Director Regulatory Affairs & Certification

Dokümantasyon yetkilisi:

S. Reiser

Alfred Kärcher SE & Co. KG

Alfred-Kärcher-Str. 28 - 40

71364 Winnenden (Almanya)

Tel.: +49 7195 14-0

Faks: +49 7195 14-2212

Winnenden, 01/09/2018

Содержание

Указания по технике безопасности	96
Использование по назначению	100
Защита окружающей среды	100
Принадлежности и запасные части	100
Комплект поставки	100
Предохранительные устройства	100
Символы на устройстве	100
Описание устройства	101
Аккумуляторный блок	101
Монтаж	101
Управление	101
Транспортировка	102
Хранение	102
Уход и техническое обслуживание	102
Помощь при неисправностях	102
Гарантия	103
Технические характеристики	103
Декларация о соответствии стандартам ЕС....	103

Указания по технике безопасности



Перед первым использованием устройства необходимо ознакомиться с данной главой по технике безопасности и настоящий оригинальной инструкцией по эксплуатации.

Действовать в соответствии с ними. Сохранять оригинальную инструкцию по эксплуатации для дальнейшего пользования или для следующего владельца.

Степень опасности

⚠ ОПАСНОСТЬ

- Указание относительно непосредственно грозящей опасности, которая приводит к тяжелым травмам или к смерти.

⚠ ПРЕДУПРЕЖДЕНИЕ

- Указание относительно возможной потенциально опасной ситуации, которая может привести к тяжелым травмам или к смерти.

⚠ ОСТОРОЖНО

- Указание на потенциально опасную ситуацию, которая может привести к получению легких травм.

ВНИМАНИЕ

- Указание относительно возможной потенциально опасной ситуации, которая может повлечь за собой материальный ущерб.

Общие указания по технике безопасности при работе с электрическими инструментами

⚠ ПРЕДУПРЕЖДЕНИЕ

- Ознакомьтесь со всеми указаниями по технике безопасности и инструкциями. Несоблюдение указаний по технике безопасности и инструкций может привести к поражению электрическим током и/или получению серьезных травм. **Сохраняйте все указания по технике безопасности и инструкции для дальнейшего использования.**

Термин «электроинструмент», используемый в указаниях по технике безопасности, обозначает электрические инструменты, работающие от сети (с сетевым кабелем) и аккумуляторные электрические инструменты (без сетевого кабеля).

1 Безопасность на рабочем месте

a Необходимо содержать в чистоте рабочую зону и обеспечить ее достаточное освещение. Беспорядок или отсутствие света в рабочих зонах может привести к несчастным случаям.

b Запрещено работать

электроинструментом во взрывоопасных зонах, где находятся воспламеняющиеся жидкости, газы или пыль.

Электроинструменты создают искры, которые могут стать причиной воспламенения пыли или паров.

c Во время использования электроинструмента детям и другим лицам запрещено находиться в рабочей зоне. Отлекаясь, можно потерять контроль над инструментом.

2 Электробезопасность

a Штепсельная вилка электроинструмента должна подходить к розетке. Запрещается изменять штепсельную вилку. Не используйте вилку-переходник с заземленными электроинструментами. Наличие оригинальных штепсельных вилок без изменений и наличие подходящих розеток снижают риск поражения электрическим током.

b Избегайте физического контакта с заземленными поверхностями, например, трубами, радиаторами отопления, плитами и холодильниками. Если тело заземлено, существует высокий риск поражения электрическим током.

c Берегите электроинструменты от дождя и влаги. Попадание воды в электроинструмент повышает риск поражения электрическим током.

d Не используйте кабель для переноски, подвешивания электроинструмента или для извлечения штепсельной вилки из розетки. Защищайте кабель от высоких температур, масла, острых кромок или подвижных деталей инструмента. Поврежденные или спутанные соединительные кабели повышают риск поражения электрическим током.

e При работе с электроинструментом под открытым небом используйте только пригодный для наружных работ удлинительный кабель. Использование пригодного для наружных работ удлинительного кабеля снижает риск поражения электрическим током.

f Если работа с электроинструментом во влажной среде неизбежна, используйте устройство защитного отключения. Использование такого устройства снижает риск поражения электрическим током.

3 Безопасность лиц

a Будьте внимательны, следите за своими действиями и к работе с

- электроинструментом приступайте с ясным сознанием. Не используйте электроинструмент в состоянии усталости или под влиянием наркотиков, алкоголя или лекарственных препаратов. *Малейшая неосторожность при пользовании электроинструментом может привести к серьезным травмам.*
- b **Используйте средства индивидуальной защиты и в обязательном порядке – защитные очки.** *Использование средств индивидуальной защиты, таких как противодышевой респиратор, нескользящая травмобезопасная обувь, каска или противошумные наушники, в зависимости от вида и использования электроинструмента, снижает риск получения травм.*
- c **Не допускайте неконтролируемого включения.** *Перед тем как подключить электроинструмент к источнику питания и/или аккумулятору, взять его или перенести, убедитесь, что он выключен. Если при переноске электроинструмента вы держите палец на выключателе или подключаете включенный инструмент к источнику питания, это может привести к несчастным случаям.*
- d **Перед включением электроинструмента следует убрать регулировочные инструменты или гаечные ключи.** *Инструмент или ключ, находящийся во вращающейся детали, может привести к травмированию.*
- e **Избегайте неестественного положения корпуса во время работы.** *Следите за устойчивым положением и держите равновесие. Это позволяет лучше контролировать электроинструмент в непредвиденных ситуациях.*
- f **Используйте подходящую одежду.** *Не надевайте свободную одежду или украшения. Не допускайте контакта волос, одежды и перчаток с подвижными частями. Свободная одежда, перчатки, украшения или длинные волосы могут быть захвачены подвижными деталями.*
- g **Если можно установить устройства для удаления пыли и улавливания, убедитесь в их подключении и правильном использовании.** *Использование устройства для удаления пыли может снизить риски, возникающие из-за пыли.*
- 4 **Применение и обслуживание электроинструмента**
- a **Не допускайте перегрузки инструмента.** *Для выполнения работы используйте предназначенный для этого электроинструмент. При использовании подходящего электроинструмента обеспечивается более качественное и безопасное выполнение работ в указанной области применения.*
- b **Запрещено пользоваться электроинструментом с поврежденным выключателем.** *Электроинструмент, который не включается или не выключается, представляет опасность и должен быть отремонтирован.*
- c **Перед выполнением настроек инструмента, заменой комплектующих частей или откладыванием инструмента выньте штепсельную вилку из розетки и/или снимите аккумулятор.** *Эта мера предосторожности предотвращает непреднамеренное включение электроинструмента.*
- d **Неиспользуемые электроинструменты храните в недоступном для детей месте.** *Не позволяйте работать с инструментом лицам, которые не умеют с ним обращаться или не ознакомились с данными инструкциями.*
- e **Электроинструменты представляют опасность, если используются неопытными пользователями.**
- e **Электроинструменты требуют тщательного ухода.** *Проверяйте безупречность работы всех подвижных частей, отсутствие заклинивания, поломки или повреждения деталей, нарушающих нормальную работу электроинструмента. Перед использованием инструмента поврежденные детали должны быть отремонтированы. Причиной многих несчастных случаев является недостаточное техническое обслуживание электроинструментов.*
- f **Режущие инструменты должны быть всегда заточены и содержаться в чистоте.** *Тщательно обслуживаемые режущие инструменты с острыми режущими кромками реже подвержены заклиниванию и имеют более легкий ход.*
- g **Электроинструмент, комплектующие части, рабочий инструмент и т. п. должны использоваться в соответствии с данными инструкциями.** *При этом необходимо учитывать рабочие условия и вид выполняемой работы. Использование электроинструмента в целях, отличающихся от предусмотренных, может привести к возникновению опасных ситуаций.*
- 5 **Использование и обслуживание аккумуляторных блоков**
- a **Заряжайте аккумуляторный блок только с помощью допущенных производителем зарядных устройств.** *Зарядные устройства, не пригодные для соответствующего аккумуляторного блока, могут привести к возникновению пожара.*
- b **Используйте устройство только с подходящим аккумулятором.** *Использование других аккумуляторных блоков может привести к травмированию и опасности возникновения пожара.*
- c **Не храните неиспользуемый аккумулятор рядом с канцелярскими скрепками, монетами, ключами, иглками, винтами или другими мелкими металлическими предметами, которые могут привести к короткому замыканию.** *Короткое*

закрывание может привести к пожару или взрыву.

- d При определенных обстоятельствах из аккумулятора может вытекать жидкость. Избегайте контакта с ней. При контакте с жидкостью тщательно смойте ее водой. При попадании жидкости в глаза обратитесь к врачу. Электролит может вызвать сыпь и ожоги кожи.

6 Сервис

- a Ремонт электроинструмента должен выполняться только квалифицированными специалистами и только с использованием оригинальных запасных частей. Тем самым гарантируется безопасность инструмента.

Безопасная эксплуатация аккумуляторных ножниц для травы и кустореза

⚠ ОПАСНОСТЬ • Тяжелые травмы при вышвыривании предметов ножом или при попадании проволоки или проводов в режущий инструмент. Перед применением устройства необходимо тщательно обследовать рабочую зону на наличие камней, палок, металлических деталей, проволоки, костей или осколков и удалить их.

⚠ ПРЕДУПРЕЖДЕНИЕ • Устройство не предназначено для использования лицами с ограниченными физическими, сенсорными или умственными способностями или лицами с недостатком опыта и/или знаний. • При использовании устройства в рабочей зоне не должны находиться дети и другие лица. • Эксплуатация устройства с неисправным выключателем на ручке запрещена. • Опасность травмирования, режущие инструменты продолжают вращаться по инерции после отключения двигателя. • Серьезные травмы и повреждение устройства. Перед началом эксплуатации устройства убедиться, что режущий инструмент правильно установлен и надежно закреплен. • Не использовать устройство при угрозе удара молнией. • Никогда не использовать устройство, которое является некомплектным или имеет несанкционированные модификации. • Запрещается использовать устройство с поврежденными защитными приспособлениями или без них. • В случае неисправности или аварии выключить устройство и вынуть аккумуляторный блок. Устройство разрешается пользоваться только после того, как оно будет проверено авторизованной сервисной службой.

⚠ ОСТОРОЖНО • Следует ознакомиться с элементами управления и правилами пользования устройством. • Существует опасность травмирования при захватывании свободной одежды, волос и украшений подвижными частями устройства. Держите одежду и украшения подальше от подвижных частей машины. Завяжите длинные волосы назад. • Повышенная опасность несчастного случая в плохих погодных условиях. Используйте устройство только при обеспечении условий для безопасной работы.

- Шум устройства может ограничить способность слышать, поэтому обращать внимание на потенциальную опасность вокруг рабочей зоны и в самой рабочей зоне. • Опасность травмирования. При использовании устройства всегда надевать защитные очки, прочную обувь и подходящую одежду.

ВНИМАНИЕ • Пользователь несет ответственность за возникновение несчастных случаев с участием других людей или их имущества.

Указания по технике безопасности при работе с кусторезами

- Не допускайте контакта частей тела с ножом. При работающем ноже не пытайтесь удалять срезанный материал или удерживать срезаемую растительность. Застрявший срезанный материал удаляйте только при выключенном устройстве. Малейшая неосторожность при пользовании кусторезом может привести к серьезным травмам.
- При неработающем ноже удерживать кусторез за рукоятку. Во время транспортировки или хранения кустореза всегда надевать на него защитный кожух. Осторожное обращение с устройством снижает опасность травмирования ножом.
- Электроинструмент разрешено удерживать только за изолированные участки рукоятки, поскольку нож может коснуться скрытых проводов. При контакте ножа с электрическими проводами металлические части устройства могут находиться под напряжением и привести к поражению электрическим током.
- Во время работы держитесь вдали от проводов и кабелей в рабочей зоне. Во время работы нож может захватить и разрезать провода или кабели.

Дополнительные указания по технике безопасности

⚠ ПРЕДУПРЕЖДЕНИЕ • Устройство не предназначено для использования детьми или лицами с ограниченными физическими, сенсорными или умственными способностями или лицами, не ознакомленными с этими инструкциями. Местные правила могут ограничивать возраст оператора. • Держите руки и ноги подальше от рабочей режущей поверхности, особенно при включении двигателя. • Перед применением устройства заменить изношенные или поврежденные детали. • Не допускать непреднамеренного включения. Перед подсоединением аккумуляторного блока, подьемом или переноской устройства убедиться, что выключатель питания находится в положении «выключено». • Используйте устройство только при дневном или хорошем искусственном освещении. • Бежать во время работы с устройством запрещено – только ходить. Следить за устойчивым и безопасным положением тела, а также соблюдать равновесие, особенно при работе на склоне. • Проверять правильность функционирования всех подвижных частей, отсутствие заклинивания, поломки или

повреждения деталей. Перед использованием отремонтируйте поврежденное устройство. ● Не эксплуатировать устройство с применением грубой силы. ● Выключите двигатель, выньте аккумуляторный блок и убедитесь, что все движущиеся части полностью остановлены:

- Перед выполнением настроек.
- Перед тем как оставить устройство без присмотра.
- Перед проверкой, очисткой или проведением технического обслуживания устройства.
- Перед устранением блокировки.
- Перед сменой комплектующих.
- После столкновения с посторонним предметом. Проверить устройство на наличие повреждений и устранить их перед повторным запуском устройства.
- При необычной вибрации устройства. Проверить устройство на наличие повреждений и устранить их перед повторным запуском устройства.
- Выключать двигатель при перерывах в работе или перемещении с одного рабочего места на другое.

⚠ ОСТОРОЖНО. Существует опасность травмирования при захватывании свободной одежды, волос и украшений подвижными частями устройства. Держите одежду и украшения подальше от подвижных частей машины. Завязывайте длинные волосы назад. ● Работы по ремонту поручать только авторизованной сервисной службе. ● Для работы с устройством следует надевать длинные плотные брюки, прочную обувь и плотные перчатки. Не работать с босыми ногами. Не надевать украшения, банданы или шорты.

Безопасное техническое обслуживание и уход

⚠ ПРЕДУПРЕЖДЕНИЕ. Выключите двигатель, извлеките аккумулятор и убедитесь, что все подвижные детали полностью остановлены:

- Перед очисткой или обслуживанием устройства.
- Перед заменой комплектующих частей.
- После каждого применения удаляйте грязь жесткой щеткой с режущих инструментов и наносите масло для защиты от коррозии перед надеванием защитного кожуха ножа. Производитель рекомендует использовать спрей для защиты от коррозии и смазывания. Обратитесь в сервис за подходящим спреем. Перед каждым использованием вы можете смазывать режущие инструменты описанным способом. ● Режущие инструменты должны быть всегда заточены и содержаться в чистоте. Острые режущие инструменты легче контролировать, они не блокируются так быстро. ● Убедитесь, что вентиляционные отверстия не забиты оплознениями. ● Опасность травмирования острыми режущими инструментами. При снятии или надевании защитного кожуха ножа, очистке или смазывании устройства соблюдайте особую осторожность.

⚠ ОСТОРОЖНО. Опасность травмирования острыми режущими

инструментами. Во время работы с режущим инструментом надевайте нескользящие и прочные защитные перчатки. ● Опасность травмирования открытым ножом. Если устройство не используется, наденьте защитный кожух ножа, даже во время короткого перерыва в работе. ● Рукоятки должны быть сухими, чистыми и обезжиренными. ● Используйте только те принадлежности и запасные детали, которые одобрены производителем. Использовать оригинальные принадлежности и запасные части. Только они гарантируют безопасную и бесперебойную работу устройства.

ВНИМАНИЕ. После каждого использования очищайте изделие мягкой сухой тканью. ● Не использовать для очистки пластиковых деталей растворители, так как они разрушают материалы, из которых изготовлено устройство. Удалить загрязнения, такие как пыль, масло и смазочные материалы, чистой тканью.

Примечание. Сервисные работы и работы по техобслуживанию могут выполняться только соответствующими квалифицированными и специально обученными специалистами. Рекомендуем отправлять изделие в авторизованный сервисный центр для ремонта.

Безопасная транспортировка и хранение

⚠ ОСТОРОЖНО. Во избежание несчастных случаев или травмирования устройство разрешено транспортировать и хранить только с установленным защитным кожухом и снятым аккумулятором. ● Опасность повреждения устройства. Во время транспортировки обеспечьте защиту устройства от движения или падения.

ВНИМАНИЕ. Перед транспортировкой и хранением устройства извлеките все посторонние предметы. ● Храните устройство в сухом, хорошо проветриваемом месте, недоступном для детей. Не допускайте попадания на устройство веществ, вызывающих коррозию, таких как садовые химикаты. ● Не храните устройство под открытым небом.

Остаточные риски

⚠ ПРЕДУПРЕЖДЕНИЕ

- Даже при соблюдении вышеописанных правил сохраняются неминуемые остаточные риски. Во время пользования устройством могут возникнуть следующие опасности:
- Травмы при контакте с режущими инструментами. Держать режущие инструменты подальше от тела и ниже уровня бедер. Если резка не выполняется, использовать защитный кожух ножа.
- Повреждения, вызываемые вибрацией. Для каждой работы использовать правильный инструмент, держаться за предусмотренные ручки, ограничить время работы и воздействие вибрации.
- Шум может вызвать повреждение органов слуха. Использовать средства защиты органов слуха и ограничить нагрузку.

Уменьшение рисков

⚠ ОСТОРОЖНО

- *Продолжительное использование устройства может привести к нарушению кровообращения в руках, вызванному вибрацией. Общепринятую продолжительность использования установить невозможно, поскольку она зависит от многих факторов:*
 - *Индивидуальная склонность к плохому кровообращению (часто холодные пальцы, покалывание в пальцах).*
 - *Низкая температура окружающей среды. Для защиты рук необходимо надевать теплые перчатки.*
 - *Нарушение кровообращения из-за сильной хватки.*
 - *Непрерывная работа вреднее, чем работа с перерывами.*
- При регулярном использовании устройства в течение длительного времени и при повторяющемся появлении симптомов (покалывание в пальцах, холодные пальцы) необходимо обратиться к врачу.*

Использование по назначению

- Аккумуляторные ножницы для травы и кусторез предназначены только для личного пользования.
 - Аккумуляторные ножницы для травы и кусторез предназначены для работы на открытом воздухе на хорошо проветриваемых площадках.
 - С ножничной насадкой устройство используется для удобного подстригания травы.
 - С ножом для кустарников устройство используется для удобной подрезки кустов, живых изгородей и кустарников.
- Любое другое использование недопустимо.

Защита окружающей среды



Упаковочные материалы подаются вторичной переработке. Упаковку необходимо утилизировать без ущерба для окружающей среды.



Электрические и электронные устройства часто содержат ценные материалы, пригодные для вторичной переработки, и зачастую такие компоненты, как батареи, аккумуляторы или масло, которые при неправильном обращении или ненадлежащей утилизации представляют потенциальную опасность для здоровья и экологии. Тем не менее, данные компоненты необходимы для правильной работы устройства. Устройство, обозначенные этим символом, запрещено утилизировать вместе с бытовыми отходами.

Указания по ингредиентам (REACH)

Для получения актуальной информации об ингредиентах см. www.kaercher.com/REACH

Принадлежности и запасные части

Использовать только оригинальные принадлежности и запасные части. Только они гарантируют безопасную и бесперебойную работу устройства.

Для получения информации о принадлежностях и запчастях см. www.kaercher.com.

Комплект поставки

Комплектация устройства указана на упаковке. При распаковке устройства проверить комплектацию. При обнаружении недостающих принадлежностей или повреждений, полученных во время транспортировки, следует уведомить торговую организацию, продавшую устройство.

Предохранительные устройства

⚠ ОСТОРОЖНО

Отсутствующие или измененные предохранительные устройства

Предохранительные устройства предназначены для вашей защиты.

Запрещено изменять предохранительные устройства или пренебрегать ими.

Защитный кожух ножа

Рисунок В

Защитный кожух ножа — важная составляющая предохранительных устройств ножниц для травы и кустореза. Запрещено использовать поврежденный защитный кожух ножа, его необходимо немедленно заменить.

Кнопка разблокировки

Кнопка разблокировки блокирует выключатель устройства, предотвращая его неконтролируемый запуск.

Рисунок С

- ① Кнопка разблокировки выключателя ВКЛ./ВЫКЛ.
- ② Выключатель ВКЛ./ВЫКЛ.

Для включения устройства нажать сначала кнопку разблокировки, а затем выключатель ВКЛ./ВЫКЛ.

Символы на устройстве

	Общие предупредительные знаки
	Перед вводом в эксплуатацию ознакомьтесь с инструкцией по эксплуатации и всеми указаниями по технике безопасности.
	При работе с устройством надевать подходящие средства защиты глаз.
	При работе с устройством надевать подходящие средства защиты органов слуха.
	Опасность травмирования. Не прикасайтесь к острым режущим инструментам.
	Во время работы с устройством надевайте нескользящие и прочные защитные перчатки.

	Опасность в результате отбрасывания предметов. Держите наблюдателей, особенно детей и домашних животных, на расстоянии не менее 15 м от рабочей зоны.
	Не подвергать устройство воздействию дождя или высокой влажности.
	Опасно! Режущий инструмент некоторое время продолжает работать после выключения двигателя.
	Указанный на этикетке подтвержденный уровень шума составляет 89 дБ.

Описание устройства

В данной инструкции по эксплуатации приведено описание устройства с максимальной комплектацией. Комплектация отличается в зависимости от модели (см. упаковку).

См. страницы с рисунками

Рисунок А

- ① Защитный кожух для ножа для кустарников
- ② Нож для кустарников
- ③ Защитный кожух для ножниц для травы
- ④ Нож ножниц для травы
- ⑤ Кнопка разблокировки выключателя ВКЛ./ВЫКЛ.
- ⑥ Рукоятка
- ⑦ Кнопка разблокировки аккумуляторного блока
- ⑧ Выключатель ВКЛ./ВЫКЛ.
- ⑨ Крепежный элемент ножа
- ⑩ Крепление ножа
- ⑪ *Зарядное устройство
- ⑫ *Аккумуляторный блок

* опция

Аккумуляторный блок

Устройство разрешено эксплуатировать с аккумуляторным блоком 18 В Kärcher Battery Power.

Монтаж

Установка ножа

⚠ ОСТОРОЖНО

Опасность травмирования острым ножом
Во время проведения работ с устройством надевайте защитные очки и перчатки.

Рисунок D

1. Установить нож.
 - a Отсоединить крепежный элемент ножа.
 - b Снять крепежный элемент ножа.

- c Поместить нож ножниц для травы или кустореза на крепление для ножа.
- d Установить крепежный элемент ножа.
- e Затянуть крепежный элемент ножа.

Установка защитного кожуха ножа.

⚠ ОСТОРОЖНО

Опасность травмирования острым ножом
Во время проведения работ с устройством надевайте защитные очки и перчатки.

Рисунок B

1. Надеть защитный кожух на нож.

Установка аккумуляторного блока

1. Задвинуть аккумуляторный блок в отсек устройства.

Рисунок E

Управление

Подстригание травы ножницами для травы

⚠ ОСТОРОЖНО

Опасность травмирования острым ножом
Во время проведения работ с устройством надевайте защитные очки и перчатки.

⚠ ОСТОРОЖНО

Препятствия в зоне скашивания
Опасность травмирования и повреждения
Перед началом работ проверьте рабочую зону на наличие предметов, которые могут быть отброшены, таких как проволока, камни, нити или стекло.

1. Снимите защитный кожух ножа.
2. Включить устройство.

Рисунок F

- a Нажать кнопку разблокировки.
- b Нажать выключатель ВКЛ./ВЫКЛ. Устройство запускается.

3. Вести нож параллельно грунту.

Рисунок G

Подстригание кустарников кусторезом

⚠ ОСТОРОЖНО

Опасность травмирования острым ножом
Во время проведения работ с устройством надевайте защитные очки и перчатки.

⚠ ОСТОРОЖНО

Препятствия в зоне скашивания
Опасность травмирования и повреждения
Перед началом работ проверьте рабочую зону на наличие предметов, которые могут быть отброшены, таких как проволока, камни, нити или стекло.

1. Включить устройство.

Рисунок F

- a Нажать кнопку разблокировки.
- b Нажать выключатель ВКЛ./ВЫКЛ. Устройство запускается.

2. Вести нож параллельно кустарнику.

Рисунок H

Замена ножа

1. Вынуть аккумуляторный блок, см. главу Удаление аккумуляторного блока.

2. Надеть защитный кожух на нож.

Рисунок B

3. Заменить нож.

Рисунок I

- a Отсоединить крепежный элемент ножа.
- b Снять крепежный элемент.
- c Снять нож ножниц для травы или кустореза.
- d Поместить нож ножниц для травы или кустореза на крепление для ножа.
- e Установить крепежный элемент ножа.
- f Затянуть крепежный элемент ножа.

Удаление аккумуляторного блока

Примечание

При длительных перерывах в работе извлечь аккумуляторный блок из устройства и предохранить его от несанкционированного использования.

1. Потянуть кнопку разблокировки аккумуляторного блока в направлении аккумуляторного блока.
2. Нажать кнопку разблокировки аккумуляторного блока, чтобы разблокировать аккумуляторный блок.
3. Вынуть аккумуляторный блок из устройства.

Рисунок J

Завершение работы

1. Вынуть аккумуляторный блок из устройства (см. главу *Удаление аккумуляторного блока*).
2. Очистить устройство (см. главу *Очистка устройства*).

Транспортировка

⚠ ОСТОРОЖНО

Опасность получения травм и повреждений
Во время транспортировки учитывать вес устройства.

1. Вынуть аккумуляторный блок, см. главу *Удаление аккумуляторного блока*.
2. Надеть защитный кожух на нож.

Рисунок В

3. Снять нож.

Рисунок К

- a Отсоединить крепежный элемент ножа.
 - b Снять крепежный элемент ножа.
 - c Снять нож.
 - d Установить крепежный элемент ножа.
 - e Затянуть крепежный элемент ножа.
4. При перевозке устройства в транспортном средстве зафиксировать его от скольжения и опрокидывания.

Хранение

⚠ ОСТОРОЖНО

Несоблюдение веса

Опасность получения травм и повреждений
Во время хранения учитывать вес устройства.

1. Очистить устройство, см. главу *Очистка устройства*.
2. Установить защитного кожуха ножа.

Рисунок В

3. Хранить устройство в сухом и хорошо проветриваемом месте. Хранить на расстоянии от вызывающих коррозию веществ, например садовых химикатов и соли для борьбы с обледенением. Не хранить устройство на открытом воздухе.

Уход и техническое

обслуживание

Очистка устройства

⚠ ПРЕДУПРЕЖДЕНИЕ

Травмирование из-за неконтролируемого запуска ножа

Выключить устройство.

Вынуть аккумуляторный блок из устройства.

Установить защитный кожух ножа.

⚠ ОСТОРОЖНО

Опасность травмирования острым ножом

Во время проведения работ с устройством надевайте защитные очки и перчатки.

ВНИМАНИЕ

Неправильная очистка

Повреждения устройства

Очистите устройство влажной тканью.

Не используйте средства для очистки, содержащие растворители.

Не погружайте устройство в воду.

Запрещается очищать устройство струей воды из шланга или струей высокого давления.

Рисунок L

1. Удалить остатки скошенной растительности с ножа с помощью веника.
2. При необходимости очистить части устройства влажной тканью.
3. Регулярно очищать от грязи и посторонних предметов отсек аккумулятора и электрические контакты.
4. Установка защитного кожуха ножа

Смазывание лезвий ножа

Для сохранения качества ножа после каждого использования устройства необходимо смазывать лезвия ножа.

Примечание

Вы получите отличный результат, если будете использовать жидкое или распыленное машинное масло.

Рисунок М

1. Положите устройство на ровную поверхность.
2. Нанесите масло на верхнюю поверхность лезвий ножа.

Помощь при неисправностях

Зачастую неисправности имеют простые причины, поэтому с помощью следующего руководства их можно устранить самостоятельно. В случае сомнения или возникновения не описанных здесь неисправностей следует обращаться в авторизованную сервисную службу.

При увеличении срока службы емкости аккумуляторного блока будет снижаться даже при хорошем обслуживании, вследствие чего даже при полной зарядке полное время работы больше не будет обеспечиваться. Это не является дефектом.

Ошибка	Причина	Устранение
Прибор не включается	Аккумуляторный блок установлен неправильно.	● Вставьте аккумуляторный блок в крепление до фиксации.
	Аккумуляторный блок разряжен.	● Зарядите аккумуляторный блок.
	Аккумуляторный блок неисправен.	● Замените аккумуляторный блок.
Устройство останавливается во время работы	Перегрев двигателя	● Прервите работу и дайте двигателю остыть.
	Перегрев аккумулятора	● Прервите работу и дайте аккумулятору остыть.

Гарантия

В каждой стране действуют соответствующие гарантийные условия, установленные уполномоченной организацией по сбыту нашей продукции. Возможные неисправности устройства в течение гарантийного срока мы устраняем бесплатно, если причина заключается в дефектах материалов или производственных браке. В случае возникновения претензий в течение гарантийного срока просьба обращаться с чеком о покупке в торговую организацию, продавшую изделие или в ближайшую уполномоченную службу сервисного обслуживания.

(Адрес указан на обороте)

Дата выпуска отображается на заводской табличке в закодированном виде. При этом отдельные цифры имеют следующее значение::

Пример: 30190

3 год выпуска
0 столетие выпуска
1 десятилетие выпуска
9 вторая цифра месяца выпуска
0 первая цифра месяца выпуска

Таким образом, в данном примере код 30190 означает дату выпуска 09 / (2)013.

Технические характеристики

		GSH 18-20
Рабочие характеристики устройства		
Номинальное напряжение	V	18
Частота вращения на холостом ходу	/min	1050 +/- 10 %
Рабочая ширина ножа для травы	mm	120
Рабочая длина ножа для кустарников	mm	200
Расстояние между зубьями ножа для кустарников	mm	17,24
Ножницы для травы: Расчетные значения в соответствии с EN 50636-2-94		
Вибрация на руке/кисти	m/s ²	0,2
Погрешность K	m/s ²	1,5
Уровень звукового давления L _{pA}	dB(A)	78,4
Погрешность K _{pA}	dB(A)	2,5

GSH 18-20

Уровень звуковой мощности L _{WA}	dB(A)	89
Кусторез: расчетные значения в соответствии с EN 60745-1 и EN 60745-2-15		
Вибрация на руке/кисти	m/s ²	0,1
Погрешность K	m/s ²	1,5
Уровень звукового давления L _{pA}	dB(A)	75,1
Погрешность K _{pA}	dB(A)	2,5
Уровень звуковой мощности L _{WA}	dB(A)	89
Размеры и вес		
Масса с ножницами для травы (без аккумуляторного блока)	kg	1,2
Масса с ножом для кустарников (без аккумуляторного блока)	kg	1,4
Длина x ширина x высота (с ножницами для травы)	mm	380 x 174 x 120
Длина x ширина x высота (с ножом для кустарников)	mm	582 x 174 x 94

Сохраняется право на внесение технических изменений.

Значение вибрации

⚠ ПРЕДУПРЕЖДЕНИЕ

Указанное значение вибрации получено при стандартных условиях испытания устройства и может использоваться для сравнения. Указанное значение вибрации можно использовать для предварительной оценки нагрузки. В зависимости от способа и режима эксплуатации устройства, уровень вибрации может отличаться от указанного общего значения. Определить меры самозащиты на основании оценки нагрузки в реальных условиях применения. Учитывать все части рабочего цикла, то есть, например, наряду с рабочим временем также время, когда устройство выключено и не работает.

Декларация о соответствии стандартам ЕС

Настоящим заявляем, что концепция, конструкция и исполнение указанной ниже машины отвечают соответствующим основным требованиям директив ЕС по безопасности и охране здоровья. При любых изменениях машины, не согласованных с нашей компанией, данная декларация теряет свою силу.

Изделие: Аккумуляторные ножницы для травы и кусторез

Тип: GSH 18-20 Battery

Действующие директивы ЕС

2006/42/EC (+2009/127/EC)

2014/30/EC

2000/14/EC (+2005/88/EC)

2011/65/EC

Примененные гармонизированные стандарты

EN 55014-1: 2017

EN 55014-2: 2015

EN 60745-1:2009+A11:2010

EN 60745-2-15:2009+A1:2010

EN 60335-1:2012+A11:2014+A13:2017

EN50636-2-94:2014

EN 50581: 2012

Примененный метод оценки соответствия

2000/14/EC с изменениями 2005/88/EC: Приложение V (только с ножом для кустарников)

Уровень звуковой мощности дБ(A)

Измерено:86,1

Гарантировано:89

Подписавшиеся действуют по поручению и с полномочиями руководства компании.



H. Jenner

Chairman of the Board of Management



S. Reiser

Director Regulatory Affairs & Certification

Лицо, ответственное за ведение документации:

Ш. Райзер (S. Reiser)

Alfred Kärcher SE & Co. KG

Alfred-Kärcher-Str. 28–40

71364 Winnenden (Germany)

Тел.: +49 7195 14-0

Факс: +49 7195 14-2212

г. Винненден, 01.09.2018

Tartalom

Biztonsági tanácsok	104
Rendeltetésszerű alkalmazás	107
Környezetvédelem	107
Tartozékok és pótalkatrészek	107
Szállított tartozékok	107
Biztonsági berendezések	107
Szimbólumok a készüléken	108
A készülék leírása	108
Akkuegység	108
Szerelés	108
Kezelés	108
Szállítás	109
Raktározás	109
Ápolás és karbantartás	109
Üzemzavarok elhárítása	110
Garancia	110
Műszaki adatok	110
EU-megfelelőségi nyilatkozat	110

Biztonsági tanácsok



Készüléke első használata előtt olvassa el ezt az eredeti üzemeltetési útmutatót. Ezeknek megfelelően járjon el. Őrizze meg az eredeti ke-

zelési útmutatót későbbi használatra vagy a következő tulajdonos számára.

Veszélyfokozat

⚠ VESZÉLY

• Olyan, közvetlenül fenyegető veszély jelzése, amely súlyos sérülésekhez vagy halálhoz vezet.

⚠ FIGYELMEZTETÉS

• Olyan, esetlegesen veszélyes helyzet jelzése, amely súlyos sérülésekhez vagy halálhoz vezethet.

⚠ VIGYÁZAT

• Olyan, esetlegesen veszélyes helyzet jelzése, amely könnyebb sérülésekhez vezethet.

FIGYELEM

• Olyan, esetlegesen veszélyes helyzet jelzése, amely anyagi károkhoz vezethet.

Villamos szerződések általános biztonsági utasításai

⚠ FIGYELMEZTETÉS

• Olvassa el az összes biztonsági utasítást és előírást.

A biztonsági utasítások és előírások betartásának elmulasztása áramütést és/vagy súlyos sérüléseket okozhat. Őrizze meg valamennyi biztonsági utasítást és előírást.

A biztonsági utasításokban használt „villamos szerződések” kifejezés hálózatról (hálozati csatlakozókábellel) működő villamos szerződésmokra és akkumulátorral (hálozati csatlakozókábel nélkül) működő villamos szerződésmokra vonatkozik.

1 Munkahelyi biztonság

- Tartsa a munkavégzési területet tisztán és jól megvilágítva.** A rendtelenség vagy a ki nem világított munkaterület balesetekhez vezethet.
- A villamos szerződéssel ne dolgozzon robbanásveszélyes környezetben, ahol éghető folyadékok, gázok vagy porok találhatók.** A villamos szerződésmok szikrát vethetnek, ami által a por vagy a gőzök kigyulladhatnak.
- A gyermekeket és más személyeket tartsa távol a villamos szerződésmok használatától.** A figyelemfelvonás a berendezés feletti uralom elvesztéséhez vezethet.

2 Elektromos biztonság

- A villamos szerződésmok csatlakozódugójának bele kell illesznie a csatlakozóaljzatba. A csatlakozódugót semmiképpen sem szabad módosítani.** Adapter csatlakozóaljzatot ne használjon védőföldelt villamos szerződésmokkal együtt. A módosított csatlakozódugók és az ahhoz illő csatlakozóaljzatok csökkentik az áramütés kockázatát.
- Kerülje el a csövek, fűtőtestek, tűzhelyek és hűtőszekrények földelt felületével való érintkezést.** Ezek ugyanis fokozott áramütési kockázatot jelentenek, ha az Ön teste földelve van.
- A villamos szerződésmokokat tartsa távol az esőtől és a nedvességtől.** A víz behatolása a villamos szerződésmokba növeli az áramütés kockázatát.
- A kábelt ne használja a rendeltetésén kívül más célra, például a villamos szerződésmok tartására, felakasztására, illetve a csatlakozódugóknak az aljzatból való kihúzására.** Tartsa távol a kábelt hőtől, olajtól, káros széléktől

vagy mozgó berendezéskomponensektől. A károsodott vagy megcsavarodott csatlakozókábelek fokozzák az áramütés kockázatát.

- e Ha villamos szerszámmal dolgozik a szabadban, akkor csak olyan hosszabbító kábelt használjon, amely a kültérben is használható. A kültérben való használatra alkalmas hosszabbító kábel alkalmazása csökkenti az áramütés kockázatát.
 - f Ha a villamos szerszám használata nedves környezetben nem kerülhető el, akkor használjon hibaáram-védőkapcsolót. Hibaáram-védőkapcsoló használata csökkenti az áramütés kockázatát.
- 3 Személyek biztonsága
- a Figyeljen oda és megfontoltan végezze a villamos szerszámmal való munkát. Ha fáradt vagy kábítószert, alkoholt vagy gyógyszert használ alatta áll, akkor ne használja a villamos szerszámot. A villamos szerszám használata során akár a pillanatnyi figyelmetlenség is komoly sérülésekhez vezethet.
 - b Viseljen védőfelszerelést és minden esetben védőszemüveget. A személyes védőfelszerelés (pl. porvédő maszk, csúszásmentes biztonsági kesztyű, védősisak vagy fülvédő) viselete a villamos szerszám használati módjától függően csökkenti a sérülések kockázatát.
 - c Akadályozza meg a véletlenszerű üzeme helyezést. Győződjön meg arról, hogy a villamos szerszám ki van kapcsolva, mielőtt az áramellátáshoz és/vagy az akkumulátorhoz csatlakoztatja, felemeli vagy tartja. Ha a villamos szerszám szállítása során az újítást a kapcsolón tartja, illetve ha a berendezést bekapcsoló állapotban csatlakoztatja az áramellátáshoz, az balesetet okozhat.
 - d A villamos szerszám bekapcsolása előtt távolítsa el a beállító szerszámot vagy a csavaros csatlakozást. A berendezés forgó komponenseiben hagyott szerszám vagy kulcs sérüléseket okozhat.
 - e Törekedjen a normál testtartás megőrzésére. Álljon stabilan, és mindig tartsa meg egyensúlyát. Ezáltal a villamos szerszámot váratlan helyzetekben is jobban uralma alatt tudja tartani.
 - f Viseljen megfelelő ruházatot. Ne viseljen bő ruhát vagy ékszert. Tartsa távol a haját, ruházatát és kesztyűjét a mozgó komponensektől. A bő ruházat, a kesztyű, az ékszer vagy a hosszú haj becsipődhet a mozgó komponensek közé.
 - g Porelszívó és -felfogó berendezések felszerelése esetén győződjön meg arról, hogy ezek csatlakoztatva vannak és helyesen használják őket. A porelszívás alkalmazása csökkenti a por általi veszélyek kialakulását.
- 4 Villamos szerszám használata és kezelése
- a Ne terhelje túl a berendezést. A munkavégzéshez a megfelelő villamos szerszámmal használja. A megfelelő villamos szerszámmal jobban és biztonságosabban tud dolgozni a megadott teljesítménytartományban.
 - b Ne használjon olyan villamos szerszámot, amelynek kapcsolója elromlott. Az olyan villamos szerszám, amelyet nem lehet be- vagy kikapcsolni, veszélyes, és javításra szorul.
 - c Húzza ki a csatlakozódugót a csatlakozóaljzatból és/vagy távolítsa el az akkumulátort,

mielőtt beállítási műveleteket végezne a berendezésen, alkatrészeket cserélne ki rajta, vagy a berendezést féltetenné. Ez az intézkedés megakadályozza a villamos szerszám véletlenszerű elindítását.

- d A nem használt villamos szerszámokat tartsa távol a gyermekektől. Ne hagyja, hogy olyan személyek használják a berendezést, akik annak használatát nem ismerik, illetve ezeket az előírásokat nem olvasták el. A villamos szerszámok veszélyesek, ha tapasztalatlan személyek használják őket.
 - e **Kezelje a villamos szerszámokat gondosan. Ellenőrizze, hogy a mozgó komponensek hibátlanul működnek-e és nem akadnak-e be, nincsenek-e eltörve vagy nincs-e rajtuk olyan károsodás, amely a villamos szerszám működését negatívan befolyásolná. A meghibásodott komponenseket a berendezés használata előtt javíttassa meg. Sok baleset oka a villamos szerszámok helytelen karbantartása.**
 - f **Tartsa a vágószerszámokat élesen és tisztán. Az éles vágóélű, gondosan ápolott vágószerszámok kevésbé akadnak el és könnyebben vezethetők.**
 - g **A villamos szerszámokat, tartozékokat, behelyezhető szerszámokat stb. a jelen előírások szerint használja. Ennek során vegye figyelembe a munkakörülményeket és a végzendő tevékenységet. A villamos szerszámoknak a rendeltetésüktől eltérő használata veszélyes helyzeteket eredményezhet.**
- 5 Akkumulátoregységek használata és ápolása
- a **Az akkumulátoregységet csak a gyártó által engedélyezett töltőeszközökkel töltsze. A nem az adott akkumulátoregységhez tervezett töltőeszközök tüzet okozhatnak.**
 - b **A készüléket csak a megfelelő akkumulátoregységgel üzemeltesse. Másfajta akkumulátoregységek használata sérülést és tüzet okozhat.**
 - c **Tartsa távol a nem használt akkumulátoregységeket fémes tárgytól, mint például irodakapcsoktól, érméktől, kulcsoktól, szögektől, csavaroktól vagy más kisebb fémtárgyaktól, amelyek rövidzárlatot okozhatnak. A rövidzárlat következménye tűz vagy robbanás lehet.**
 - d **Adott esetben az akkumulátoregységből folyadék szivároghat. Kerülje el a folyadékkal való érintkezést. Ha ez mégis megtörtént, akkor a folyadékot vízzel alaposan öblítse le. Ha a folyadék a szemet éri, haladéktalanul kérjen orvosi segítséget. Az akkumulátorfolyadék hatására a bőrön kiütések és égési sebek keletkezhetnek.**
- 6 Szerviz
- a **A villamos szerszám javítását csak képzett szakember végezheti, eredeti pótalkatrészek felhasználásával. Ezáltal biztosítható a berendezés biztonságos állapotának fenntartása.**

Akkumulátoros fű- és sövényolló biztonságos működése

⚠ VESZÉLY • Súlyos sérülések veszélye áll fenn, ha a vágókés a forgómozgás hatására tárgyakat repít ki a készülékből, vagy drót vagy zsinór akad a vágószerszámba. Használat előtt vizsgálja meg alaposan a munkaterületet, hogy vannak-e tárgyak, pl.: kövek,

botok, fémtárgyak, drót, csontok vagy játékok, és távolítsa el azokat.

⚠ FIGYELMEZTETÉS • Ez a készülék nem csökkent fizikai, érzékelési vagy szellemi képességű személyek, illetve tapasztalattal és/vagy ismeretekkel nem rendelkező személyek általi használatra szolgál.

- A készülék használata során tartsa távol a gyermekeket és más személyeket a munkavégzési területtől.
- Soha ne üzemeltesse a készüléket, ha a kézi fogantyún lévő be-/kikapcsoló nem megfelelően kapcsol be vagy ki.
- Sérülésveszély, a vágószerszámok tovább mozognak a motor kikapcsolása után is.
- Súlyos sérülések és a készüléken keletkezett károk. Mielőtt a készüléket üzembe helyezi, győződjön meg róla, hogy a vágószerszám előírás szerinti van-e felszerelve és biztonságosan van-e rögzítve.
- Ne használja a készüléket, ha fennáll a villámcsapás veszélye.
- A készüléket soha ne helyezze üzembe, ha hiányos vagy nem engedélyezett módosításokkal van felszerelve.
- Soha ne használja a készüléket meghibásodott védőberendezésekkel vagy a felszerelt biztonsági berendezések nélkül.
- Baleset vagy üzemzavar esetén kapcsolja ki a készüléket, és távolítsa el az akkuegységet. A készüléket csak akkor szabad ismét üzembe helyezni, ha azt egy felhatalmazással rendelkező ügyfélszolgálat ellenőrizte.

⚠ VIGYÁZAT • Ismerkedjen meg a kezelőelemekkel és a készülék szabályszerű használatával.

- Sérülésveszély, ha a laza ruházatot, haját vagy ékszert a készülék mozgó alkatrészei elkapják. Ruházatot és ékszereit tartsa távol a gép mozgó részeitől. A hosszú haját hátul kösse össze.
- Rossz időjárási viszonyok mellett fokozott a balesetveszély. A készülék csak biztonságos munkavégzés biztosítása mellett használható.
- A készülék által okozott zaj korlátozhatja a hangérzékelési képességet, ezért ügyeljen a közelében és a munkaterületen felmerülő esetleges veszélyekre.
- Sérülésveszély. A készülék használata során mindig viseljen védőszemüveget, stabil lábbelit és megfelelő ruházatot.

FIGYELEM • A készülék kezelője felelős a más személyekkel vagy azok tulajdonával történő balesetekért.

Sövényollók biztonsági utasításai

- Minden testrészét tartsa távol a vágókéséktől. Mozgó kés mellett ne próbáljon növényi maradókat eltávolítani vagy levágandó anyagot kézzel megfogni. A beszorult növényi maradékok eltávolítása előtt minden esetben kapcsolja ki a készüléket. A sövénynyíró használata során akár a pillanatnyi figyelmetlenség is súlyos sérülésekhez vezethet.
- A sövényollót a fogantyújánál fogva, kikapcsoló késsel vigye. A sövényolló szállítása vagy tárolása során mindig helyezze fel a védőburkolatot. A készülékkel való körültekintő bánásmód csökkenti a kés által okozott sérülések kockázatát.
- Az elektromos szerszámokat csak a szigetelt fogantyúfelületeknél fogva tartsa, mivel a vágókés feszültség alatt álló vezetékkel való érintkezése esetén a készülék fém alkatrészei feszültség alá kerülhetnek, ami áramütést okozhat.
- Üzem közben a munkaterületen ne menjen a vezetékek és a kábelek közelébe. Üzem közben a

vezetékeket és a kábeleket a vágókés elkaphatja és átvághatja.

Kiegészítő biztonsági utasítások

⚠ FIGYELMEZTETÉS • Ezt a készüléket gyerekek vagy csökkent fizikai, érzékszervi vagy szellemi képességű személyek, illetve az utasításokat nem ismerő személyek nem használhatják. Helyi rendeletek korlátozhatják a kezelő életkorát.

- Kezét és lábát tartsa távol a vágási munkafelülettől, főként a motor bekapcsolásakor.
- Cserélje ki az elhasználtot vagy sérült alkatrészeket, mielőtt üzembe helyezi a készüléket.
- Kerülje a véletlen bekapcsolást. Győződjön meg róla, hogy a be-/kikapcsoló az akkuegység csatlakozása előtt található, a készülék megemlése vagy hordozása előtt kikapcsoló helyzetben van.
- A készüléket csak nappali fényben használja, vagy ha a megvilágítás megfelelő.
- A készülékkel történő munkavégzés közben ne fusson, csak sétáljon. Gondoskodjon a szilárd, biztonságos álló helyzetről és tartsa meg az egyensúlyt, különösen lejtőkön történő munkavégzéskor.
- Ellenőrizze, hogy a mozgó komponensek hibátlanul működnek-e és nem akadnak-e el, nincsenek-e eltörve vagy nincs-e rajtuk károsodás. Javíttassa meg a sérült készüléket, mielőtt használja.
- Ne működtesse a készüléket erőszakosan.
- Kapcsolja ki a motort, vegye ki az akkumulátoregységet, és ügyeljen arra, hogy valamilyen mozgó részegység teljes mértékben leállt:

- Mielőtt elvégzi a beállításokat.
- Mielőtt őrizetlenül hagyja a készüléket.
- A készülék ellenőrzése, tisztítása vagy karbantartása előtt.
- Eltömődés eltávolítása előtt.
- Mielőtt tartozék alkatrészt cserél.
- Miután eltávolított egy idegteret. Először ellenőrizze a készüléket sérülések tekintetében, és javítsa meg, mielőtt újraindítja a készüléket.
- Ha a készülék szokatlanul rázkódik. Először ellenőrizze a készüléket sérülések tekintetében, és javítsa meg, mielőtt újraindítja a készüléket.
- Ha megszakítja a vágási folyamatot vagy az egyik munkavégzési helyről a másikra megy, kapcsolja ki a motort.

⚠ VIGYÁZAT • Sérülésveszély, ha a laza ruházatot, haját vagy ékszert a készülék mozgó alkatrészei elkapják. Ruházatot és ékszereit tartsa távol a gép mozgó részeitől. A hosszú haját hátul kösse össze.

- Kizárólag az arra jogosult ügyfélszolgálatlal végeztessen el a javítási munkákat.
- A készülékkel végzett munka során viseljen hosszú, nehéz nadrágot, stabil lábbelit és megfelelő szabású kesztyűt. Ne dolgozzon meztelán. Ne viseljen ékszert, szandált vagy rövidnadrágot.

Biztonságos karbantartás és ápolás

⚠ FIGYELMEZTETÉS • Kapcsolja ki a motort, vegye ki az akkumulátoregységet, és ügyeljen arra, hogy valamilyen mozgó részegység teljes mértékben leállt:

- a készülék tisztítása vagy karbantartása előtt.
- mielőtt alkatrészt cserél.
- Minden használat előtt kemény kefével távolítsa el a szennyeződést a vágószerszámokról, és a késvédő viszáhelyezése előtt használjon korrozó ellen védő, megfelelő olajat. A gyártó a korrozó elleni védelemre és olajozásra spray használatát javasolja. A megfelelő spray kiválasztásában kérjen segítséget az ügyfélszolgálatól. A vágóeszközöket minden használat előtt a leírt

módon megolajozhatja. • **Tartsa a vágószerszámokat mindig élesen és tisztán.** Az éles vágószerszámok könnyebben ellenőrizhetők, nem akadnak el olyan könnyen. • **Győződjön meg róla, hogy a szellőzőnyílások lerakódásmentesek.** • **Sérülésveszély éles vágóeszközök miatt.** A késvédő eltávolításakor vagy felhelyezésekor, valamint a készülék tisztításakor és olajozásakor különös óvatossággal járjon el.

⚠ VIGYÁZAT • **Sérülésveszély éles vágóegységek miatt.** A vágóegységekkel való munkavégzéskor viseljen csúszásmentes és ellenálló védőkesztyűt.

• **Sérülésveszély szabadon álló kések miatt.** Helyezze fel a késvédőt, ha a készüléket, akárcsak rövid időre is, nem használja. • **A fogantyúkat tartsa szárazon, tisztán, valamint olaj- és kenőanyag-mentesen.** • **Csak a gyártó által jóváhagyott tartozékokat és pótalkatrészeket használjon.** Az eredeti tartozékok és az eredeti pótalkatrészek garantálják a készülék biztonságos és zavarmentes üzemelését.

FIGYELEM • **Egy puha, száraz kendővel minden használat után tisztítsa meg a terméket.** • **A műanyag részek tisztításához ne használjon oldószereket,** mivel azok megtámadhatják a készüléken alkalmazott anyagokat. A szennyeződések (pl. por, olaj és kenőanyagok) tiszta kendővel távolítsa el.

Megjegyzés • **Szerviz- és karbantartási munkákat csak megfelelően képzett és szakavatott személyek végezhetnek.** Javasoljuk, hogy a terméket valamelyik hivatalos szervizközpontban javíttassa.

Biztonságos szállítás és raktározás

⚠ VIGYÁZAT • **A balesetek vagy sérülések megelőzése érdekében a készüléket csak felszerelt késvédővel és kivett akkumulátorral szállítsa és tárolja.** • **Sérülésveszély és a készülék károsodása.** Szállításakor biztosítsa a készüléket elmozdulás, illetve leesés ellen.

FIGYELEM • **Szállítás vagy tárolás előtt távolítsa el a készülékből minden idegen testet.** • **A készüléket olyan száraz és jól szellőző helyen tárolja, amelyet gyermekek nem érhetnek el.** Tartsa távol a készüléket korrozíót okozó anyagoktól, mint például a kerti vegyszerektől. • **Ne tárolja a készüléket külső térben.**

Fennmaradó kockázatok

⚠ FIGYELMEZTETÉS

- **Bizonyos kockázatok még a készülék előírt alkalmazása mellett is fennállnak.** A készülék alkalmazása a következő veszéllyel járhat:
- **Sérülésveszély a vágóegységekkel való érintkezés miatt.** Tartsa a vágóegységeket távol a testétől és a csípőmagasságnál alacsonyabban. Ha nem végez vágási tevékenységet, használjon késvédőt.
- **A vibrációk sérüléseket okozhatnak.** Minden munkához a megfelelő szerszámot és a megfelelő fogantyút használja, illetve korlátozza a munkavégzési időt és a kitétettséget.
- **A zaj halláskárosodást okozhat.** Viseljen hallásvédelmet és korlátozza a zajterhelést.

Kockázatcsökkentés

⚠ VIGYÁZAT

- **A készülék hosszabb használati időtartama a kezek rezgés okozta vérellátási zavarához vezethet.** Általános érvelés használati időtartamot nem lehet meghatározni, mivel az többféle tényezőtől függ:

- **Személyes hajlam a rossz vérellátásra (gyakran hideg ujjak, ujjzsibbadás).**
 - **Alacsony környezeti hőmérséklet.** Viseljen meleg kesztyűt kezei védelme érdekében.
 - **Rossz vérellátás a berendezés túl erős megmarkolása miatt.**
 - **A szünetmentes üzemeltetés károsabb, mint a szünetek által megszakított üzem.**
- A készülék rendszeres, hosszan tartó használata és a tünetek, pl. az ujjzsibbadás, hideg ujjak ismételt fellépése esetén, forduljon orvoshoz.

Rendeltetészerű alkalmazás

- **Az akkumulátoros fű- és sövényollót csak háztartási használatra tervezték.**
- **Az akkumulátoros fű- és sövényollót szabattéri használatra tervezték egy jól szellőző környezetben.**
- **Ha a készülékre kést szerel fel, azt a gyepp enyhé trimmelésére is használhatja.**
- **Ha a készülékre sövénykést szerel fel, azt a bokrok, sövények és bozót enyhé trimmelésére is használhatja.**

Minden egyéb használat nem engedélyezett.

Környezetvédelem



A csomagolóanyag újrahasznosítható. Kérjük, környezetbarát módon semmisítse meg a csomagolást.



Az elektromos és elektronikus készülékek értékes, újrahasznosítható anyagokat, és gyakran olyan alkotóelemeket, például elemeket, akkumulátorokat vagy olajait is tartalmaznak, melyek nem megfelelő kezelése vagy helytelen megsemmisítése potenciális veszélyt jelenthet az emberek egészségére és a környezetre. Ezek az alkotóelemek azonban a készülék rendeltetészerű üzemeléséhez szükségesek. Az ezzel a szimbólummal jelölt készülékeket nem szabad a háztartási hulladékkal együtt megsemmisíteni.

Összetevőkre vonatkozó utasítások (REACH)

Az összetevőkre vonatkozó aktuális információkat itt találja: www.kaercher.com/REACH

Tartozékok és pótalkatrészek

Csak eredeti tartozékokat és eredeti pótalkatrészt alkalmazzon; ezek garantálják a készülék biztonságos és zavarmentes üzemelését.

A tartozékokra és pótalkatrészekre vonatkozóan információkat itt talál: www.kaercher.com.

Szállított tartozékok

A készülékkel szállított tartozékok fel vannak tüntetve a csomagoláson. Kicsomagolásnál ellenőrizze, hogy megvan-e minden tartozék. Hiányzó tartozékok vagy szállítási sérülések esetén kérjük, értesítse a kereskedőt.

Biztonsági berendezések

⚠ VIGYÁZAT

Hiányzó vagy módosított biztonsági berendezések
A biztonsági berendezések az Ön védelmét szolgálják. A biztonsági berendezéseket ne módosítsa és ne mellőzze használatukat.

Késvédő

Ábra B

A késvédő a fű- és sövényolló biztonsági berendezéseinek fontos alkotóeleme. A károsodott késvédőt már nem szabad használni, haladéktalanul ki kell cserélni.

Reteszelés feloldó billentyű

A reteszelés-feloldó billentyű blokkolja a készülék kapcsolóját, és megakadályozza a készülék véletlen beindítását.

Ábra C

- 1 BE-/KI-kapcsoló kireteszelő gomb
- 2 BE-/KI-kapcsoló

A készülék üzembe helyezéséhez először nyomja meg a kireteszelő gombot, majd a BE-/KI-kapcsolót.

Szimbólumok a készüléken

	Általános figyelmeztető jelzések
	Készüléke üzembe helyezése előtt vegye figyelembe a használati útmutatót és a biztonsági utasításokat.
	A készülékkel való munkavégzéshez viseljen megfelelő szemvédelmet.
	A készülékkel való munkavégzéshez viseljen megfelelő hallásvédelmet.
	Sérülésveszély. Ne érintse meg az éles vágóeszközöket.
	A készülékkel való munkavégzés során viseljen csúszásmentes és ellenálló védőkesztyűt.
	Veszély kirepülő tárgyak miatt. A munkálatokat nézőket, különösen a gyermekeket és a háziállatokat, tartsa a munkaterülettől legalább 15 m távolságban.
	Ne tegye ki a készüléket esőzésnek vagy nedves körülményeknek.
	Veszély, a vágószerszám kikapcsolt mórnál tovább működik.
	A címkén feltüntetett, garantált zajszint 89 dB.

A készülék leírása

A használati utasításban a maximális felszereltséget ismertetjük. Modelltől függően a szállított tartozékoknál különbségek figyelhetők meg (lásd a csomagolást).

A képet lásd az ábrák oldalán

Ábra A

- 1 Sövénykés késvédő
- 2 Sövénykés vágókés
- 3 Fűolló késvédő
- 4 Fűolló vágókés
- 5 BE-/KI-kapcsoló kireteszelő gomb
- 6 Kézi fogantyú
- 7 Akkumulátoregység-reteszelés feloldó billentyűje
- 8 BE-/KI-kapcsoló
- 9 Vágókés rögzítógomb
- 10 Vágókés illesztés
- 11 *Töltőkészülék
- 12 *Akkuegység

* opcionális

Akkuegység

A készülék 18V Kärcher Battery Power akkuegységgel üzemeltethető.

Szerelés

A vágókés felszerelése

⚠ VIGYÁZAT

Sérülésveszély éles kések miatt

A készülékkel való munkavégzés közben viseljen védőszemüveget és védőkesztyűt.

Ábra D

1. Szerelje fel a vágókést.
 - a Lazítsa meg a vágókés rögzítógombját.
 - b Vegye le a vágókés rögzítógombját.
 - c A fű- ill. sövényolló vágókését helyezze a vágókést illesztésébe.
 - d Helyezze fel a vágókés rögzítógombját.
 - e Szorítsa meg a vágókés rögzítógombját.

A késvédő felszerelése

⚠ VIGYÁZAT

Sérülésveszély éles kések miatt

A készülékkel való munkavégzés közben viseljen védőszemüveget és védőkesztyűt.

Ábra B

1. Tolja a késvédőt a kés fölé.

Az akkuegység felszerelése

1. Tolja az akkuegységet a készülék rögzítőjébe.

Ábra E

Kezelés

Gyep trimmelés a fűollóval

⚠ VIGYÁZAT

Sérülésveszély éles kések miatt

A készülékkel való munkavégzés közben viseljen védőszemüveget és védőkesztyűt.

⚠ VIGYÁZAT

Akadályok a lekaszálandó területen

Sérülés és károsodás veszélye

Ellenőrizze a munkaterületet fűkaszálas előtt, hogy nincsenek-e rajta olyan tárgyak, amelyeket a fűnyíró elröppíthet, pl. drót, kövek, damilok vagy üveg.

1. Távolítsa el a késvédőt.
2. Kapcsolja be a készüléket.

Ábra F

- a Nyomja meg a reteszelésfeloldó billentyűt.
- b Nyomja meg a BE-/KI-kapcsolót.

A készülék beindul.

3. A vágókést a talajjal párhuzamosan irányítsa.

Ábra G

Sövénnyek és bokrok trimmelése a sövényollóval

⚠ VIGYÁZAT

Sérülésveszély éles kések miatt

A készülékkel való munkavégzés közben viseljen védőszemüveget és védőkesztyűt.

⚠ VIGYÁZAT

Akadályok a lekaszálandó területen

Sérülés és károsodás veszélye

Ellenőrizze a munkaterületet fűkaszálas előtt, hogy nincsenek-e rajta olyan tárgyak, amelyeket a fűnyíró elröppíthet, pl. drót, kövek, damilok vagy üveg.

1. Kapcsolja be a készüléket.

Ábra F

- a Nyomja meg a reteszelésfeloldó billentyűt.
- b Nyomja meg a BE-/KI-kapcsolót.

A készülék beindul.

2. A vágókést irányítsa a sövényel párhuzamosan.

Ábra H

A vágókés cseréje

1. Távolítsa el az akkuegységet (lásd az alábbi fejezetet: *Akkuegység eltávolítása*).

2. Tolja a késvédőt a vágókés fölé.

Ábra B

3. Cserélje ki a vágókést.

Ábra I

- a Lazítsa meg a vágókés rögzítógombját.
- b Vegye le a rögzítógombot.
- c Távolítsa el a fű- ill. sövényolló vágókését.
- d A fű- ill. sövényolló vágókését helyezze a vágókést illesztésébe.
- e Helyezze fel a vágókés rögzítógombját.
- f Szorítsa meg a vágókés rögzítógombját.

Akkuegység eltávolítása

Megjegyzés

Hosszabb munkamegszakítás esetén távolítsa el az akkuegységet a készülékből és biztosítsa illetéktelen alkalmazás ellen.

1. Az akkuegység reteszelés feloldó billentyűjét húzza az akkuegység irányába.
2. Nyomja meg az akkuegység reteszelés feloldó billentyűjét az akkuegység kiretészéséhez.
3. Vegye ki az akkuegységet a készülékből.

Ábra J

Az üzem befejezése

1. Távolítsa el az akkuegységet a készülékből (lásd a *Akkuegység eltávolításafejezetben*).
2. Tisztítsa meg a készüléket (lásd a *A készülék tisztításafejezetben*).

Szállítás

⚠ VIGYÁZAT

Sérülés és károsodás veszélye

Szállítás során ügyeljen a készülék súlyára.

1. Távolítsa el az akkuegységet (lásd az alábbi fejezetet: *Akkuegység eltávolítása*).

2. Tolja a késvédőt a vágókés fölé.

Ábra B

3. Távolítsa el a vágókést.

Ábra K

- a Lazítsa meg a vágókés rögzítógombját.
- b Vegye le a vágókés rögzítógombját.
- c Távolítsa el a vágókést.
- d Helyezze fel a vágókés rögzítógombját.
- e Szorítsa meg a vágókés rögzítógombját.

4. Járműben történő szállítás esetén a készüléket biztosítsa csúszás és felborulás ellen.

Raktározás

⚠ VIGYÁZAT

A súly figyelmen kívül hagyása

Sérülés és károsodás veszélye

Raktározás során ügyeljen a készülék súlyára.

1. Tisztítsa meg a készüléket, (lásd az alábbi fejezetet: *A készülék tisztítása*).

2. Szerelje fel a késvédőt.

Ábra B

3. Tárolja a készüléket száraz, jól szellőztetett helyen. Tartsa távol a korrodáló hatású anyagoktól, pl. kerti vegyszerektől és jégmentesítő sótól. Ne tárolja a készüléket a szabadban.

Ápolás és karbantartás

A készülék tisztítása

⚠ FIGYELMEZTETÉS

Sérülések a vágókés ellenőrzetlen beindulása miatt

Kapcsolja ki a készüléket.

Vegye ki az akkuegységet a készülékből.

Helyezze fel a késvédőt.

⚠ VIGYÁZAT

Sérülésveszély éles kések miatt

A készülékkel való munkavégzés közben viseljen védőszemüveget és védőkesztyűt.

FIGYELEM

Szakszerűtlen tisztítás

A készülék károsodása

Neves kendővel tisztítsa meg a készüléket.

Ne használjon oldószertartalmú tisztítószerket.

A készüléket ne merítse vízbe.

Ne tisztítsa a készüléket tömlővel vagy magasnyomású vízzel.

Ábra L

1. A vágási maradvékot kéziseprűvel távolítsa el a vágókésből.
2. Szükség esetén nedves ronggyal törölje le a készülék részeit.
3. Az akkumulátortartót és az elektromos érintkezőket rendszeresen tisztítsa meg a szennyeződéstől és távolítsa el a róluk az idegen testeket.
4. A késvédő felszerelése

A késpengék olajozása

A kések minőségének megőrzése érdekében minden használat után olajozza meg a késpengéket.

Megjegyzés

Igen jó eredményre számíthat higan folyó gépolaj vagy szóróolaj alkalmazása esetén.

Ábra M

1. Helyezze a készüléket sík felületre.
2. Vigye fel az olajat a készpengék felső oldalára.

Üzemzavarok elhárítása

Az üzemzavarok gyakran egyszerű okokra vezethetők vissza, amelyeket az alábbi áttekintés segítségével a kezelő maga is könnyen elháríthat. Kétség esetén vagy az itt meg nem nevezett üzemzavarok esetén, kérjük, forduljon a felhatalmazott ügyfélszolgálathoz.

A használati idő előrehaladtával az akkumulátoregység kapacitása még megfelelő ápolás mellett is csökken, így már teljesen feltöltött állapotban sem éri el a teljes üzemidőt. Ez nem hiba.

Hiba	Ok	Elhárítás
A készülék nem indul el	Az akkumulátor-egység nincs megfelelően behelyezve.	● Tolja be az akkumulátor-egységet a tartóba, míg be nem pattan.
	Az akkumulátor-egység lemerült.	● Töltse fel az akkumulátor-egységet.
	Az akkumulátor-egység meghibásodott.	● Cserélje ki az akkumulátor-egységet.
A készülék üzem közben leáll	A motor túlmelegedett	● Hagyja abba a munkát, hagyja a motort lehűlni.
	Az akkumulátor túlmelegedett	● Hagyja abba a munkát, és várjon, amíg az akkumulátor hőmérséklete eléri a normál tartományt.

Garancia

Minden országban az illetékes értékesítő társaságunk által megadott garanciális feltételek vannak érvényben. A készüléknel felmerülő esetleges zavarokat a garanciaidőn belül díjmentesen orvosoljuk, amennyiben anyag-, illetve gyártási hibáról van szó. Garanciális esetben kérjük, a számlával együtt forduljon kereskedőjéhez vagy a legközelebbi, arra jogosult ügyfélszolgálati irodához.

(A címet lásd a hátoldalon)

Műszaki adatok

GSH 18-20		
A készülék teljesítményre vonatkozó adatai		
Névleges feszültség	V	18
Üresjárat fordulatszám	/min	1050 +/- 10 %
Fűkés vágási szélesség	mm	120
Sövénykés vágási szélesség	mm	200
Sövénykés fogtávolság	mm	17,24
Fűolló: Számított értékek az EN 50636-2-94 szerint		
Kéz-kar-vibrációs érték	m/s ²	0,2
Bizonytalansági paraméter K	m/s ²	1,5
Zajszint L _{pA}	dB(A)	78,4
Bizonytalansági paraméter K _{pA}	dB(A)	2,5
L zajteljesítményszint _{WA} + K bizonytalansági paraméter _{WA}	dB(A)	89
Sövényolló: Az EN 60745-1 és EN 60745-2-15 szerint számított értékek		
Kéz-kar-vibrációs érték	m/s ²	0,1
Bizonytalansági paraméter K	m/s ²	1,5
Zajszint L _{pA}	dB(A)	75,1
Bizonytalansági paraméter K _{pA}	dB(A)	2,5
L zajteljesítményszint _{WA} + K bizonytalansági paraméter _{WA}	dB(A)	89
Méreték és súlyok		

GSH 18-20

Tömeg fűollóval együtt (akkuegység nélkül)	kg	1,2
Tömeg sövénykessel együtt (akkuegység nélkül)	kg	1,4
Hosszúság x szélesség x magasság (fűollóval együtt)	mm	380 x 174 x 120
Hosszúság x szélesség x magasság (sövénykessel együtt)	mm	582 x 174 x 94

A műszaki változtatások jogát fenntartjuk.

Vibrációs érték

△ FIGYELMEZTETÉS

A közölt vibrációs érték mérése standard vizsgálati eljárás alapján történt, és a készülékek összehasonlítására használható.

A közölt vibrációs érték felhasználható a terhelési érték előzetes meghatározására.

A készülék használati módjától függően a lengési érték a készülék pillanatnyi használat során eltérhet a megadott teljes értéktől.

A tényleges használati körülmények szerinti terhelés felmérése alapján tegyen övintézkedéseket önmaga megvédelme érdekében. Tartsa be az üzemi ciklus valamennyi elemét, például az üzemidőkön túlmenően ügyeljen a készülék kikapcsolás és üzemben kívüli állapotban töltött idejére is.

EU-megfelelőségi nyilatkozat

Ezúton kijelentjük, hogy az alább megjelölt gép tervezése és felépítése alapján, valamint az általunk forgalomba hozott kivitelben megfelel a vonatkozó EU-irányelvek alapvető biztonsági és egészségügyi követelményeinek. A gépen végzett, de velünk nem egyeztetett módosítás esetén jelen nyilatkozat érvényét veszti.

Termék: Akkumulátoros fű- és sövényolló
Típus: GSH 18-20 Battery

Vonatkozó EU-irányelvek
2006/42/EK (+2009/127/EK)

2014/30/EU irányelv
2000/14/EK (+2005/88/EK)
2011/65/EU irányelv

Alkalmazott harmonizált szabványok

EN 55014-1: 2017
EN 55014-2: 2015
EN 60745-1:2009+A11:2010
EN 60745-2-15:2009+A1:2010
EN 60335-1:2012+A11:2014+A13:2017
EN50636-2-94:2014
EN 50581: 2012

Alkalmazott megfelelőségértékelési eljárások

2000/14/EK és módosítása: 2005/88/EK: V. melléklet (csak sóvénykessel együtt szállított eszköznél)

Zajteljesítményszint dB(A)

Mért:86,1

Szavatoolt:89

Az aláírók az ügyvezetés megbízásából és teljeskörű meghatalmazásával cselekednek.

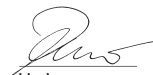

H. Jenner
Chairman of the Board of Management



S. Reiser
Director Regulatory Affairs & Certification

Dokumentációs meghatalmazott:

S. Reiser

Alfred Kärcher SE & Co. KG

Alfred-Kärcher-Str. 28 - 40

71364 Winnenden (Németország)

Tel.: +49 7195 14-0

Fax: +49 7195 14-2212

Winnenden, 2018.09.01.

Obsah

Bezpečnostní pokyny	111
Použití v souladu s určením	114
Ochrana životního prostředí	114
Příslušenství a náhradní díly	114
Rozsah dodávky	114
Bezpečnostní mechanismy	114
Symbyly na přístroji	114
Popis přístroje	115
Akupack	115
Montáž	115
Obsluha	115
Přeprava	116
Skladování	116
Péče a údržba	116
Nápověda při poruchách	116
Záruka	117
Technické údaje	117
EU prohlášení o shodě	117

Bezpečnostní pokyny



Před prvním použitím přístroje si přečtěte tuto kapitolu o bezpečnosti a originální návod k použití. Řiďte se jimi. Uchvejte originální návod k použití pro pozdější použití nebo

dalšího vlastníka.

Stupně nebezpečí

⚠ NEBEZPEČÍ

- Upozornění na bezprostředně hrozící nebezpečí, které vede k těžkým úrazům nebo usmrcení.

⚠ VAROVÁNÍ

- Upozornění na možnou nebezpečnou situaci, která může vést k těžkým úrazům nebo usmrcení.

⚠ UPOZORNĚNÍ

- Upozornění na možnou nebezpečnou situaci, která může vést k lehkým úrazům.

POZOR

- Upozornění na možnou nebezpečnou situaci, která může vést ke vzniku věcných škod.

Všeobecné bezpečnostní pokyny pro elektrické bremzmechanické nářadí

⚠ VAROVÁNÍ

- **Přečtěte si všechny bezpečnostní pokyny a varování.**

Opomenutí při dodržování těchto bezpečnostních upozornění a pokynů může vést k úrazu elektrickým proudem a /nebo k těžkým úrazům. **Uchovávejte všechny bezpečnostní pokyny a varování pro pozdější použití.**

Pojem „elektrické nářadí“ uvedený v bezpečnostních pokynech platí pro elektrické nářadí napájené ze sítě (síťovým kabelem) a elektrické nářadí napájené baterií (bez síťového kabelu).

1 Bezpečnost na pracovišti

- a **Udržujte své pracoviště čisté a dobře osvětlené. Nepořádek nebo neosvětlená pracovní oblast mohou být příčinou nehody.**
- b **S elektrickým nářadím neppracujte ve výbušném prostředí, v němž se nacházejí hořlavé kapaliny, plyny či prach. Při práci s elektrickým nářadím vznikají jiskry, které mohou způsobit vznícení prachu či výparů.**
- c **Udržujte děti a ostatní osoby při používání elektrického nářadí mimo vymezenou pracovní oblast. Vlivem nepozornosti může dojít ke ztrátě kontroly nad používaným přístrojem.**

2 Elektrická bezpečnost

- a **Připojovací zástrčka elektrického nářadí musí odpovídat velikosti zásuvky. Zástrčku nijak neupravujte. U elektrického nářadí s ochranným uzemněním nepoužívejte žádné upravené zástrčky. Tím, že používáte neupravené zástrčky a příslušné zásuvky, se snižuje riziko úrazu elektrickým proudem.**
- b **Zabraňte tělesnému kontaktu s uzemněnými povrchy, jako jsou potrubí, topení, sporáky a ledničky. Existuje zvýšené riziko úrazu elektrickým proudem, pokud je vaše tělo uzemněno.**
- c **Chraňte elektrické nářadí před deštěm nebo mokrem. Vniknutí vody do elektrického nářadí zvyšuje riziko úrazu elektrickým proudem.**
- d **Nepoužívejte kabel k nošení elektrického nářadí, jeho zavěšení nebo vytahování zástrčky ze zásuvky. Udržujte kabel v dostatečné vzdálenosti od zdrojů horka, oleje, ostrých hran nebo od pohybujících se částí přístroje. Poškozené nebo zamotané připojovací kabely zvyšují riziko úrazu elektrickým proudem.**

- e Pokud pracujete s elektrickým nářadím venku, používejte pouze prodlužovací kabel určený i do venkovních prostor. Použití prodlužovacího kabelu určeného do venkovních prostor snižuje riziko úrazu elektrickým proudem.
- f Pokud je práce s elektrickým nářadím ve vlhkém prostředí nevyhnutelná, používejte proudový chránič. Použití proudového chrániče zmenšuje riziko úrazu elektrickým proudem.
- 3 **Bezpečnost osob**
- a Buďte opatrní, dávejte pozor při tom, co děláte, a při práci s elektrickým nářadím používejte zdravý rozum. Nepoužívejte elektrické nářadí, jste-li unavení či pod vlivem omamných látek, alkoholu nebo léků. Jediný okamžik nepozornosti při používání elektrického nářadí může vést k utrpení vážného zranění.
- b Používejte osobní ochranné pracovní prostředky a vždy ochranné brýle. Používání osobních ochranných pracovních prostředků, např. prachové masky, protiskluzové obuvi, ochranné přilby či ochrany sluchu, vždy v závislosti na druhu a použití elektrického nářadí, snižuje riziko zranění.
- c Zabraňte náhodnému uvedení do provozu. Než jej zapojíte do elektrického napájení anebo baterie, budete zvedat či přenášet, ujistěte se, že je elektrické nářadí vypnuto. Pokud máte u elektrického nářadí při jeho přenášení prst na spínači či máte přístroj zapnut v elektrickém napájení, můžete tím způsobit úrazy.
- d Než elektrické nářadí zapnete, dejte pryč seřizovací nářadí nebo klíč. Nářadí či klíč, které se nacházejí v rotující části přístroje, může způsobit zranění.
- e Vyvarujte se abnormálnímu držení těla. Zaujímte bezpečný postoj a udržujte vždy rovnováhu. Díky tomu budete schopni elektrické nářadí lépe zvládnout v neočekávaných situacích.
- f Používejte vhodné oblečení. Noste volné oblečení nebo šperky. Udržujte vlasy, oblečení a rukavice pryč od pohybujících se dílů. Volné oblečení, rukavice, šperky nebo dlouhé vlasy mohou být zachyceny pohybujícími se díly.
- g V případě, že lze připojit zařízení na odsávání a zachycování prachu, ujistěte se, že jsou tato zařízení připojena a správně používána. Použití odsávání prachu může snížit ohrožení prachem.
- 4 **Použití elektrického nářadí a zacházení s ním**
- a Nepřetěžujte přístroj. Používejte ke své práci pouze k tomu určené elektrické nářadí. S odpovídajícím elektrickým nářadím se vám bude v dané oblasti výkonu pracovat lépe a bezpečněji.
- b Nepoužívejte elektrické nářadí, které má závadu na spínači. Elektrické nářadí, které nelze zapnout či vypnout, je nebezpečné a musí se opravit.
- c Vytáhněte zástrčku ze zásuvky a/nebo vyjměte akumulátor předtím, než začnete provádět nastavení přístroje, měnit díly příslušenství nebo přístroj odložíte. Toto preventivní opatření brání nechtěnému spuštění elektrického nářadí.
- d Elektrické nářadí, které nepoužíváte, udržujte z dosahu dětí. Nedovolte, aby přístroj používaly osoby, které s ním nejsou obeznámeny nebo si nepřčetly tyto pokyny. Elektrické nářadí je nebezpečné, pokud je používáno nezkušenými osobami.
- e Udržbu elektrického nářadí provádějte pečlivě. Zkontrolujte, zda pohyblivé díly fungují správně a nezasekávají se, a zda nejsou díly rozbité nebo tak poškozené, že by znemožňovaly správnou funkci elektrického nářadí. Poškozené díly nechte před použitím přístroje opravit. Příčinou mnoha úrazů je špatná údržba elektrického nářadí.
- f Rezné nástroje udržujte ostré a čisté. Řádně udržovaný rezný nástroj s ostrými reznými břity se méně zasekává a snáze se s ním vede řez.
- g Elektrické nářadí, příslušenství, držáky nástrojů atd. používejte podle těchto pokynů. Zohledněte přitom pracovní podmínky a prováděné činnosti. Použití elektrického nářadí pro jiné než předpokládané účely může vést ke vzniku nebezpečných situací.
- 5 **Používání a údržba akupacků**
- a Akupack nabíjejte pouze nabíječkami schválenými výrobcem. Nabíječky, jež nejsou vhodné pro příslušný akupack, mohou způsobit požár.
- b Přístroj používejte pouze s vhodným akupackem. Používání jiného akupacku může způsobit úrazy nebo požár.
- c Při nepoužívání držte akupack z dosahu kovových předmětů jako jsou kancelářské sponky, mince, klíče, hřebíky, šrouby nebo jiné drobné kovové předměty, které mohou způsobit zkrat. Zkrat může způsobit požár nebo výbuch.
- d Za určitých okolností může z akupacku unikat kapalina (elektrolyt). Zamezte kontaktu s ní. Pokud se dostanete do kontaktu s kapalinou, omyjte ji z pokožky řádně vodou. Pokud se vám kapalina dostane do očí, vyhledejte neprodleně lékařskou pomoc. Akumulátorová kapalina může způsobit podráždění pokožky nebo popáleniny.
- 6 **Servis**
- a Své elektrické nářadí nechávejte opravit pouze kvalifikovaným odborným personálem a pouze s použitím originálních náhradních dílů. Tím se zajistí, že zůstane zachována bezpečnost přístroje.

Bezpečný provoz akumulátorových nůžek na trávu a keře

⚠ NEBEZPEČÍ • Může dojít k vážnému zranění, budou-li reznými nožem vymrštnuty předměty nebo se v rezném nástroji zachytí drát nebo provaz (kabel). Před použitím důkladně prohlédněte pracovní plochu a odstraňte z ní předměty, jako jsou kamery, tyče, kov, dráty, kosti nebo hračky.

⚠ VAROVÁNÍ • Přístroj není určen k tomu, aby jej používaly osoby s omezenými tělesnými, smyslovými či duševními schopnostmi nebo s nedostatkem zkušeností a/nebo vědomostí. • Během používání přístroje udržujte děti a ostatní osoby mimo pracovní oblast. • Nikdy nepoužívejte přístroj, pokud spínač zapnutí / vypnutí na rukojeti správně nezapíná

nebo nevypíná. ● Nebezpečí poranění, řezné nástroje (žací ústrojí) se otáčejí ještě dále (dohajují) i poté, co jste vypnuli motor. ● Těžké úrazy a poškození přístroje. Ujistěte se, že je řezný nástroj řádně namontovaný a upevněný předtím, než uvedete přístroj do provozu.

- Nepoužívejte přístroj, pokud hrozí nebezpečí blesku.
- Nikdy neuvádějte do provozu přístroj, který je neúplný nebo vybavený neoprávněnými úpravami.
- Nikdy nepoužívejte přístroj s vadným ochranným zařízením nebo bez namontovaného bezpečnostního zařízení.
- V případě poruchy nebo nehody přístroj vypněte a vyjměte akupack. Přístroj smíte znovu uvést do provozu teprve tehdy, když ho zkontroloval autorizovaný záruční servis.

⚠ UPOZORNĚNÍ. Seznamte se s ovládacími prvky a správným používáním přístroje. ● Nebezpečí poranění, pokud se do pohyblivých částí přístroje zachytí volné oblečení, vlasy nebo šperky. Udržujte oděv a šperky pryč z dosahu pohyblivých částí stroje. Svažte si dlouhé vlasy. ● Při špatných povětrnostních podmínkách hrozí zvýšené riziko úrazu. Přístroj používejte, jen pokud je zajištěna bezpečnost práce. ● Hluk přístroje může omezovat vaši schopnost slyšet, dávejte proto pozor na možná nebezpečí v blízkosti a v pracovní oblasti. ● Nebezpečí poranění. Noste vždy ochranné brýle, pevnou obuv a vhodný oděv, když používáte přístroj.

POZOR. Osoba obsluhující přístroj je zodpovědná za zranění nebo škody při střetu s jinými osobami nebo jejich majetkem.

Bezpečnostní pokyny pro nůžky na keře

- V držce se všemi částmi těla pryč od řezacích nožů. Nesnažte se odstranit řezaný materiál při běžícím noži nebo uchopit materiál, který máte v úmyslu řezat. Sevřený řezaný materiál odstraňte výhradně při vypnutém přístroje. Jediný okamžik nepozornosti při používání plotových nůžek může vést k utrpení vážného zranění.
- Nůžky na keře noste za rukojeť při zastaveném noži. Při přepravě či skladování nůžek na keře vždy nasadte ochranný kryt. Opatrně manipulace s přístrojem snižuje nebezpečí zranění nozem.
- Elektrické nářadí držte pouze na izolovaných plochách rukojeti, protože řezací nůž může přijít do kontaktu se skrytým elektrickým vedením. Kontakt řezacího nože s vedením pod elektrickým napětím může přivést elektrické napětí na kovové díly přístroje a způsobit úraz elektrickým proudem.
- Během provozu se vyhněte vedením a kabelům ve vaší pracovní oblasti. Během provozu může řezací nůž zachytit vedení a kabely a přefízknout je.

Dodatečné bezpečnostní pokyny

⚠ VAROVÁNÍ. Přístroj není určen k tomu, aby jej používaly děti nebo osoby s omezenými tělesnými, smyslovými či duševními schopnostmi nebo osoby, jenž nejsou seznámeny s těmito pokyny. Místní předpisy mohou omezovat věk obsluhy přístroje. ● Držte ruce a nohy z dosahu pracovní plochy sekání, především když zapínáte motor. ● Před uvedením zařízení do provozu vyměňte opotřebované nebo poškozené součásti. ● Zabráňte neúmyslnému zapnutí. Ujistěte se, že se vypínač před připojováním akupacku, před zdviháním nebo přenášením přístroje nachází ve vypnuté poloze. ● Přístroj používejte pouze za denního světla nebo při

dobrém umělé osvětlení. ● S přístrojem při práci neběhejte, nýbrž pouze chodte. Zaujměte pevný, bezpečný postoj a udržujte rovnováhu, zejména při práci ve svazích. ● Zkontrolujte, zda pohyblivé díly fungují správně a nezasekávají se, zda nejsou díly rozbité nebo poškozené. Poškozený přístroj nechte opravit předtím, než ho začnete používat.

- Nepoužívejte při obsluze přístroje násilí. ● Vypněte motor, vyjměte akupack a ujistěte se, že jsou všechny pohyblivé části zcela zastavené:
 - Než budete provádět nastavení.
 - Než necháte přístroj odstavený bez dozoru.
 - Než budete přístroj kontrolovat, čistit nebo na něm provádět údržbu.
 - Než budete odstraňovat zablokování.
 - Než budete vyměňovat díly příslušenství.
 - Poté, kdy jste zachytili cizí těleso. Nejprve zkontrolujte přístroj, zda nedošlo k poškození, a případně škody opravte, než přístroj opět spustíte.
 - Když přístroj abnormálně vibruje. Nejprve zkontrolujte přístroj, zda nedošlo k poškození, a případně škody opravte, než přístroj opět spustíte.
- Vypněte motor, když přerušíte stříhání nebo přecházíte z jednoho místa na druhé.

⚠ UPOZORNĚNÍ. Nebezpečí poranění, pokud se do pohyblivých částí přístroje zachytí volné oblečení, vlasy nebo šperky. Udržujte oděv a šperky pryč z dosahu pohyblivých částí stroje. Svažte si dlouhé vlasy. ● Opravy nechávejte provádět výhradně v autorizovaném servisu. ● Při práci s přístrojem noste dlouhé těžké kalhoty, pevnou obuv a dobře padnoucí rukavice. Neppracujte bosí. Nenoste šperky, sandály nebo šortky.

Bezpečná údržba a ošetřování

⚠ VAROVÁNÍ. Vypněte motor, vyjměte akupack a ujistěte se, že jsou všechny pohyblivé části zcela zastavené:

- Než budete přístroj čistit nebo na něm provádět údržbu.
- Než budete vyměňovat díly příslušenství.
- Po každém použití odstraňte nečistoty z řezných nástrojů pomocí tvrdého kartáče a k ochraně proti korozi naneste vhodný olej předtím, než nasadíte chránič nože zase zpět. Výrobce doporučuje používat sprej jako ochranu proti korozi a k olejování. Zeptejte se u svého zákaznického servisu na vhodný typ spreje. Řezné nástroje můžete popisovaným způsobem naolejet před každým použitím. ● Řezné nástroje udržujte stále ostré a čisté. Ostré řezné nástroje se dají snáze zkontrolovat a nezablokují se tak snadno.
- Ujistěte se, že ve větrácích otvorech nejsou usazeniny. ● Nebezpečí poranění ostrými řeznými nástroji. Sundávání nebo nasazování chrániče nože, čištění a olejování přístroje věnujte zvláštní pozornost.

⚠ UPOZORNĚNÍ. Nebezpečí poranění o ostré řezné nástroje. Při manipulaci s řezným nástrojem noste neklouzavé a pevné ochranné rukavice. ● Nebezpečí poranění v důsledku volně přístupných nožů. Nasazujte chránič nože, když přístroj nepoužíváte, i během krátkých pracovních přestávek. ● Udržujte rukojeťi suché, čisté a neumazané olejem nebo mazivem. ● Používejte výhradně příslušenství a náhradní díly schválené výrobcem. Originální příslušenství a originální náhradní díly zaručují bezpečný a bezporuchový provoz přístroje.

POZOR • Výrobek očistěte po každém použití měkkou suchou utěrkou. • K čištění plastových dílů nepoužívejte rozpouštědla, neboť narušují materiály použité na přístroji. Nečistoty jako je prach, olej a mazivo odstraňujte suchým hadříkem.

Upozornění • Servisní a údržbařské práce smí provádět jen příslušně kvalifikovaný a speciálně vyškolený odborný personál. Doporučujeme posílat výrobek na opravu do autorizovaného servisního střediska.

Bezpečná přeprava a skladování

UPOZORNĚNÍ • Pro zabránění úrazům či zraněním se smí přístroj přepravovat a skladovat pouze s nasazenou ochranou nože a vyjmutým akumulátorem. • Nebezpečí poranění a poškození přístroje. Při přepravě zajistěte přístroj proti pohybu nebo pádu.

POZOR • Odstraňte z přístroje všechna cizí tělesa předtím, než ho budete přepravovat nebo uskládkovat. • Přístroj uložte na suchém a dobře větraném místě, kam nemají přístup děti. Přístroj držte z dosahu korozivních látek, jako jsou zahradní chemikálie. • Neskladujte přístroj venku.

Zbytková rizika

VAROVÁNÍ

- I když bude přístroj používán podle předpisů, přetrvávají některá zbytková rizika. Při používání zařízení mohou vzniknout následující rizika:
- Úrazy následkem kontaktu s řeznými nástroji. Řezné nástroje držte pryč od těla a níže, než je výška boků. Používejte chránič nože, když nestříháte.
- Vibrace mohou způsobit zranění. Pro každou práci použijte správný nástroj, použijte příslušné rukojeti a omezte pracovní dobu a expozici.
- Hluk může způsobit poškození sluchu. Používejte ochranu sluchu a omezte zátěž.

Snížení rizika

UPOZORNĚNÍ

- Delší doba používání přístroje může vést ke vzniku oběhových problémů u předních končetin v důsledku vibrací. Všeobecně platnou dobu používání nelze stanovit, protože ji ovlivňuje více faktorů:
 - Osobní predispozice ke špatnému oběhu (často studené prsty, mravenčení v prstech)
 - Nízká teplota prostředí. Používejte teplé rukavice na ochranu rukou.
 - Pevným stiskem omezený krevní oběh.
 - Nepřerušovaný provoz je škodlivější než provoz přerušovaný přestávkami.
- Při pravidelném, dlouhodobém používání přístroje a při opakovaných projevech příznaků, např. mravenčení v prstech, studené prsty, vyhledejte lékaře.

Použití v souladu s určením

- Akumulátorové nůžky na trávu a keře jsou určeny jen pro soukromé použití.
- Akumulátorové nůžky na trávu a keře jsou určeny pro práci venku v době větrané oblasti.
- Při použití se stříhacím nástavcem slouží přístroj ke snadnému vyžínání trávy.

- Při použití s nožem na keře slouží přístroj ke snadnému vyžínání křoví, živých plotů a keří. Jakékoliv jiné použití je nepřijatelné.

Ochrana životního prostředí



Obalové materiály jsou recyklovatelné. Obaly prosím likvidujte ekologickým způsobem.



Elektrické a elektronické přístroje obsahují hodnotné recyklovatelné materiály a často součástí, jako baterie, akumulátory nebo olej, které mohou při chybném zacházení nebo likvidaci představovat potenciální nebezpečí pro lidské zdraví nebo pro životní prostředí. Pro řádný provoz přístroje jsou však tyto součásti nezbytné. Přístroje označené tímto symbolem se nesmí likvidovat s domovním odpadem.

Informace k obsazeným látkám (REACH)

Aktuální informace k obsazeným látkám naleznete na stránkách: www.kaercher.com/REACH

Příslušenství a náhradní díly

Používejte pouze originální příslušenství a náhradní díly, které Vám zaručují bezpečný a bezporuchový provoz přístroje. Informace o příslušenství a náhradních dílech naleznete na stránkách www.kaercher.com.

Rozsah dodávky

Rozsah dodávky přístroje je vyobrazen na obalu. Při vybalení zkontrolujte úplnost obsahu. V případě chybějícího příslušenství nebo výskytu poškození při přepravě informujte prosím Vašeho prodejce.

Bezpečnostní mechanismy

UPOZORNĚNÍ

Chybějící nebo pozměněné bezpečnostní mechanismy

Bezpečnostní mechanismy slouží pro vaši ochranu. Bezpečnostní mechanismy nikdy nepozměňujte ani nepřemostujte.

Chránič nože

Ilustrace B

Chránič nože je důležitou součástí bezpečnostních zařízení nůžek na trávu a nože na keře. Poškozený chránič nože se již nesmí používat a musí se neprodleně vyměnit.

Tlačítko na odjištění (odblokování)

Tlačítko na odjištění blokuje hlavní spínač a tím zamezuje nekontrolovanému rozběhu přístroje.

Ilustrace C









- 1 Tlačítko na odjištění spínače ZAP/VYP
- 2 Spínač ZAP/VYP

K uvedení přístroje do provozu stiskněte nejprve tlačítko na odjištění a potom spínač ZAP/VYP.

Symbole na přístroji



Obecná výstražná značka

	Před uvedením do provozu si přečtete návod k použití a všechny bezpečnostní pokyny.
	Při práci s přístrojem používejte vhodnou ochranu zraku.
	Při práci s přístrojem používejte vhodnou ochranu sluchu.
	Nebezpečí zranění. Nikdy se nedotýkejte ostrých řezných nástrojů.
	Při práci s přístrojem noste neklouzavé a pevné ochranné rukavice.
 	Nebezpečí od vymrštěných předmětů. Držte všechny přihlížející, zejména děti a domácí zvířata, v bezpečné vzdálenosti minimálně 15 m od pracovní oblasti.
	Nevystavujte přístroj dešti ani vlhkému prostředí.
 	Nebezpečí, řezný nástroj dobíhá při vypnutém motoru.
	Garantovaná hladina akustického tlaku uvedená na štítku činí 89 dB.

Popis přístroje

Tento návod k použití obsahuje popis maximálního vybavení. V závislosti na daném modelu existují rozdíly v rozsahu dodávky (viz obal).

**Obrázek viz strany s obrázky
Ilustrace A**

- ① Chránič nože u nože na keře
- ② Řezací nůž u nože na keře
- ③ Chránič nože u nůžek na trávu
- ④ Řezací nůž u nůžek na trávu
- ⑤ Tlačítko na odjištění spínače ZAP/VYP
- ⑥ Rukojeť
- ⑦ Tlačítko na odjištění akumulátorového bloku
- ⑧ Spínač ZAP/VYP
- ⑨ Upevňovací tlačítko řezacího nože
- ⑩ Uchycení řezacího nože
- ⑪ *Nabíječka

⑫ *Akumulátor

* volitelné příslušenství

Akupack

Přístroj se může provozovat s akumulátorovým blokem 18V Kärcher Battery Power.

Montáž

Montáž řezacího nože

⚠ UPOZORNĚNÍ

Nebezpečí poranění ostrými noži

U všech prací na přístroji noste ochranné brýle a ochranné rukavice.

Ilustrace D

1. Namontujte řezací nůž.
 - a Odšroubujte upevňovací knoflík řezacího nože.
 - b Sejměte upevňovací knoflík řezacího nože.
 - c Řezací nůž nůžek na trávu, příp. na keře nasadte na uchycení řezacího nože.
 - d Nasadte upevňovací knoflík řezacího nože.
 - e Pevně utáhněte upevňovací knoflík řezacího nože.

Montáž chrániče nože

⚠ UPOZORNĚNÍ

Nebezpečí poranění ostrými noži

U všech prací na přístroji noste ochranné brýle a ochranné rukavice.

Ilustrace B

1. Nasuňte chránič nože přes nůž.

Montáž akupacku

1. Zasuňte akupack do uchycení přístroje.

Ilustrace E

Obsluha

Vyžínání trávy nůžkami na trávu

⚠ UPOZORNĚNÍ

Nebezpečí poranění ostrými noži

U všech prací na přístroji noste ochranné brýle a ochranné rukavice.

⚠ UPOZORNĚNÍ

Překážky v oblasti sečení

Nebezpečí úrazu a poškození

Před zahájením sečení zkontrolujte pracovní oblast ohledně objektů, jež by mohly být odmrštěny, např. drát, kamínky, vlákna nebo sklo.

1. Odstraňte chránič nože.
2. Zapněte přístroj.

Ilustrace F

 - a Stiskněte tlačítko na odblokování.
 - b Stiskněte spínač ZAP/VYP.
 Přístroj se spustí.
3. Řezací nůž vedte rovnoběžně se zemí.

Ilustrace G

Vyžínání živých plotů / keřů pomocí nůžek na keře

⚠ UPOZORNĚNÍ

Nebezpečí poranění ostrými noži

U všech prací na přístroji noste ochranné brýle a ochranné rukavice.

⚠ UPOZORNĚNÍ

Překážky v oblasti sečení

Nebezpečí úrazu a poškození

Před zahájením sečení zkontrolujte pracovní oblast ohledně objektů, jež by mohly být odmrštěny, např. drát, kaminky, vlákna nebo sklo.

1. Zapněte přístroj.

Ilustrace F

- a Stiskněte tlačítko na odblokování.
 - b Stiskněte spínač ZAP/VYP.
- Přístroj se spustí.

2. Řezací nůž vedte rovnoběžně s živým plotem.

Ilustrace H

Výměna řezacího nože

1. Vyjměte akupack, viz kapitolu *Vyjmutí akupacku*.
2. Nasuňte chránič nože přes řezací nůž.

Ilustrace B

3. Vyměňte řezací nůž.

Ilustrace I

- a Odšroubujte upevňovací knoflík řezacího nože.
- b Sejměte upevňovací knoflík.
- c Vyjměte řezací nůž nůžek na trávu, příp. na keře.
- d Řezací nůž nůžek na trávu, příp. na keře nasadte na uchycení řezacího nože.
- e Nasadte upevňovací knoflík řezacího nože.
- f Pevně utáhněte upevňovací knoflík řezacího nože.

Vyjmutí akupacku

Upozornění

Při delším přerušení práce vyjměte akupack z přístroje a zajistěte ho proti nepovolanému použití.

1. Vytáhněte tlačítko k odjištění akupacku ve směru k akupacku.
2. Stiskněte tlačítko k odjištění akupacku, abyste akupack uvolnili.
3. Vyjměte akupack z přístroje.

Ilustrace J

Ukončení provozu

1. Vyjměte akupack z přístroje (viz kapitolu *Vyjmutí akupacku*).
2. Vyčistěte přístroj (viz kapitolu *Čištění přístroje*).

Přeprava

⚠ UPOZORNĚNÍ

Nebezpečí úrazu a poškození

Při přepravě vezměte v úvahu hmotnost stroje.

1. Vyjměte akupack, viz kapitolu *Vyjmutí akupacku*.
2. Nasuňte chránič nože přes řezací nůž.

Ilustrace B

3. Vyjměte řezací nůž.

Ilustrace K

- a Odšroubujte upevňovací knoflík řezacího nože.
 - b Sejměte upevňovací knoflík řezacího nože.
 - c Vyjměte řezací nůž.
 - d Nasadte upevňovací knoflík řezacího nože.
 - e Pevně utáhněte upevňovací knoflík řezacího nože.
4. Při přepravě ve vozidlech zajistěte přístroj proti sklouznutí a převrácení.

Skladování

⚠ UPOZORNĚNÍ

Nedodržení hmotnosti

Nebezpečí úrazu a poškození

Při skladování vezměte v úvahu hmotnost přístroje.

1. Vyčistěte přístroj, viz kapitolu *Čištění přístroje*.
2. Namontujte chránič nože.

Ilustrace B

3. Přístroj uložte na suchém a dobře větraném místě. Uložte jej mimo dosah korozivních látek, jako jsou zahradní chemikálie a odmrazovací soli. Přístroj neukládejte venku.

Péče a údržba

Čištění přístroje

⚠ VAROVÁNÍ

Úrazy následkem nekontrolovaného rozběhu řezacích nožů

Vypněte přístroj.

Vyjměte akupack z přístroje.

Nasadte chránič nože.

⚠ UPOZORNĚNÍ

Nebezpečí poranění ostrými noži

U všech prací na přístroji noste ochranné brýle a ochranné rukavice.

POZOR

Nesprávný způsob čištění

Poškození přístroje

Očistěte přístroj vlhkým hadříkem.

Nepoužívejte čisticí prostředky obsahující rozpouštědla.

Neponořujte přístroj do vody.

Nečistěte stroj proudem vody z hadice ani vysokotlakého čističe.

Ilustrace L

1. Odstraňte zbytky zpracovávaného porostu z řezacího nože smetáčkem.
2. Části přístroje otřete v případě potřeby vlhkým hadříkem.
3. Uchycení akumulátoru a elektrické kontakty pravidelně čistěte od nečistot a cizích těles.
4. Montáž chrániče nože

Olejení břitů nože

Pro zachování kvality nože byste měli břitů nože po každém použití naolejovat.

Upozornění

Dosáhnete velmi dobrého výsledku, pokud použijete nízkoviskózní strojní olej nebo olej ve spreji.

Ilustrace M

1. Přístroj položte na rovnou podložku.
2. Olej nanásejte na horní stranu břitů nože.

Nápověda při poruchách

Poruchy mají často jednoduché příčiny, které můžete sami odstranit pomocí následujícího přehledu.

V případě pochybností nebo při poruchách, které zde nejsou uvedeny, se prosím obraťte na autorizovaný zákaznický servis.

S rostoucí dobou užívání se i přes dobrou péči sniží kapacita akupacku, což znamená, že i ve stavu plného nabití nebude již dosaženo plné doby chodu. To nepředstavuje žádnou vadu.

Chyba	Příčina	Odstranění
Přístroj se nerozbehá	Akupack není správně vložen.	● Zasunujte akupack do uchycení, dokud nezacvakne.
	Akupack je vybitý.	● Nabijte akupack.
	Akupack je vadný.	● Vyměňte akupack.
Přístroj se zastavuje během provozu	Motor je přehřátý	● Přerušte práci a nechejte motor vychladnout.
	Akumulátor je přehřátý	● Přerušte práci a vyčkejte, dokud nebude teplota akumulátoru opět ležet v normálním rozsahu.

Záruka

V každé zemi platí záruční podmínky vydané naší příslušnou odbytovou společností. Případné závady Vašeho přístroje odstraníme během záruční lhůty bezplatně, pokud jsou zaviněny vadou materiálu nebo výrobní vadou. V záručním případě se prosím obraťte s dokladem o koupi na Vašeho prodejce nebo na nejbližší autorizované servisní středisko. (Adresa viz zadní stranu)

Technické údaje

		GSH 18-20
Výkonnostní údaje přístroje		
Jmenovité napětí	V	18
Volnoběžné otáčky	/min	1050 +/- 10 %
Šířka řezu u nože na trávu	mm	120
Délka řezu u nože na keře	mm	200
Rozteč zubů u nože na keře	mm	17,24
Nůžky na trávu: Zjištěné hodnoty podle EN 50636-2-94		
Hodnota vibrací rukou/paží	m/s ²	0,2
Nejistota K	m/s ²	1,5
Hladina akustického tlaku L _{pA}	dB(A)	78,4
Nejistota K _{pA}	dB(A)	2,5
Hladina akustického výkonu L _{WA} + Nejistota K _{WA}	dB(A)	89
Nůžky na keře: Zjištěné hodnoty podle EN 60745-1 a EN 60745-2-15		
Hodnota vibrací rukou/paží	m/s ²	0,1
Nejistota K	m/s ²	1,5
Hladina akustického tlaku L _{pA}	dB(A)	75,1
Nejistota K _{pA}	dB(A)	2,5
Hladina akustického výkonu L _{WA} + Nejistota K _{WA}	dB(A)	89
Rozměry a hmotnosti		
Hmotnost s nůžkami na trávu (bez akumulátorového bloku)	kg	1,2
Hmotnost s nožem na keře (bez akumulátorového bloku)	kg	1,4
Délka x šířka x výška (s nůžkami na trávu)	mm	380 x 174 x 120

GSH 18-20

Délka x šířka x výška (s nožem na keře)	mm	582 x 174 x 94
---	----	----------------

Technické změny vyhrazeny.

Hodnota vibrací

△ VAROVÁNÍ

Uvedená hodnota vibrací byla naměřena standardním testovacím postupem a smí se použít k porovnávání přístrojů.

Uvedená hodnota vibrací se smí používat k předběžnému posouzení zatížení.

V závislosti na způsobu, jak se přístroj používá, se může emise kmitání během momentálního použití přístroje lišit od uvedené celkové hodnoty.

Určete opatření na vlastní ochranu na základě odhadovaného zatížení za skutečných podmínek používání. Zohledněte všechny části provozního cyklu, tj. například kromě doby provozu i časy, kdy je přístroj vypnutý a kdy je mimo provoz.

EU prohlášení o shodě

Prohlašujeme tímto, že níže uvedený stroj na základě svého provedení a druhu konstrukce, jakož i v provedení námi uváděném na trh, vyhovuje příslušným základním bezpečnostním a zdravotním požadavkům podle směrnice EU. V případě provedení námi neschválené změny stroje ztrácí toto prohlášení svoji platnost.

Výrobek: Akumulátorové nůžky na trávu a keře
Typ: GSH 18-20 Battery

Příslušné směrnice EU

2006/42/ES (+2009/127/ES)
2014/30/EU
2000/14/ES (+2005/88/ES)
2011/65/EU

Aplikované harmonizované normy

EN 55014-1: 2017
EN 55014-2: 2015
EN 60745-1:2009+A11:2010
EN 60745-2-15:2009+A1:2010
EN 60335-1:2012+A11:2014+A13:2017
EN50636-2-94:2014
EN 50581: 2012

Použitý postup posouzení shody

2000/14/ES a změny podle 2005/88/ES Příloha V (jen s nožem na keře)

Hladina akustického výkonu dB(A)

Naměřeno: 86,1
Zaručeno: 89

Niže podepsani jednajdi z pověřeni a se zplnomocněnim vedeni spolednosti.

H. Jenner
Chairman of the Board of Management

S. Reiser
Director Regulatory Affairs & Certification

Zmocněnec pro dokumentaci:

S. Reiser
Alfred Kärcher SE & Co. KG
Alfred-Kärcher-Str. 28 - 40
71364 Winnenden (Německo)
Tel.: +49 7195 14-0
Fax: +49 7195 14-2212
Winnenden, 2018/09/01

Kazalo

Varnostna navodila	118
Namenska uporaba	121
Varovanje okolja	121
Pribor in nadomestni deli	121
Obseg dobave	121
Varnostne naprave	121
Simboli na napravi	121
Opis naprave	121
Paket akumulatorskih baterij	122
Montaža	122
Upravljanje	122
Transport	122
Shranjevanje	123
Nega in vzdrževanje	123
Pomoč pri motnjah	123
Garancija	123
Tehnični podatki	123
Izjava EU o skladnosti	124

Varnostna navodila



Pred prvo uporabo naprave preberite to varnostno poglavje in ta izvirna navodila za uporabo ter jih upoštevajte. Izvirna navodila za uporabo shranite za kasnejšo uporabo ali za naslednjega uporabnika.

Stopnje nevarnosti

⚠ NEVARNOST

- Označuje neposredno nevarnost, ki lahko povzroči težke telesne poškodbe ali smrt.

⚠ OPOZORILO

- Označuje potencialno nevarno situacijo, ki lahko povzroči težke telesne poškodbe ali smrt.

⚠ PREVIDNOST

- Označuje potencialno nevarno situacijo, ki lahko povzroči lahke telesne poškodbe.

POZOR

- Označuje potencialno nevarno situacijo, ki lahko povzroči materialno škodo.

Splošna varnostna navodila za električna orodja

⚠ OPOZORILO

- Preberite vse varnostne napotke in vsa navodila.

Neupoštevanje varnostnih napotkov in navodil lahko povzroči električni udar in/ali hude poškodbe. Vse varnostne napotke in vsa navodila shranite za prihodnjo uporabo.

Izraz »električno orodje« v varnostnih navodilih se nanaša na električno orodje z omrežnim napajanjem (z omrežnim kablom) in električno orodje z akumulatorskim napajanjem (brez omrežnega kabla).

1 Varnost na delovnem mestu

- a Delovno območje mora biti čisto in dobro osvetljeno. Nered ali neosvetljena delovna območja lahko povzročijo nesreče.
- b Električna orodja ne uporabljajte v potencialno eksplozivnem okolju, v katerem so gorljive tekočine, plini ali prah. Električna orodja ustvarjajo iskre, ki lahko vnamejo prah ali hlape.
- c Med uporabo električnega orodja se otroci in druge osebe ne smejo nahajati v bližini. Ob spremembi smeri lahko izgubite nadzor nad napravo.

2 Električna varnost

- a Priključni vtičak električnega orodja se mora ujemati z električno vtičnico. Vtičaka ni dovoljeno spremeniti na noben način. V kombinaciji z varnostno ozemljenimi električnimi orodji ne uporabljajte adapterjev. Nespremenjeni vtičaki in ustrezne vtičnice zmanjšajo tveganje električnega udara.
- b Preprečite telesni stik z ozemljenimi površinami, na primer s površinami cevi, grelcev, štedilnikov in hladilnikov. Ozemljeno telo poveča tveganje za električni udar.
- c Preprečite stik električnih orodij z dežjem ali vlago. Voda, ki prodre v električno orodje, poveča tveganje za električni udar.
- d Kabla ne uporabljajte za nošenje ali obežanje električnega orodja. Pri odstranjevanju vtičaka iz vtičnice ne vlecite za kabel. Preprečite stik kabla z vročino, oljem, ostrimi robovi ali deli naprave, ki se premikajo. Poškodovani ali zamotani priključni kabli povečajo tveganje za električni udar.
- e Pri uporabi električnega orodja na prostem uporabljajte samo kabelske podaljške, ki so primerni za delo zunaj. Uporaba ustreznega kabelskega podaljška zmanjša tveganje za električni udar.
- f Če se ne morete izogniti uporabi električnega orodja v vlažnem okolju, uporabite zaščitno stikalo na okvorni tok. Uporaba zaščitnega stikala na okvorni tok zmanjša tveganje za električni udar.

3 Varnost oseb

- a Pri uporabi električnega orodja bodite pozorni. Električnega orodja ne uporabljajte, ko ste utrujeni ali pod vplivom drog, alkohola ali zdravil. Trenutek nepozornosti med uporabo električnega orodja lahko povzroči hude poškodbe.
- b Vedno nosite osebno zaščitno opremo in zaščitna očala. Osebna zaščitna oprema, npr. protiprašna maska, nedrsljivi varnostni čevlji, zaščitna čelada ali zaščita sluha, glede na vrsto in uporabo električnega orodja zmanjša tveganje za električni udar.
- c Preprečite nenamerni zagon. Pred priključitvijo električnega in/ali akumulatorskega napajanja, dviganjem ali nošenjem zagotovite, da je električno orodje izklopljeno. Če ima-

te med nošenjem električnega orodja prst na stikalo ali če vklopljeno napravo priključite na električno napajanje, lahko to povzroči nesrečo.

- d **Pred vklopom električnega orodja odstranite orodja za nastavitev ali vijakače ključe.** Orodje ali ključ na vrtečem se delu naprave lahko povzroči poškodbe.
 - e **Izogibajte se neobičajni drži telesa.** Poskrbite, da boste trdno stali na mestu in vedno ohranjate ravnovesje. Tako lahko bolje nadzorujete električno orodje v nepričakovani situaciji.
 - f **Nosite ustrezna oblačila. Ne nosite ohlapnih oblačil ali nakita.** Preprečite stik las, oblačil in rokavic s deli, ki se premikajo. Premikajoči se deli lahko zagrabijo ohlapna oblačila, rokavice, nakit ali dolge lase.
 - g **Zagotovite ustrezno priključitev in pravilno uporabo potencialno nameščenih naprav za sesanje prahu in prestrezanje.** Uporaba naprave za sesanje prahu lahko zmanjša nevarnosti, ki jih povzroča prah.
- 4 **Uporaba električnega orodja**
 - a **Naprave ne preobremenite. Za delo uporabljajte samo namensko električno orodje.** Delo z ustreznim električnim orodjem bo preprostejše in varnejše v navedenem območju zmogljivosti.
 - b **Ne uporabljajte električnega orodja, ki ima okvarjeno stikalo.** Električno orodje, ki ga ni mogoče izklopiti, je nevarno in ga je treba popraviti.
 - c **Pred nastavljanjem ali odlaganjem naprave in zamenjavo pribora izvlčite vtičnik iz vtičnice in/ali odstranite akumulatorsko baterijo.** Ta varnostni ukrep prepreči nenamerni zagon električnega orodja.
 - d **Električna orodja, ki jih ne uporabljate, morajo biti zunaj dosega otrok. Osebam, ki niso seznanjene z napravo ali niso prebrala teh navodil, ne dovolite uporabe naprave.** Električna orodja so nevarna, če jih uporabljajo neizkušene osebe.
 - e **Električna orodja skrbno negujte. Preverite, ali gibljivi deli brezhibno delujejo in se ne zatikajo. Preverite, ali so deli zlomljeni ali poškodovani. Zagotovite, da električno orodje brezhibno deluje. Poškodovane dele popravite pred uporabo naprave. Slabo vzdrževana električna orodja so vzrok številnih nesreč.**
 - f **Rezalna orodja morajo biti ostra in čista. Skrbno negovana rezalna orodja z ostrimi rezalnimi robovi se manj zatikajo in omogočajo lažje vodenje.**
 - g **Električno orodje, pribor, vstavljava orodja itd. uporabljajte skladno s temi navodili. Pri tem upoštevajte delovne pogoje in dejavnost, ki jo je treba izvesti. Uporaba električnih orodij za drugačne namene uporabe od predvidenih lahko povzroči nevarne situacije.**
 - 5 **Uporaba in nega paketa akumulatorskih baterij**
 - a **Paket akumulatorskih baterij polnite samo s polnilniki, ki jih je odobril proizvajalec. Polnilniki, ki niso primerni za ustrezen paket akumulatorskih baterij, lahko povzročijo požar.**
 - b **Napravo uporabljajte samo z ustreznim paketom akumulatorskih baterij. Uporaba drugega paketa akumulatorskih baterij lahko povzroči poškodbe ali požar.**

- c **Preprečite stik paketa akumulatorskih baterij, ki ga ne uporabljate, s kovinskimi predmeti kot so sponke, kovanci, ključji, žebliji, vijaki ali drugimi majhnimi kovinskimi predmeti, ki lahko povzročijo kratki stik. Kratek stik lahko povzroči požar ali eksplozijo.**

- d **V določenih okoliščinah lahko iz paketa akumulatorskih baterij izteče tekočina. Preprečite stik s tekočino. Pri stiku s tekočino, jo temeljito sperite z vodo. Ob stiku tekočine z očmi takoj počistite z zdravilno pomoč. Baterijska tekočina lahko povzroči izpuščaje in pekočo kožo.**

6 Servis

- a **Električno orodje sme popraviti samo usposobljen strokovnjak. Pri popravilu sme uporabiti samo originalne nadomestne dele. S tem je naprava še naprej varna.**

Varna uporaba akumulatorja škarij za travo in grmičevje

⚠ NEVARNOST • Hude telesne poškodbe, ki nastanejo pri izmetu predmetov iz območja rezila ali ko se žica ali kabel ujame v rezalno orodje. Pred uporabo temeljito preglejte delovno območje in odstranite predmete, kot so kamni, palice, kovina, žice, kosti ali igrače.

⚠ OPOZORILO • Osebe z zmanjšanimi telesnimi, čutnimi ali duševnimi sposobnostmi oziroma s pomanjkljivimi izkušnjami in/ali znanjem ne smejo uporabljati naprave. • Otrokom in ostalim osebam med uporabo naprave preprečite vstop v delovno območje. • Naprave nikoli ne uporabljajte, če se stikalo za vklop/izklop na ročaju ne vklopi ali izklopi pravilno. • Nevarnost telesnih poškodb, rezalna orodja se po izklopu motorja še nekaj časa vrtilo. • Težke poškodbe in poškodbe naprave. Pred uporabo naprave preverite, da je rezalno orodje pravilno nameščeno in varno pritrdjeno. • Naprave ne uporabljajte, če obstaja nevarnost nevihte s strelami. • Nikoli ne uporabljajte naprave, ki je nepopolna ali spremenjena brez dovoljenja. • Naprave nikoli ne uporabljajte z okvarjenimi zaščitnimi napravami ali brez nameščenih varnostnih naprav. • V primeru motnje ali nesreče napravo izklopite in odstranite paket akumulatorskih baterij. Napravo lahko ponovno uporabite šele takrat, ko jo preveri pooblaščen servisna služba.

⚠ PREVIDNOST • Seznanite se z upravljalnimi elementi in pravilno uporabo naprave. • Obstaja nevarnost poškodb, če gibljivi deli naprave zagrabijo ohlapna oblačila, lase ali nakit. Preprečite stik oblačil in nakita z gibljivimi deli stroja. Dolge lase spnite nazaj. • Pri slabih vremenskih razmerah je možnost nesreče večja. Napravo uporabljajte samo, ko je zagotovljeno varno delo. • Hrup naprave lahko omeji vašo sposobnost, da slišite opozorilne zvoke, zato bodite pozorni na morebitne nevarnosti v bližini in v delovnem območju. • Nevarnost poškodb. Ko uporabljate napravo, vedno nosite zaščitna očala, trdno obutev in primerna oblačila.

POZOR • Upravljaivec naprave je odgovoren za nezgode, v katerih so udeležene druge osebe ali njihova lastnina.

Varnostna navodila za škarje za grmičevje

- **Preprečite stik delov telesa z nožem. Pri delujočem nožu ne odstranjujte odrezanega materiala in ne prijemajte materiala, ki ga želite odrezati. Zatakneni material odstranjujte samo pri izklo-**

pljeni napravi. Trenutek nepozornosti med uporabo škarij za živo mejo lahko povzroči hude poškodbe.

- Škarje za grmičevje nosite za ročaj. Med nošenjem nož ne sme delovati. Med transportom ali skladiščenjem na škarje za grmičevje vedno namestite zaščitni pokrov. Skrbno ravnanje z napravo zmanjša nevarnost telesnih poškodb zaradi noža.
- Električno orodje držite samo na izoliranih površinah ročajev, saj lahko nož pride v stik s skrito električno napeljavo. Ob stiku noža z električno napeljavo lahko kovinski deli naprave pridejo pod napetost in povzročijo električni udar.
- Med delovanjem se izogibajte vodom in kablom v vašem delovnem območju. Med delovanjem lahko nož zagradi in prereže vode ter kable.

Dotatna varnostna navodila

⚠ OPOZORILO • Osebe ali otroci z zmanjšanimi telesnimi, čutnimi ali duševnimi sposobnostmi oziroma osebe, ki niso seznanjeni s temi navodili, ne smejo uporabljati naprave. Lokalni predpisi lahko omejujejo starost upravljavca. • Rok in nog ne približajte rezalni delovni površini, zlasti pri vklopu motorja. • Pred uporabo naprave zamenjajte obrabljene ali poškodovane dele. • Preprečite nenameren vklop. Zagotovite, da je stikalo za vklop/izklop pred priključitvijo paketa akumulatorskih baterij in pred dviganjem ali nošenjem naprave v položaju za izklop. • Napravo uporabljajte samo pri dnevnih svetlobi ali dobri umetni osvetlitvi. • Ko uporabljate napravo, z njo ne tecite, temveč hodite počasi. Poskrbite za stabilno, varno držo in ohranjajte ravnotežje, zlasti pri delu na pobočju. • Preverite, ali giblivi deli brezhibno delujejo in se ne zatikajo. Preverite, ali so deli zlomljeni ali poškodovani. Pred uporabo poskrbite za popravilo poškodovane naprave. • Naprave ne uporabljajte s silo. • Izklopite motor, odstranite paket akumulatorskih baterij in se prepričajte, da so vsi giblivi deli popolnoma ustavljeni:

- Pred nastavitvami.
- Preden napravo pustite brez nadzora.
- Pred preverjanjem, čiščenjem ali vzdrževanjem.
- Preden odmašite napravo.
- Pred zamenjavo pribora.
- Po tem, ko zadenete ob tuj predmet. Najprej preverite, ali je naprava poškodovana in jo pred ponovnim zagonom popravite.
- Če naprava neobičajno vibrira. Najprej preverite, ali je naprava poškodovana in jo pred ponovnim zagonom popravite.
- Ko želite prekiniti obrezovanje ali se premakniti z enega kraja uporabe na drugega, izklopite motor.

⚠ PREVIDNOST • Obstaja nevarnost poškodb, če giblivi deli naprave zagrabijo ohlapna oblačila, lase ali nakit. Preprečite stik oblačil in nakita z gibljivimi deli stroja. Dolge lase spnite nazaj. • Popravila sme izvajati samo pooblaščen servisna služba. • Pri delu z napravo nosite dolge, težke hlače, trdno obutev in dobro prilagajoče se rokavice. Nikoli ne delajte bos. Ne nosite nakita, sandal ali kratkih hlač.

Varno vzdrževanje in nega

⚠ OPOZORILO • Izklopite motor, odstranite paket akumulatorskih baterij in se prepričajte, da so vsi giblivi deli popolnoma ustavljeni:

- Pred čiščenjem ali vzdrževanjem naprave.
- Pred zamenjavo pribora.

• Po vsaki uporabi s trdo krtačo odstranite umazanijo z rezilnega orodja in nanesite ustrezno olje za zaščito pred rjavjenjem, pred ponovno namestitvijo ščitnika za nož. Proizvajalec priporoča uporabo pršila za zaščito pred rjavjenjem in za mazanje. Za ustrezno pršilo se obrnite na servisno službo. Pred vsako uporabo lahko rezalna orodja namastite na opisan način. • Rezalna orodja naj bodo vedno ostra in čista. Ostra rezalna orodja se enostavneje nadzorujejo in težje zagostijo. • Zagotovite, da so vse odprtine za prezračevanje brez oblog. • Nevarnost poškodb zaradi ostrih rezalnih orodij. Bodite posebno pozorni pri odstranjevanju ali nameščanju ščitnika za nož, čiščenju in mazanju naprave.

⚠ PREVIDNOST • Nevarnost poškodb zaradi ostrih rezalnih orodij. Pri ravnanju z rezalnim orodjem nosite nedrseče in trpežne zaščitne rokavice. • Nevarnost uredin zaradi nezavarovanih nožev. Ko naprave ne uporabljate, namestite ščitnik za nož, tudi med kratkimi odmori. • Ročajji morajo biti suhi in čisti ter na njih ne smejo biti olja ali maziva. • Uporabljajte samo pribor in nadomestne dele, ki jih je odobril proizvajalec. Originalni pribor in originalni nadomestni deli zagotavljajo varno in nemoteno delovanje naprave.

POZOR • Po vsaki uporabi očistite izdelek z mehko, suho krpo. • Za čiščenje plastičnih delov ne uporabljajte razredčil, ker bodo uničila material na napravi. S čisto krpo odstranite nečistoče, kot so prah, olja in maziva.

Napotek • Servisna in vzdrževalna dela lahko izvajate samo ustrezno usposobljeno in posebej izšolan strokovno osebje. Priporočamo, da izdelek pošljete v popravilo pooblaščenemu servisnemu centru.

Varen transport in shranjevanje

⚠ PREVIDNOST • Da preprečite nesreče in telesne poškodbe, pri transportu in skladiščenju naprave obvezno namestite ščitnik za nož in odstranite akumulatorsko baterijo. • Nevarnost poškodb in škode na napravi. Pri transportu napravo zavarujte pred premiki ali padci.

POZOR • Pred skladiščenjem ali transportom odstranite vse tuje z naprave. • Napravo skladiščite na suhem in dobro prezračenem mestu, ki ni na dosegu otrok. Napravo hranite ločeno od jedkih snovi, kot so vrtno kemikalije. • Naprave ne skladiščite v odprtih prostorih.

Preostala tveganja

⚠ OPOZORILO

- Tudi če se naprava uporablja, kot je predpisano, ostanejo nekatera preostala tveganja. Pri uporabi naprave se lahko pojavijo naslednje nevarnosti:
- Poškodbe zaradi stika z rezalnimi orodji. Preprečite stik rezalnih orodij s telesom in jih ne dvigajte nad višino bokov. Ko ne obrezujete, uporabljajte ščitnik za nož.
- Vibracije lahko povzročijo poškodbe. Za vsako delo uporabljajte pravo orodje, uporabljajte predvidene ročaje in omejite delovni čas in izpostavljenost.
- Hrup lahko povzroči okvaro sluha. Nosite zaščito za ušesa in omejite obremenitev.

Zmanjšanje tveganja

⚠ PREVIDNOST

- Daljša uporaba naprave lahko povzroči motnje prenavitve rok zaradi vibracij. Splošno veljavnega trajanja uporabe ni mogoče določiti, saj nanj vpliva več dejavnikov:

- *Osebnostno nagnjenje k slabi prekravitvi (pogosto hladni prsti, mravljinici v prstih).*
- *Nizka temperatura okolice. Nosite tople rokavice za zaščitno rok.*
- *Ovirana prekravitve zaradi močnega držanja.*
- *Neprekinjena uporaba je bolj škodljiva kot uporaba s premori.*

Če se pri redni dolgotrajni uporabi vedno znova pojavljajo simptomi, kot so mravljinici v prstih in hladni prsti, poiščite zdravniško pomoč.

Namenska uporaba

- Akumulator škarij za travo in grmičevje je primeren samo za zasebno uporabo.
- Akumulator škarij za travo in grmičevje je namenjen delu na prostem in na dobro prezračenih območjih.
- Če napravo uporabljate z nastavkom za rezanje, lahko rahlo obrezujete travo.
- Če napravo uporabljate z nožem za grmičevje, lahko rahlo obrezujete grmovje, živo mejo in grme.

Vsaka druga uporaba je nedovoljena.

Varovanje okolja



Materiali embalaže se lahko reciklirajo. Embalažo odstranite na okolju varen način.



Električne in elektronske naprave vsebujejo dragocene materiale z možnostjo recikliranja, pogosto pa tudi sestavne dele, kot so baterije, akumulatorske baterije ali olja, ki lahko pri napačni uporabi ali napačnem odstranjevanju škodujejo zdravju ljudi in okolju. Navedeni sestavni deli so kljub temu potrebni za pravilno delovanje naprave. Naprave, označene s tem simbolom, ne smete odvreči med gospodinjske odpadke.

Napotki o sestavinah (REACH)

Aktualne informacije najdete na spletnem naslovu: www.kaercher.com/REACH

Pribor in nadomestni deli

Uporabljajte samo originalni pribor in originalne nadomestne dele, ki zagotavljajo varno in nemoteno delovanje naprave.

Informacije o priboru in nadomestnih delih najdete na spletnem naslovu www.kaercher.com.

Obseg dobave

Obseg dobave je upodobljen na embalaži. Pri odstranjevanju embalaže preverite, ali je vsebina popolna. Če manjka pribor ali če so med transportom nastale poškodbe, obvestite prodajalca.

Varnostne naprave

⚠ PREVIDNOST

Manjkajoče ali poškodovane varnostne naprave

Varnostna navodila so namenjena vaši varnosti.

Varnostnih navodil nikoli ne spreminjajte in jih vedno upoštevajte.

Ščitnik za nož

Slika B

Ščitnik za nož je pomemben sestavni del varnostnih naprav škarij za travo in noža za grmovje. Poškodovanega ščitnika za nož ni dovoljeno uporabljati in ga je treba takoj zamenjati.

Deblokirna tipka

Tipka za sprostitvev blokira stikalo naprave in tako prepreči nenadzorovan zagon naprave.

Slika C

- ① Tipka za sprostitvev stikala za VKLOP/IZKLOP
- ② Stikalo za VKLOP/IZKLOP

Da bi zagnali napravo, najprej pritisnite tipko za sprostitvev in nato stikalo za VKLOP/IZKLOP.

Simboli na napravi

	Splošni opozorilni znaki
	Pred zagonom preberite navodila za uporabo in vsa varnostna navodila.
	Pri delu z napravo nosite ustrezna zaščitna očala.
	Pri delu z napravo nosite ustrezno zaščito za sluh.
	Nevarnost telesnih poškodb. Ne dotikajte se ostrega rezalnega orodja.
	Pri delu z napravo nosite nedrseče in trpežne rokavice.
	Nevarnost zaradi zalučanih predmetov. Gledalci, zlasti otroci in hišni ljubljenci, naj bodo vsaj 15 m oddaljeni od delovnega območja.
	Naprave ne izpostavljajte dežju ali vlagi.
	Nevarnost, da rezalno orodje teče še po tem, ko je motor izklopljen.
	Zagotovljena raven tlaka hrupa, navedena na etiketi, je 89 dB.

Opis naprave

V teh navodilih za uporabo je opisana vsa možna oprema. Odvisno od modela se obsegi dobave razlikujejo (glejte pakiranje).

Sliko si ogledajte na strani s slikami

Slika A

- ① Ščitnik noža za grmičevje
- ② Rezilo noža za grmičevje
- ③ Ščitnik noža za škarje za travo
- ④ Rezilo noža škarij za travo
- ⑤ Tipka za sprostitvev stikala za VKLOP/IZKLOP
- ⑥ Ročaj
- ⑦ Tipka za sprostitvev paketa akumulatorskih baterij
- ⑧ Stikalo za VKLOP/IZKLOP
- ⑨ Pritrdilni gumb za rezilo noža
- ⑩ Oporni element rezila noža
- ⑪ *Polnilnik
- ⑫ *Paket akumulatorskih baterij

* opcjsko

Paket akumulatorskih baterij

Napravo lahko uporabljate s paketom akumulatorskih baterij 18V Kärcher Battery Power.

Montaža

Montaža rezila noža

⚠ PREVIDNOST

Nevarnost ureznin zaradi ostrih nožev.

Pri vseh delih na napravi nosite zaščitna očala in zaščitne rokavice.

Slika D

1. Montirajte rezilo noža.
 - a Sprostite pritrdilni gumb za rezilo noža.
 - b Odstranite pritrdilni gumb za rezilo noža.
 - c Rezilo noža škarij za travo oz. grmičevje postavite na oporni element rezila noža.
 - d Namestite pritrdilni gumb za rezilo noža.
 - e Privijte pritrdilni gumb za rezilo noža.

Montaža ščitnika za nož

⚠ PREVIDNOST

Nevarnost ureznin zaradi ostrih nožev.

Pri vseh delih na napravi nosite zaščitna očala in zaščitne rokavice.

Slika B

1. Ščitnik za nož potisnite čez nož.

Namestitev kompleta akumulatorskih baterij

1. V nosilec naprave potisnite paket akumulatorskih baterij.

Slika E

Upravljanje

Rezanje trave s škarjami za travo

⚠ PREVIDNOST

Nevarnost ureznin zaradi ostrih nožev.

Pri vseh delih na napravi nosite zaščitna očala in zaščitne rokavice.

⚠ PREVIDNOST

Opire v območju košnje

Nevarnost telesnih poškodb in materialne škode

Pred začetkom košnje preverite, ali so v delovnem območju predmeti, ki jih naprava lahko zaluča proč, npr. žica, kamenje, nitke ali steklo.

1. Odstranite ščitnik za nož.
2. Vključite napravo.

Slika F

 - a Pritisnite deblokirno tipko.
 - b Pritisnite stikalo za vklop/izklop.
 Naprava se vključi.
3. Rezilo noža vodite vzporedno s tlemi.

Slika G

Obrezovanje žive meje/grmov s škarjami za grmičevje

⚠ PREVIDNOST

Nevarnost ureznin zaradi ostrih nožev.

Pri vseh delih na napravi nosite zaščitna očala in zaščitne rokavice.

⚠ PREVIDNOST

Opire v območju košnje

Nevarnost telesnih poškodb in materialne škode

Pred začetkom košnje preverite, ali so v delovnem območju predmeti, ki jih naprava lahko zaluča proč, npr. žica, kamenje, nitke ali steklo.

1. Vključite napravo.

Slika F

- a Pritisnite deblokirno tipko.
 - b Pritisnite stikalo za vklop/izklop.
- Naprava se vključi.

2. Rezilo noža vodite vzporedno z živo mejo.

Slika H

Menjava rezila noža

1. Odstranite paket akumulatorskih baterij, glejte poglavje *Odstranjevanje paketa akumulatorskih baterij*.
2. Ščitnik za nož potisnite čez rezilo noža.

Slika B

3. Menjajte rezilo noža.

Slika I

- a Sprostite pritrdilni gumb za rezilo noža.
- b Odstranite pritrdilni gumb.
- c Odstranite rezilo noža škarij za travo oz. grmičevje.
- d Rezilo noža škarij za travo oz. grmičevje postavite na oporni element rezila noža.
- e Namestite pritrdilni gumb za rezilo noža.
- f Privijte pritrdilni gumb za rezilo noža.

Odstranjevanje paketa akumulatorskih baterij

Napotek

Paket akumulatorskih baterij pri daljši prekinitvi dela odstranite iz naprave in ga zavarujte pred neodobreno uporabo.

1. Tipko za sprostitvev paketa akumulatorskih baterij povlecite v smeri paketa akumulatorskih baterij.
2. Pritisnite tipko za sprostitvev paketa akumulatorskih baterij, da sprostite paket akumulatorskih baterij.
3. Paket akumulatorskih baterij odstranite iz naprave.

Slika J

Prenehanje uporabe

1. Paket akumulatorskih baterij odstranite iz naprave (glejte poglavje *Odstranjevanje paketa akumulatorskih baterij*).
2. Očistite napravo (glejte poglavje *Čiščenje naprave*).

Transport

⚠ PREVIDNOST

Nevarnost telesnih poškodb in poškodb naprave

Pri transportu upoštevajte težo naprave.

1. Odstranite paket akumulatorskih baterij, glejte poglavje *Odstranjevanje paketa akumulatorskih baterij*.
2. Ščitnik za nož potisnite čez rezilo noža.
Slika B
3. Odstranite rezilo noža.
Slika K
 - a Sprostite pritrdilni gumb za rezilo noža.
 - b Odstranite pritrdilni gumb za rezilo noža.
 - c Odstranite rezilo noža.
 - d Namestite pritrdilni gumb za rezilo noža.
 - e Privijte pritrdilni gumb za rezilo noža.
4. Pri transportu v vozilih napravo zavarujte proti zdrsu in prevrnitvi.

Shranjevanje

⚠ PREVIDNOST

Neupoštevanje teže

Nevarnost telesnih poškodb in materialne škode

Pri skladiščenju upoštevajte težo naprave.

1. Očistite napravo, glejte poglavje *Čiščenje naprave*.
2. Montirajte ščitnik za nož.

Slika B

3. Napravo hranite na suhem in dobro prezračujem mestu. Preprečite stik s korozivnimi snovmi, kot so vrtno kemikalije in sol za odmrzovanje. Naprave ne hranite na prostem.

Nega in vzdrževanje

Čiščenje naprave

⚠ OPOZORILO

Poškodbe zaradi nenadzorovanega zagona rezila noža

Izklopite napravo.

Pomoč pri motnjah

Motnje imajo pogosto enostaven vzrok, ki ga lahko odpravite sami s pomočjo naslednjega seznama. V primeru dvoma ali pri motnjah, ki niso navedene tukaj, stopite v stik s pooblaščenim servisno službo.

Paket akumulatorskih baterij odstranite iz naprave.

Namestite ščitnik za nož.

⚠ PREVIDNOST

Nevarnost uredin zaradi ostrih nožev.

Pri vseh delih na napravi nosite zaščitna očala in zaščitne rokavice.

POZOR

Napačno čiščenje

Poškodbe naprave

Napravo očistite z vlažno krpo.

Ne uporabljajte čistilnih sredstev, ki vsebujejo topila.

Naprave ne potopite v vodo.

Naprave ne čistite z vodnim curkom iz gibke cevi ali vodnim curkom pod visokim tlakom.

Slika L

1. Z rezila noža s pomočjo ročne metlice odstranite ostankes pokošenega materiala.
2. Dele naprave po potrebi obrišite z vlažno krpo.
3. Z nastavka za paket akumulatorskih baterij redno odstranjujte tuje in umazanijo.
4. Montiranje ščitnika za nož

Mazanje rezil noža

Za ohranjanje kakovosti nožev je treba po vsaki uporabi namazati rezila nožev.

Napotek

Če uporabljate redko tekoče strojno olje ali razpršilno olje, bo posledica zelo dober rezultat.

Slika M

1. Napravo postavite na ravno površino.
2. Olje nanesite na zgornjo stran rezil noža.

Kapaciteta paketa akumulatorskih baterij se zaradi staranja zmanjšuje tudi pri ustreznih negi, zato najdaljši možni čas delovanja po določenem času ni več na voljo niti pri povsem napolnjenem paketu akumulatorskih baterij. Ta pojav ni pomanjkljivost.

Napaka	Vzrok	Odpravljanje
Naprava se ne zažene	Paket akumulatorskih baterij ni pravilno vstavljen.	● Paket akumulatorskih baterij potiskajte v nosilec dokler ne zaskoči.
	Paket akumulatorskih baterij je prazen.	● Napolnite paket akumulatorskih baterij.
	Paket akumulatorskih baterij je okvarjen.	● Zamenjajte paket akumulatorskih baterij.
Naprava se med delovanjem ustavi	Motor se pregreje	● Prenehajte z delom in počakajte, da se motor ohladi.
	Akumulatorska baterija se pregreje	● Prenehajte z delom in počakajte, da se temperatura akumulatorske baterije vrne v normalno stanje.

Garancija

V vsaki državi veljajo garancijski pogoji, ki jih je izdala naša pristojna prodajna družba. V garancijskem roku bodo morebitne motnje v delovanju naprave odpravljene brezplačno, če je njihov vzrok napaka v materialu ali napaka pri proizvodnji. Pri uveljavljanju garancije zagotovite dokazilo o nakupu in stopite v stik s prodajalcem ali z najbližjo servisno službo.

Naslov najdete na hrbtni strani.

Tehnični podatki

		GSH 18-20
Podatki o zmogljivosti naprave		
Nazivna napetost	V	18
Število vrtljajev v prostem teku	/min	1050 +/- 10 %
Širina košnje z nožem za travo	mm	120
Dolžina košnje z nožem za grmičevje	mm	200

		GSH 18-20
--	--	------------------

Razdalja med zobniki noža za grmičevje	mm	17,24
--	----	-------

Škarje za travo: Določene vrednosti v skladu s standardom EN 50636-2-94

Vrednost tresljajev za dlani/roke	m/s ²	0,2
Negotovost K	m/s ²	1,5
Raven tlaka hrupa L _{PA}	dB(A)	78,4
Negotovost K _{PA}	dB(A)	2,5
Raven moči hrupa L _{WA} + negotovost K _{WA}	dB(A)	89

Škarje za grmičevje: Ugotovljene vrednosti v skladu s standardoma EN 60745-1 in EN 60745-2-15

Vrednost tresljajev za dlani/roke	m/s ²	0,1
Negotovost K	m/s ²	1,5
Raven tlaka hrupa L _{PA}	dB(A)	75,1
Negotovost K _{PA}	dB(A)	2,5
Raven moči hrupa L _{WA} + negotovost K _{WA}	dB(A)	89

Mere in mase

Teža s škarjami za grmičevje (brez paketa akumulatorskih baterij)	kg	1,2
Teža z nožem za grmičevje (brez paketa akumulatorskih baterij)	kg	1,4
Dolžina x širina x višina (s škarjami za travo)	mm	380 x 174 x 120
Dolžina x širina x višina (z nožem za grmičevje)	mm	582 x 174 x 94

Pridržujemo si pravico do tehničnih sprememb.

Vrednost tresljajev

⚠ OPOZORILO

Navedena vrednost tresljajev je bila izmerjena po standardnem testnem postopku in se sme uporabiti za primerjavo naprav.

Navedena vrednost tresljajev se sme uporabiti za predhodno oceno obremenitve.

Glede na način uporabe naprave lahko vrednost oddajanja vibracij med trenutno uporabo odstopa od navedene skupne vrednosti.

Na podlagi ocene obremenitve pod dejanskimi pogoji uporabe določite ukrepe za samozaščito. Upoštevajte vse dele obratovalnega cikla, poleg npr. obratovalnega časa tudi čas, ko je naprava izklopljena, in čas, ko naprava ne uporablja.

Izjava EU o skladnosti

S tem izjavljamo, da v nadaljevanju navedeni stroj zaradi svoje zasnove in konstrukcije ter v izvedbi, kakršno dajemo na tržišče, ustreza osnovnim zahtevam glede varnosti in varovanja zdravja v skladu z EU-direktivami. V primeru sprememb na stroju brez našega soglasja ta izjava izgubi veljavnost.

Izdelek: Akumulator škarij za travo in grmičevje
Tip: GSH 18-20 Battery

Zadevne EU-direktive
2006/42/ES (+2009/127/ES)

2014/30/EU
2000/14/ES (+2005/88/ES)
2011/65/EU

Uporabljeni harmonizirani standardi

EN 55014-1: 2017
EN 55014-2: 2015
EN 60745-1:2009+A11:2010
EN 60745-2-15:2009+A1:2010
EN 60335-1:2012+A11:2014+A13:2017
EN50636-2-94:2014
EN 50581: 2012

Veljaven postopek ocene skladnosti

2000/14/ES in spremenjen z 2005/88/ES: Priloga V (samo z nožem za grmičevje)

Raven zvočne moči dB(A)

Izmerjeno:86,1
Zajamčeno:89

Podpisniki delujejo v imenu in po pooblastilu uprave.



H. Jenner
Chairman of the Board of Management



S. Reiser
Director Regulatory Affairs & Certification

Pooblaščen oseba za dokumentacijo:

S. Reiser
Alfred Kärcher SE & Co. KG
Alfred-Kärcher-Str. 28 - 40
71364 Winnenden (Nemčija)
Tel.: +49 7195 14-0
Faks: +49 7195 14-2212
Winnenden, 9. 1. 2018

Spis treści

Wskazówki dotyczące bezpieczeństwa	124
Zastosowanie zgodne z przeznaczeniem	128
Ochrona środowiska	128
Akcesoria i części zamienne	128
Zakres dostawy	128
Urządzenia zabezpieczające	128
Symbole na urządzeniu	128
Opis urządzenia	129
Zestaw akumulatorów	129
Montaż	129
Obsługa	129
Transport	130
Składowanie	130
Czyszczenie i konserwacja	130
Usuwanie usterek	130
Gwarancja	131
Dane techniczne	131
Deklaracja zgodności UE	131

Wskazówki dotyczące bezpieczeństwa



Przed rozpoczęciem użytkowania urządzenia należy przeczytać niniejszy rozdział dotyczący bezpieczeństwa oraz niniejszą oryginalną instrukcję obsługi. Postępować zgodnie z podanymi instrukcjami. Oryginalną instrukcją obsługi przechować do późniejszego wykorzystania lub dla kolejnego właściciela.

Stopnie zagrożenia

⚠ NIEBEZPIECZEŃSTWO

- Wskazówka dot. bezpośredniego zagrożenia, prowadzącego do ciężkich obrażeń ciała lub do śmierci.

⚠ OSTRZEŻENIE

- Wskazówka dot. możliwie niebezpiecznej sytuacji, mogącej prowadzić do ciężkich obrażeń ciała lub śmierci.

⚠ OSTROŻNIE

- Wskazówka dot. możliwie niebezpiecznej sytuacji, która może prowadzić do lekkich zranień.

UWAGA

- Wskazówka dot. możliwie niebezpiecznej sytuacji, która może prowadzić do szkód materialnych.

Ogólne zasady bezpieczeństwa dotyczące elektronarzędzi

⚠ OSTRZEŻENIE

- **Należy zapoznać się ze wszystkimi zasadami bezpieczeństwa i instrukcjami.**

Nieprzestrzeganie zasad bezpieczeństwa i instrukcji może spowodować porażenie prądem elektrycznym lub inne ciężkie obrażenia. **Wszystkie instrukcje i zasady bezpieczeństwa przechowywać w taki sposób, aby może było z nich korzystać w przyszłości.**

Używany w zasadach bezpieczeństwa termin „elektonarzędzie” odnosi się do narzędzi elektrycznych zasilanych sieciowo (z kablem sieciowym) i narzędzi elektrycznych zasilanych akumulatorowo (bez kabla sieciowego).

1 Bezpieczeństwo w obszarze roboczym

- a **Obszar roboczy powinien być czysty i dobrze oświetlony.** Nieporządek lub nieodpowiednie oświetlenie obszarów roboczych może być przyczyną wypadków.
- b **Nie wykonywać prac przy użyciu elektronarzędzi w otoczeniu zagrożonym wybuchem, w którym występują ciecze, gazy i pyły zdolne do zapalenia się.** Elektronarzędzia wytwarzają iskry, które mogą spowodować zapalenie się pyłów lub oparów.
- c **W trakcie użytkowania urządzenia nie pozwolić dzieciom i osobom postronnym zbliżyć się do obszaru roboczego.** Odwrócenie uwagi może doprowadzić do utraty kontroli nad urządzeniem.

2 Bezpieczeństwo elektryczne

- a **Wtyczka przyłączeniowa elektronarzędzia musi pasować do gniazda.** Wtyczki nie wolno w żaden sposób zmieniać. Nie stosować wtyczek przejściowych razem z elektronarzędziami z uzziemieniem ochronnym. Niezmienione wtyczki i odpowiednio gniazda zmniejszają ryzyko porażenia prądem elektrycznym.
- b **Unikać kontaktu ciała z uzziemionymi powierzchniowymi, takimi jak rury, instalacje grzewcze, kuchenki i lodówki.** Gdy ciało jest uzziemione, istnieje podwyższone ryzyko porażenia prądem elektrycznym.
- c **Chronić elektronarzędzia przed deszczem i wilgocią.** Wniknięcie wody do elektronarzędzia zwiększa ryzyko porażenia prądem elektrycznym.
- d **Nie należy używać kabla niezgodnie z przeznaczeniem, czyli wykorzystywać go do no-**

szczenia i zawieszania elektronarzędzia lub wyjmowania wtyczki z gniazda. Trzymać kabel z dala od źródeł ciepła, oleju, ostrych krawędzi i ruchomych części urządzenia.

Uszkodzone i pozwijane kable przyłączeniowe zwiększają ryzyko porażenia prądem elektrycznym.

- e **Jeśli narzędzie jest użytkowane w wolnym powietrzu, można stosować tylko przedłużacze przeznaczone do użytku na zewnątrz.** Stosowanie przedłużacza przeznaczonego do użytku na zewnątrz zmniejsza ryzyko porażenia prądem elektrycznym.
 - f **Jeśli użytkowanie elektronarzędzia w wilgotnym otoczeniu jest nieuniknione, należy zastosować wyłącznik różnicowoprądowy.** Stosowanie wyłącznika różnicowoprądowego zmniejsza ryzyko porażenia prądem elektrycznym.
- #### 3 Bezpieczeństwo osób
- a **Należy zachować ostrożność i zwracać uwagę na to, co się robi, a także zachować rozsądek i rozważenie podczas pracy z użyciem elektronarzędzia.** Nie wolno używać elektronarzędzia, będąc zmęczonym oraz pod wpływem środków odurzających, alkoholu lub leków. Jeden moment nieuwagi w trakcie pracy z użyciem elektronarzędzia może doprowadzić do poważnych obrażeń.
 - b **Należy stosować osobiste wyposażenie ochronne i zawsze zakładać okulary ochronne.** Stosowanie osobistego wyposażenia ochronnego, takiego jak maska przeciwpyłowa, antypoślizgowe obuwie ochronne, kask ochronny lub naszniki ochronne, w zależności od rodzaju i przeznaczenia elektronarzędzia, zmniejsza ryzyko odniesienia obrażeń.
 - c **Należy zapobiec przypadkowemu włączeniu.** Przed podłączeniem elektronarzędzia do zasilania elektrycznego lub akumulatora, jego podniesieniem lub przeniesieniem należy upewnić się, że jest ono wyłączone. Trzymanie palców na przełączniku podczas przenoszenia elektronarzędzia lub podłączanie włączonego urządzenia do zasilania elektrycznego może doprowadzić do poważnych wypadków.
 - d **Przed włączeniem elektronarzędzia należy usunąć narzędzia regulacyjne i klucze.** Narzędzie lub klucz, pozostawione w obracającej się części urządzenia, mogą doprowadzić do poważnych obrażeń.
 - e **Unikać nieprawidłowej postawy ciała.** Należy stać stabilnie, aby móc w każdej chwili zachować równowagę. Dzięki temu w nieoczekiwanej sytuacji lepiej będzie można kontrolować elektronarzędzie.
 - f **Należy nosić odpowiednią odzież.** Nie należy nosić luźnej odzieży ani biżuterii. Nie zbliżać włosów, odzieży ani rękawic do obracających się części. Luźna odzież, rękawice, biżuteria lub długie włosy mogą zostać pochwycone przez obracające się części.
 - g **W przypadku montażu urządzeń do odsysania i odprowadzania pyłu należy upewnić się, że są one prawidłowo podłączone i używane.** Stosowanie urządzenia do odsysania pyłu może ograniczyć zagrożenia związane z występowaniem pyłu.

- 4 Stosowanie i obsługa elektronarzędzia
- Nie przeciążać urządzenia. Stosować elektronarzędzie przeznaczone do danej pracy. *Odpowiednio dobranym elektronarzędziem lepiej i pewniej pracuje się w zalecanym zakresie mocy.*
 - Nie używać elektronarzędzia, które ma uszkodzony przełącznik. *Elektronarzędzie, którego nie można włączyć lub wyłączyć, jest niebezpieczne i musi zostać naprawione.*
 - Wyjąć wtyczkę z gniazda lub wyjąć akumulator przed zmianą ustawień urządzenia, wymianą akcesoriów lub odłożeniem urządzenia. *Te środki ostrożności zapobiegają niezamierzonemu włączeniu elektronarzędzia.*
 - Nieużywane elektronarzędzia należy przechowywać poza zasięgiem dzieci. Nie pozwalać na korzystanie z elektronarzędzia osobom, które nie są zaznajomione z jego obsługą i nie przeczytały niniejszych instrukcji. *Elektronarzędzia są bardzo niebezpieczne, gdy są używane przez osoby niedoświadczone.*
 - Elektronarzędzia należy starannie czyścić. Należy sprawdzać, czy ruchome części działają prawidłowo i nie zakleszczają się oraz czy nie są pęknięte ani uszkodzone, co mogłoby negatywnie wpłynąć na działanie całego elektronarzędzia. *Przed użyciem narzędzia należy zlecić naprawę uszkodzonych części. Przyczyną wielu wypadków jest nieprawidłowa konserwacja elektronarzędzi.*
 - Należy zadbać o to, aby narzędzia tnące były ostre i czyste. *Gdy narzędzia tnące z ostrymi krawędziami są starannie wyczyszczone, rzadziej się zakleszczają i łatwiej je prowadzić.*
 - Elektronarzędzia, akcesoria, narzędzia mocujące itd. należy użytkować zgodnie z niniejszą instrukcją. Należy przy tym uwzględnić warunki robocze i wykonywaną czynność. *Stosowanie elektronarzędzi do prac innych niż przewidziane może doprowadzić do niebezpiecznych sytuacji.*
- 5 Użytkowanie i pielęgnacja zestawu akumulatorowego
- Zestaw akumulatorowy można ładować tylko za pomocą ładowarek dopuszczonych przez producenta. *Ładowarki, które nie są odpowiednie dla danego zestawu akumulatorowego, mogą spowodować pożar.*
 - Użytkować urządzenie wyłącznie z odpowiednim zestawem akumulatorowym. *Używanie innego zestawu akumulatorowego może spowodować obrażenia albo pożar.*
 - Nieużywany zestaw akumulatorowy należy przechowywać z dala od przedmiotów metalowych, takich jak spinacze biurowe, monety, klucze, gwoździe czy śruby oraz innych metalowych przedmiotów, które mogłyby doprowadzić do zwarcia. *Zwarcie może doprowadzić do pożaru lub wybuchu.*
 - W pewnych okolicznościach może dojść do wycieku elektrolitu z zestawu akumulatorowego. Należy unikać kontaktu z nim. W razie kontaktu z elektrolitem należy dokładnie spłukać go wodą. *Jeśli elektrolit dostanie się do oczu, należy niezwłocznie zasięgnąć porady lekarza. Elektrolit może powodować wysypkę i pieczenie skóry.*

6 Serwis

- Naprawę elektronarzędzia należy zlecić wyłącznie wykwalifikowanemu personelowi technicznemu i przeprowadzać ją tylko z użyciem oryginalnych części zamiennych. *Zagwarantuje to bezpieczną pracę narzędzia.*

Bezpieczna obsługa nożyc akumulatorowych do trawy i krzewów

⚠ NIEBEZPIECZEŃSTWO • Poważne obrażenia ciała, jeśli przedmioty wpadną pod ostrze tnące lub jeśli drut lub sznurek zostanie wciągnięty do narzędzia tnącego. *Przed użyciem należy dokładnie sprawdzić miejsce pracy pod kątem obecności i usunąć wszelkie przedmioty, takie jak kamienie, kije, metal, drut, kości lub zabawki.*

⚠ OSTRZEŻENIE • Niniejsze urządzenie nie jest przewidziane do użytkowania przez osoby o ograniczonych możliwościach fizycznych, sensorycznych lub mentalnych albo takie, którym brakuje doświadczenia lub wiedzy na temat jego używania. • W trakcie użytkowania urządzenia dzieci i osoby postronne trzymać z dala od obszaru roboczego. • Nigdy nie uruchamiać urządzenia, jeśli włącznik/wyłącznik na uchwycie nie włącza się lub nie wyłącza prawidłowo. • Niebezpieczeństwo odniesienia obrażeń, ponieważ po wyłączeniu silnika narzędzia tnące nadal się obracają.

• Poważne obrażenia i uszkodzenia urządzenia. *Przed uruchomieniem urządzenia należy się upewnić, że narzędzie tnące jest prawidłowo zamontowane i bezpiecznie zamocowane.* • Nie należy używać urządzenia, jeśli istnieje ryzyko wyładowań atmosferycznych. • Nigdy nie uruchamiać urządzenia o niepełnym wyposażeniu lub wyposażonego w nieautoryzowane modyfikacje.

• Nigdy nie używać urządzenia, jeśli jego zabezpieczenia są uszkodzone lub wyposażenie zabezpieczające nie zostało zamontowane. • W przypadku usterki lub wypadku należy wyłączyć urządzenie i wyjąć zestaw akumulatorów. *Urządzenie można uruchomić ponownie dopiero po sprawdzeniu go przez autoryzowany serwis.*

⚠ OSTROŻNIE • Zapoznać się z elementami sterowania i prawidłowym użytkowaniem sprzętu.

• Niebezpieczeństwo obrażeń w przypadku pochwytnienia luźnej odzieży, włosów lub biżuterii przez ruchome części urządzenia. *Nie zbliżać odzieży i biżuterii do ruchomych części urządzenia. Długie włosy należy związać z tyłu.* • Zwiększone ryzyko wypadku podczas pracy w złych warunkach pogodowych. *Urządzenie używać tylko wtedy, gdy można zapewnić jego bezpieczną pracę.* • Hłas generowany przez urządzenie może ograniczyć zdolność słyszenia, dlatego należy zwracać uwagę na możliwe zagrożenia w otoczeniu i w strefie roboczej. • Niebezpieczeństwo odniesienia obrażeń. *Podczas używania urządzenia należy zawsze nosić okulary ochronne, stabilne obuwie oraz odpowiednią odzież.*

UWAGA • Operator urządzenia ponosi odpowiedzialność za wypadki z udziałem innych osób i szkody na ich mieniu.

Zasady bezpieczeństwa dotyczące nożyc do krzewów

- Wszystkie części ciała należy trzymać z dala od noża. *Nie usuwać ciętego materiału przy pracującym nożu i nie chwycać za cięty materiał. Zablokowany materiał usuwać tylko przy wyłączonym urządzeniu. Jeden moment nieuwagi*

podczas obsługi nożyc do żywoplotu może doprowadzić do poważnych obrażeń.

- **Nożyce do krzewów należy nosić za uchwyt po uprzednim wyłączeniu noża. Nożyce do krzewów należy transportować lub przechowywać zawsze z założoną osłoną ochronną. Staranne obchodzenie się z urządzeniem ogranicza niebezpieczeństwo zranienia przez nóż.**
- **Elektronarzędzie należy trzymać tylko za izolowane uchwyty, aby nie dopuścić do kontaktu noża z ukrytymi przewodami elektrycznymi.** Kontakt noża z przewodem znajdującym się pod napięciem może spowodować, że metalowe części urządzenia również znajdą się pod napięciem, co doprowadzi do porażenia prądem elektrycznym.
- **Podczas pracy nie zbliżać się do przewodów i kabli w obszarze roboczym.** W trakcie pracy może dojść do pochwylenia i przecięcia przewodów i kabli przez nóż.

Dodatkowe zasady bezpieczeństwa

⚠ OSTRZEŻENIE • Niniejsze urządzenie nie jest przewidziane do użytkowania przez dzieci lub osoby o ograniczonych możliwościach fizycznych, sensorycznych lub mentalnych albo takie, które nie zapoznają się z niniejszymi instrukcjami. Lokalne przepisy mogą ograniczyć dopuszczalny wiek użytkownika. • Dłonie i stopy należy trzymać z dala od roboczej powierzchni tnącej, zwłaszcza podczas włączania silnika. • Przed uruchomieniem urządzenia należy wymienić zużyte lub uszkodzone części. • Należy zapobiec niezamierzonemu włączeniu. Przed podłączeniem zestawu akumulatorów, podniesieniem urządzenia lub jego przeniesieniem należy upewnić się, że włącznik/wyłącznik jest w położeniu wyłączenia. • Urządzenia należy używać wyłącznie w świetle dziennym lub przy dobrym oświetleniu sztucznym. • Nie biegać, lecz chodzić podczas pracy z urządzeniem. Przyjąć stabilną, bezpieczną podstawę i utrzymywać równowagę, szczególnie podczas pracy na stokach. • Należy sprawdzać, czy ruchome części działają prawidłowo i nie blokują się oraz czy nie są pęknięte ani uszkodzone. Jeśli urządzenie jest uszkodzone, należy przed użyciem zlecić jego naprawę. • Nie obsługiwać urządzenia na siłę. • Wyłączyć silnik, zdemontować zestaw akumulatorów i upewnić się, że wszystkie ruchome części są całkowicie zatrzymane:

- Przed przystąpieniem do wprowadzania ustawień.
- Przed pozostawieniem urządzenia bez nadzoru.
- Przed kontrolą, czyszczeniem lub konserwacją urządzenia.
- Przed zwolnieniem blokady.
- Przed wymianą akcesoriów.
- Po trafieniu na ciało obce. Sprawdzić urządzenie pod kątem uszkodzeń i naprawić je przed ponownym uruchomieniem.
- Jeśli urządzenie wibruje nienormalnie. Sprawdzić urządzenie pod kątem uszkodzeń i naprawić je przed ponownym uruchomieniem.
- Na czas przerwania cięcia lub przejścia z jednego miejsca pracy do innego należy wyłączyć silnik.

⚠ OSTROŻNIE • Niebezpieczeństwo obrażeń w przypadku pochwylenia luźnej odzieży, włosów lub biżuterii przez ruchome części urządzenia. Nie zbliżać odzieży i biżuterii do ruchomych części urządzenia. Długie włosy należy związać z tyłu. • Prace naprawcze można zlecać tylko autoryzowanemu serwisowi. • Pod-

czas pracy z urządzeniem należy nosić długie, ciężkie spodnie oraz stabilne, dobrze dopasowane obuwie. Nie pracować bosą. Nie nosić biżuterii, sandałów ani krótkich spodni.

Bezpieczna konserwacja i pielęgnacja

⚠ OSTRZEŻENIE • Wyłączyć silnik, wyjąć zestaw akumulatorowy i upewnić się, że wszystkie ruchome części są całkowicie zatrzymane:

- Przed czyszczeniem lub konserwacją urządzenia.
- Przed wymianą akcesoriów.
- Po każdym użyciu usunąć zanieczyszczenia z narzędzi tnących za pomocą twardej szcztotki i przed założeniem osłony noża nasmarować go odpowiednim olejem w celu ochrony przed korozją. Do ochrony przed korozją i smarowania producent zaleca stosowanie sprayu. Zapytać w serwisie o odpowiedni spray. Narzędzia tnące można smarować w opisany sposób przed każdym użyciem. • Należy zadbać o to, aby narzędzia tnące były zawsze ostre i czyste. Ostre narzędzia tnące łatwiej jest kontrolować i nie blokują się łatwo. • Upewnić się, że otwory wentylacyjne są wolne od osadów.
- Niebezpieczeństwo zranienia ostrymi narzędziami tnącymi. Zachować szczególną ostrożność podczas zdejmowania i zakładania osłony noża oraz czyszczenia i smarowania urządzenia.

⚠ OSTROŻNIE • Niebezpieczeństwo zranienia ostrymi narzędziami tnącymi. Podczas pracy z narzędziem tnącym stosować antypoślizgowe i wytrzymałe rękawice ochronne. • Niebezpieczeństwo zranienia o nieosłonięty nóż. Zakładać osłonę noża, gdy urządzenie nie jest używane, również na czas krótkich przerw w pracy. • Uchwyty powinny być suche, czyste oraz wolne od oleju i smarów. • Stosować wyłącznie akcesoria i części zamienne dopuszczone przez producenta. Oryginalne akcesoria i części zamienne gwarantują niezawodną i bezawaryjną pracę urządzenia.

UWAGA • Po każdym użyciu zczyścić produkt miękką, suchą ściereczką. • Do czyszczenia elementów plastikowych nie stosować rozpuszczalników, ponieważ działają agresywnie na materiały zastosowane w urządzeniu. Uznieszczenia takie jak pył, olej i smary należy usuwać czystą szmatką.

Wskazówka • Czynności serwisowe i konserwacyjne mogą być wykonywane wyłącznie przez odpowiednio wykwalifikowany i specjalnie przeszkolony personel specjalistyczny. Zalecamy odesłanie produktu w celu naprawy do autoryzowanego centrum serwisowego.

Bezpieczny transport i składowanie

⚠ OSTROŻNIE • W celu uniknięcia wypadków lub zranień transportować i składować urządzenie tylko w zamontowaną osłonę noża i wyjętym akumulatorem. • Niebezpieczeństwo odniesienia obrażeń i uszkodzenia urządzenia. Zabezpieczyć urządzenie na czas transportu przed przemieszczeniem i upadkiem.

UWAGA • Przed transportem lub składowaniem usunąć wszelkie ciała obce z urządzenia. • Przechowywać urządzenie w suchym i dobrze wentylowanym miejscu, do którego dzieci nie mają dostępu. Przechowywać urządzenie z dala od stacji powodujących korozję, takich jak chemikalia ogrodowe. • Nie przechowywać urządzenia na zewnątrz.

Ryzyko resztkowe

⚠ OSTRZEŻENIE

- Nawet jeśli urządzenie jest używane zgodnie z zaleceniami, pewne ryzyko resztkowe pozostaje. Podczas użytkowania sprzętu mogą wystąpić następujące zagrożenia:
- Obrażenia spowodowane kontaktem z narzędziami tnącymi. Nie zbliżać narzędzi tnących do ciała i trzymać je poniżej wysokości pasa. Po zakończeniu cięcia używać osłony noża.
- Wibracje mogą powodować obrażenia ciała. Do każdego zadania należy używać odpowiednich narzędzi, dołączonych uchwytów oraz ograniczać czas pracy i ekspozycję.
- Hałas może spowodować uszkodzenie słuchu. Nosić ochronę słuchu i ograniczyć narażenie.

Zmniejszenie ryzyka

⚠ OSTROŻNIE

- Dłuższe używanie urządzenia może prowadzić do zaburzeń ukrwienia w dłoniach na skutek wibracji. Nie jest możliwe ogólne ustalenie czasu użytkowania, ponieważ zależy on od szeregu czynników:
- Indywidualna skłonność do złego ukrwienia (często zimne palce, mrowienie w palcach)
- Niska temperatura otoczenia. Dla ochrony dłoni należy nosić ciepłe rękawice.
- Mocne ściskanie pogarsza ukrwienie.
- Ciągła praca działa gorzej niż praca z przerwami. Jeżeli przy regularnym, długotrwałym używaniu urządzenia wielokrotnie powtarzają się określone objawy, np. mrowienie w palcach, zimne palce, należy zasięgnąć porady lekarza.

Zastosowanie zgodne z przeznaczeniem

- Nożyce akumulatorowe do trawy i krzewów są przeznaczone wyłącznie do użytku prywatnego.
- Nożyce akumulatorowe do trawy i krzewów są przeznaczone do pracy na wolnym powietrzu w przewiewnym obszarze.
- W przypadku zastosowania z nasadką na nożyce, urządzenie służy do delikatnego przycinania trawy.
- W przypadku zastosowania z nożem do krzewów, urządzenie służy do delikatnego przycinania krzewów i żywopłotów.

Każde inne zastosowanie jest niedopuszczalne.

Ochrona środowiska



Materiały, z których wykonano opakowania, nadają się do recyklingu. Opakowania poddać utylizacji przyjaznej dla środowiska naturalnego.



Elektryczne i elektroniczne urządzenia zawierają cenne surowce wtórne, a często również takie części składowe jak baterie, akumulatory lub olej, które w razie niewłaściwej obsługi lub nieprawidłowej utylizacji mogą stanowić potencjalne zagrożenie dla zdrowia ludzkiego i środowiska naturalnego. Jednak te części składowe są niezbędne do prawidłowej pracy urządzenia. Urządzeń oznaczonych tym symbolem nie można wyrzucać do odpadów z gospodarstw domowych.

Wskazówki dotyczące składników (REACH)

Aktualne informacje dotyczące składników można znaleźć na stronie: www.kaercher.com/REACH

Akcesoria i części zamienne

Należy stosować tylko oryginalne akcesoria i części zamienne, ponieważ gwarantują one bezpieczną i bezawaryjną pracę urządzenia.

Informacje dotyczące akcesoriów i części zamiennych można znaleźć na stronie www.kaercher.com.

Zakres dostawy

Zakres dostawy urządzenia jest przedstawiony na opakowaniu. Podczas rozpakowywania urządzenia należy sprawdzić, czy w opakowaniu znajdują się wszystkie elementy. W przypadku stwierdzenia braków w akcesoriach lub szkód powstałych w transporcie należy zwrócić się do dystrybutora.

Urządzenia zabezpieczające

⚠ OSTROŻNIE

Brak urządzeń zabezpieczających lub zmiany wprowadzone w urządzeniach

Urządzenia zabezpieczające służą ochronie użytkowników.

Dlatego nigdy nie wolno zmieniać ani pomijać urządzeń zabezpieczających.

Osłona noża

Rysunek B

Osłona noża jest istotnym elementem zabezpieczającym nożyce do trawy i noż do krzewów. Nie wolno stosować uszkodzonej osłony noża. Należy ją niezwłocznie wymienić.

Przycisk odblokowania

Przycisk odblokowujący blokuje włącznik, zapobiegając w ten sposób niekontrolowanemu włączeniu urządzenia.





Rysunek C

- Przycisk odblokowujący włącznik/wyłłącznik
- Włącznik/wyłłącznik

W celu uruchomienia urządzenia nacisnąć najpierw przycisk odblokowujący, a następnie włącznik/wyłłącznik.

Symbole na urządzeniu

	Ogólny znak ostrzegawczy
	Przed uruchomieniem należy dokładnie przeczytać instrukcję obsługi i wszystkie zasady bezpieczeństwa.
	Podczas pracy z użyciem urządzenia nosić odpowiednie okulary ochronne.
	Podczas pracy z użyciem urządzenia nosić odpowiednią ochronę słuchu.
	Niebezpieczeństwo odniesienia obrażeń. Nie dotykać ostrych narzędzi tnących.

	Podczas pracy z urządzeniem stosować antypoślizgowe i wytrzymałe rękawice ochronne.
	Niebezpieczeństwo powodowane przez przedmioty wyrzucane z dużą siłą. Nie pozwalać osobom postronnym, zwłaszcza dzieciom, jak również zwierzętom domowym zbliżać się do miejsca pracy na odległość mniejszą niż 15 m.
	Nie wystawiać urządzenia na działanie deszczu lub wilgoci.
	Niebezpieczeństwo, po wyłączeniu silnika narzędzie tnące pracuje nadal.
	Gwarantowany poziom ciśnienia akustycznego podany na etykiecie wynosi 89 dB.

Opis urządzenia

W niniejszej instrukcji obsługi opisany jest maksymalny zakres wyposażenia. W zależności od modelu występują różnice w zakresie dostawy (patrz opakowanie).

Rysunek – patrz strona z grafikami

Rysunek A

- ① Osłona noża do krzewów
- ② Ostrze tnące noża do krzewów
- ③ Osłona noża nożyc do trawy
- ④ Ostrze tnące nożyc do trawy
- ⑤ Przycisk odblokowujący włącznik/wyłącznik
- ⑥ Uchwyt
- ⑦ Przycisk odblokowujący zestaw akumulatorowy
- ⑧ Włącznik/wyłącznik
- ⑨ Przycisk mocowania ostrza tnącego
- ⑩ Uchwyt ostrza tnącego
- ⑪ *Ładowarka
- ⑫ *Zestaw akumulatorów

* opcjonalnie

Zestaw akumulatorów

Urządzenie można pracować z wykorzystaniem zestawu akumulatorów 18V Kärcher Battery Power.

Montaż

Montaż ostrza tnącego

⚠ OSTROŻNIE

Niebezpieczeństwo zranienia o ostry nóż

Podczas wykonywania wszelkich prac przy urządzeniu stosować okulary ochronne i rękawice ochronne.

Rysunek D

1. Zamontować ostrze tnące.
 - a Zwolnić przycisk mocowania ostrza tnącego.
 - b Zdjąć przycisk mocowania ostrza tnącego.
 - c Założyć ostrze tnące nożyc do trawy lub nożyc do krzewów na uchwyt ostrza tnącego.
 - d Założyć przycisk mocowania ostrza tnącego.
 - e Dokręcić przycisk mocowania ostrza tnącego.

Montaż osłony noża

⚠ OSTROŻNIE

Niebezpieczeństwo zranienia o ostry nóż

Podczas wykonywania wszelkich prac przy urządzeniu stosować okulary ochronne i rękawice ochronne.

Rysunek B

1. Nasunąć osłonę noża na nóż.

Montaż zestawu akumulatorów

1. Wsunąć zestaw akumulatorów w mocowanie urządzenia.

Rysunek E

Obsługa

Przycinanie trawy za pomocą nożyc do trawy

⚠ OSTROŻNIE

Niebezpieczeństwo zranienia o ostry nóż

Podczas wykonywania wszelkich prac przy urządzeniu stosować okulary ochronne i rękawice ochronne.

⚠ OSTROŻNIE

Przeszkody w obszarze koszenia

Niebezpieczeństwo odniesienia obrażeń i uszkodzenia

Przed przystąpieniem do koszenia należy sprawdzić, czy w strefie roboczej nie ma obiektów, które mogłyby zostać wyrzucone z dużą siłą, np. drut, kamienie, żyłki lub szkło.

1. Zdjąć osłonę noża.
2. Włączyć urządzenie.

Rysunek F

a Nacisnąć przycisk odblokowujący.

b Nacisnąć włącznik/wyłącznik.

Następuje uruchomienie urządzenia.

3. Prowadzić ostrze tnące równoległe do podłoża.

Rysunek G

Przycinanie żywopłotów/krzewów za pomocą nożyc do krzewów

⚠ OSTROŻNIE

Niebezpieczeństwo zranienia o ostry nóż

Podczas wykonywania wszelkich prac przy urządzeniu stosować okulary ochronne i rękawice ochronne.

⚠ OSTROŻNIE

Przeszkody w obszarze koszenia

Niebezpieczeństwo odniesienia obrażeń i uszkodzenia

Przed przystąpieniem do koszenia należy sprawdzić, czy w strefie roboczej nie ma obiektów, które mogłyby zostać wyrzucone z dużą siłą, np. drut, kamienie, żyłki lub szkło.

1. Włączyć urządzenie.

Rysunek F

a Nacisnąć przycisk odblokowujący.

b Nacisnąć włącznik/wyłącznik.

Następuje uruchomienie urządzenia.

2. Prowadzić ostrze tnące równoległe do żywopłotu.

Rysunek H

Wymiana ostrza tnącego

1. Wyjąć zestaw akumulatorów, patrz rozdział *Wymowanie zestawu akumulatorów*.
 2. Nasunąć osłonę noża na ostrze tnące.
- Rysunek B**
3. Wymienić ostrze tnące.
- Rysunek I**
- a. Zwolnić przycisk mocowania ostrza tnącego.
 - b. Zdjąć przycisk mocowania.
 - c. Usunąć ostrze tnące nożyc do trawy lub nożyc do krzewów.
 - d. Założyć ostrze tnące nożyc do trawy lub nożyc do krzewów na uchwyt ostrza tnącego.
 - e. Założyć przycisk mocowania ostrza tnącego.
 - f. Dokręcić przycisk mocowania ostrza tnącego.

Wymowanie zestawu akumulatorów

Wskazówka

W przypadku dłuższych przerw w pracy należy wyjąć zestaw akumulatorów z urządzenia i zabezpieczyć go przed użytkowaniem przez osoby niepowołane.

1. Pociągnąć przycisk odblokowania zestawu akumulatorów w kierunku zestawu.
2. Nacisnąć przycisk odblokowania zestawu akumulatorów, aby odblokować zestaw.
3. Wyjąć zestaw akumulatorów z urządzenia.

Rysunek J

Zakończenie pracy

1. Wyjąć zestaw akumulatorów z urządzenia (patrz rozdział *Wymowanie zestawu akumulatorów*).
2. Oczyszczyć urządzenie (patrz rozdział *Czyszczenie urządzenia*).

Transport

⚠ OSTROŻNIE

Niebezpieczeństwo zranienia i uszkodzenia

Podczas transportu zwrócić uwagę na masę urządzenia.

1. Wyjąć zestaw akumulatorów, patrz rozdział *Wymowanie zestawu akumulatorów*.
2. Nasunąć osłonę noża na ostrze tnące.

Rysunek B

3. Usunąć ostrze tnące.

Rysunek K

- a. Zwolnić przycisk mocowania ostrza tnącego.
 - b. Zdjąć przycisk mocowania ostrza tnącego.
 - c. Usunąć ostrze tnące.
 - d. Założyć przycisk mocowania ostrza tnącego.
 - e. Dokręcić przycisk mocowania ostrza tnącego.
4. Na czas transportu w pojazdach należy zabezpieczyć urządzenie przed ślizganiem się i przechyleniem.

Usuwanie usterek

Usterki mają często proste przyczyny, które można usunąć samodzielnie, korzystając z poniższego przeglądu. W razie wątpliwości lub wystąpienia usterek innych niż wymienione należy skontaktować się z autoryzowanym serwisem.

W wyniku starzenia zmniejsza się pojemność zestawu akumulatorów, mimo odpowiedniej konserwacji, dlatego nawet po całkowitym naładowaniu nie można osiągnąć

Składowanie

⚠ OSTROŻNIE

Nieuwzględnianie masy urządzenia

Niebezpieczeństwo odniesienia obrażeń i uszkodzenia. Podczas składowania uwzględnić masę urządzenia.

1. Oczyszczyć urządzenie, patrz rozdział *Czyszczenie urządzenia*.

2. Zamontować osłonę noża.

Rysunek B

3. Przechowywać urządzenie w suchym, dobrze wentylowanym miejscu. Trzymać z dala od substancji powodujących korozję, takich jak substancje chemiczne stosowane w ogrodach i sole odładzające. Nie składać urządzenia na zewnątrz.

Czyszczenie i konserwacja

Czyszczenie urządzenia

⚠ OSTRZEŻENIE

Obrażenia spowodowane niekontrolowanym uruchomieniem ostrza tnącego

Wyłączyć urządzenie.

Wyjąć zestaw akumulatorów z urządzenia.

Zamocować osłonę noża.

⚠ OSTROŻNIE

Niebezpieczeństwo zranienia o ostry nóż

Podczas wykonywania wszelkich prac przy urządzeniu stosować okulary ochronne i rękawice ochronne.

UWAGA

Nieprawidłowe czyszczenie

Uszkodzenie urządzenia

Czyścić urządzenie wilgotną ściereczką.

Nie stosować środków czyszczących zawierających rozpuszczalniki.

Nie zanurzać urządzenia w wodzie.

Nie czyścić urządzenia wodą z węża ani strumieniem wody pod ciśnieniem.

Rysunek L

1. Usunąć resztki ściętej trawy z ostrza tnącego za pomocą miotłki.
2. W razie potrzeby wytrzeć części urządzenia wilgotną szmatką.
3. Usuwać regularnie zabrudzenia z gniazda akumulatora i styków elektrycznych.
4. Zamontować osłonę noża

Smarowanie ostrzy noża

Aby utrzymać odpowiednią jakość noża, jego ostrza należy smarować po każdym użyciu.

Wskazówka

Odpowiedni efekt zapewnią stosowanie oleju maszynowego o niskiej lepkości lub oleju w sprayu.

Rysunek M

1. Położyć urządzenie na równym podłożu.
2. Nasmarować olejem górną stronę ostrza noża.

maksymalnego poziomu naładowania. Nie oznacza to usterek.

Błąd	Przyczyna	Sposób usunięcia
Urządzenie nie włącza się.	Zestaw akumulatorowy nie jest prawidłowo założony.	● Wsunąć zestaw akumulatorowy do uchwyty aż do zablokowania.
	Zestaw akumulatorowy jest rozładowany.	● Naładować zestaw akumulatorowy.
	Zestaw akumulatorowy jest uszkodzony.	● Wymienić zestaw akumulatorowy.
Urządzenie zatrzymuje się w trakcie pracy.	Silnik jest przegrzany.	● Przerwać pracę i poczekać, aż silnik wychłodzi się.
	Akumulator jest przegrzany.	● Przerwać pracę i poczekać, aż temperatura akumulatora znajdzie się w normalnym zakresie.

Gwarancja

W każdym kraju obowiązują warunki gwarancji określone przez dystrybutora. Ewentualne usterki urządzenia usuwane są w okresie gwarancji bezpłatnie, o ile spowodowane są błędem materiałowym lub produkcyjnym. W sprawach napraw gwarancyjnych prosimy kierować się z dowodem zakupu do dystrybutora lub do autoryzowanego punktu serwisowego.

(Adres znajduje się na odwrocie)

Dane techniczne

		GSH 18-20
Wydajność urządzenia		
Napięcie nominalne	V	18
Prędkość biegu jałowego	/min	1050 +/- 10 %
Szerokość cięcia noża do trawy	mm	120
Długość cięcia noża do krzewów	mm	200
Rozstaw zębów noża do krzewów	mm	17,24
Nożyce do trawy: Zmierzone wartości zgodnie z EN 50636-2-94		
Drgania przenoszone przez kołczyny górne	m/s ²	0,2
Niepewność pomiaru K	m/s ²	1,5
Poziom ciśnienie akustycznego L _{pA}	dB(A)	78,4
Niepewność pomiaru K _{pA}	dB(A)	2,5
Poziom mocy akustycznej L _{WA} + niepewność pomiaru K _{WA}	dB(A)	89
Nożyce do krzewów: Wartości określone zgodnie z EN 60745-1 i EN 60745-2-15		
Drgania przenoszone przez kołczyny górne	m/s ²	0,1
Niepewność pomiaru K	m/s ²	1,5
Poziom ciśnienie akustycznego L _{pA}	dB(A)	75,1
Niepewność pomiaru K _{pA}	dB(A)	2,5
Poziom mocy akustycznej L _{WA} + niepewność pomiaru K _{WA}	dB(A)	89
Wymiary i masa		
Masa z nożycami do trawy (bez zestawu akumulatorów)	kg	1,2
Masa z nożem do krzewów (bez zestawu akumulatorów)	kg	1,4

GSH 18-20

Długość x szerokość x wysokość (z nożycami do trawy)	mm	380 x 174 x 120
Długość x szerokość x wysokość (z nożem do krzewów)	mm	582 x 174 x 94

Zmiany techniczne zastrzeżone.

Wartość drgań

⚠ OSTRZEŻENIE

Podana wartość drgań została zmierzona przy użyciu standardowej metody testowej i może być wykorzystywana do porównywania urządzeń.

Podaną wartość drgań można wykorzystać do wstępnej oceny obciążenia.

W zależności od sposobu użytkowania urządzenia emisja drgań podczas używania urządzenia w danym momencie może odbiegać od podanej wartości całkowitej. Określić działania służące samoochronie na podstawie oceny obciążenia w faktycznych warunkach zastosowania. Uwzględnić wszystkie składowe cyklu roboczego, a więc np. oprócz czasu pracy również czasy, w których urządzenie jest wyłączone i w których nie działa.

Deklaracja zgodności UE

Niniejszym oświadczamy, że określone poniżej urządzenie odpowiada pod względem koncepcji, konstrukcji oraz wprowadzonej przez nas do handlu wersji obowiązującym zasadniczym wymogom dyrektyw UE dotyczącym bezpieczeństwa i zdrowia. Wszelkie niezgodnione z nami modyfikacje urządzenia powodują utratę ważności tego oświadczenia.

Produkt: Nożyce akumulatorowe do trawy i krzewów
Typ: GSH 18-20 Battery

Obowiązujące dyrektywy UE

2006/42/WE (+2009/127/WE)
2014/30/UE
2000/14/WE (+2005/88/WE)
2011/65/UE

Zastosowane normy zharmonizowane

EN 55014-1: 2017
EN 55014-2: 2015
EN 60745-1:2009+A11:2010
EN 60745-2-15:2009+A1:2010
EN 60335-1:2012+A11:2014+A13:2017
EN50636-2-94:2014
EN 50581: 2012

Zastosowana metoda oceny zgodności

2000/14/WE i zmieniona przez 2005/88/WE Załącznik V (tylko z nożem do krzewów)

Poziom mocy akustycznej dB(A)

Zmierzony: 86,1

Gwarantowany: 89

Niżej podpisane osoby działają z upoważnienia zarządu przedsiębiorstwa.



H. Jenner

Chairman of the Board of Management



S. Reiser

Director Regulatory Affairs & Certification

Administrator dokumentacji:

S. Reiser

Alfred Kärcher SE & Co. KG

Alfred-Kärcher-Str. 28 - 40

71364 Winnenden (Germany)

Tel.: +49 7195 14-0

Faks: +49 7195 14-2212

Winnenden, 01.09.2018

Cuprins

Indicații privind siguranța	132
Utilizarea conform destinației	135
Protecția mediului	135
Accesorii și piese de schimb	135
Set de livrare	135
Dispozitive de siguranță	135
Simboluri pe aparat	135
Descrierea aparatului	136
Set de acumulatori	136
Montare	136
Operarea	136
Transport	137
Depozitarea	137
Îngrijirea și întreținerea	137
Remediarea defecțiunilor	137
Garanție	138
Date tehnice	138
Declarație de conformitate UE	138

Indicații privind siguranța



Înainte de prima utilizare a aparatului, citiți acest capitol privind siguranța și aceste instrucțiuni de utilizare originale. Respectați aceste instrucțiuni. Păstrați instrucțiunile de utilizare originale pentru viitoarele utilizări sau pentru viitorul posesor.

Trepte de pericol

⚠ PERICOL

- Indicație referitoare la un pericol iminent, care duce la vătămări corporale grave sau moarte.

⚠ AVERTIZARE

- Indicație referitoare la o posibilă situație periculoasă, care ar putea duce la vătămări corporale grave sau moarte.

⚠ PRECAUȚIE

- Indică o posibilă situație periculoasă, care ar putea duce la vătămări corporale ușoare.

ATENȚIE

- Indicație referitoare la o posibilă situație periculoasă, care ar putea duce la pagube materiale.

Indicații de siguranță generale pentru unelte electrice

⚠ AVERTIZARE

- **Citiți toate indicațiile de siguranță și instrucțiunile.**

Nerespectarea indicațiilor de siguranță și a instrucțiunilor poate provoca electrocutare și/sau răniri grave. Păstrați toate indicațiile de siguranță și instrucțiunile în vederea utilizărilor viitoare.

Termenul de „unealtă electrică” folosit în indicațiile de siguranță se referă la uneltele electrice alimentate de la rețea (cu cablu de alimentare) și la uneltele electrice cu acumulator (fără cablu de alimentare).

1 Siguranța la locul de muncă

- a **Păstrați-vă zona de lucru curată și bine iluminată.** Dezordinea sau zonele de lucru neiluminată pot duce la accidente.
- b **Nu lucrați cu unealta electrică într-o atmosferă potențial explozivă, în care există lichide, gaze sau pulberi inflamabile.** Uneltele electrice generează scântei care pot aprinde praful sau vaporii.
- c **Țineți la distanță copiii și alte persoane în timpul utilizării uneltei electrice.** Dacă vă este distrasă atenția puteți pierde controlul asupra aparatului.

2 Siguranța electrică

- a **Ștecherul uneltei electrice trebuie să fie potrivit prizei electrice.** Nu este permisă modificarea ștecherului în niciun fel. Nu folosiți niciun fel de adaptare de ștecher la uneltele electrice cu împământare. Ștecherule originale și prizele adecvate reduc riscul de electrocutare.
- b **Evitați contactul corpului cu suprafețe legate la pământ cum sunt țevi, calorifere, aparate de încălzit și frigider.** Există un risc ridicat de electrocutare în cazul în care corpul intră în contact cu împământarea.
- c **Feriți uneltele electrice de ploaie sau umiditate.** Pătrunderea apei într-o unealtă electrică crește riscul de electrocutare.
- d **Nu folosiți niciodată cablul în alte scopuri decât cele prevăzute, pentru a transporta, suspenda uneltele electrice sau pentru a scoate ștecherul din priză.** Feriți cablul de căldură, ulei, muchii ascuțite sau componente aflate în mișcare. Cablurile de conectare deteriorate sau răsucite cresc riscul de electrocutare.
- e **Dacă lucrați în aer liber cu o unealtă electrică, folosiți numai cabluri prelungitoare adecvate și pentru folosirea în meniul exterior.** Folosirea unui cablu prelungitor adecvat pentru mediul exterior reduce riscul de electrocutare.
- f **Dacă nu se poate evita utilizarea uneltei electrice în mediu umed, folosiți un întrerupător de protecție împotriva curenților reziduali.** Utilizarea unui întrerupător de protecție împotriva curenților reziduali reduce riscul de electrocutare.

3 Siguranța persoanelor

- a **Fiți atenți, aveți grijă la ceea ce faceți și procedați în mod rațional atunci când lucrați cu o unealtă electrică.** Nu folosiți o unealtă electrică dacă sunteți obosit sau vă aflați sub influența drogurilor, alcoolului sau a medicamentelor. Un moment de neatenție în timpul utilizării uneltei electrice poate duce la răniri grave.

- b **Purtați echipament individual de protecție și întotdeauna o pereche de ochelari de protecție.** Purtarea de echipament individual de protecție, precum masca de praf, încălțăminte de siguranță antiderapantă, casca de protecție sau protecția auditivă, în funcție de tipul și utilizarea unelei electrice, reduce riscul de rănire.
- c **Evitați o punere în funcțiune accidentală. Asigurați-vă că unealta electrică este oprită înainte de a o conecta la rețeaua de alimentare și/ sau la acumulator, înainte de a o ridica sau transporta.** Dacă atunci când transportați uneltele electrice țineți degetul pe întrerupător sau aparatul este conectat la rețeaua de alimentare, se pot produce accidente.
- d **Îndepărtați uneltele de reglare sau cheia de strâns șuruburi, înainte de a porni uneltele electrice.** O unelaltă sau o cheie rămasă într-o piesă a aparatului care se rotește poate duce la răniri.
- e **Evitați o postură corporală nefirească. Asigurați-vă o poziție stabilă și păstrați-vă echilibrul tot timpul.** Astfel puteți controla mai bine uneltele electrice în situații neprevăzute.
- f **Purtați îmbrăcăminte adecvată.** Nu purtați haine largi sau bijuterii. Țineți-vă părul, hainele și încălțăminte departe de piesele aflate în mișcare. Hainele largi, mănușile, bijuteriile sau părul lung pot fi prinse în piesele aflate în mișcare.
- g **Dacă se pot monta instalații de aspirare și de colectare a prafului, asigurați-vă că acestea sunt racordate și utilizate în mod corect.** Folosirea unei instalații de aspirare a prafului poate reduce riscurile cauzate de praf.
- 4 **Utilizarea și manipularea uneltelor electrice**
- a **Nu suprasolicitați aparatul.** Pentru lucrarea dumneavoastră, folosiți uneltele electrice destinate acestui scop. Cu o unelaltă electrică adecvată lucrați mai bine și mai sigur în domeniul de performanță indicat.
- b **Nu folosiți o unelaltă electrică al cărei întrerupător este defect.** O unelaltă electrică, care nu mai poate fi pornită sau oprită, este periculoasă și trebuie reparată.
- c **Scoateți ștecherul afară din priză și/sau îndepărtați acumulatorul, înainte de a efectua reglajele la aparat, înainte de a schimba accesoriile sau de a pune aparatul deoparte.** Această măsură de precauție împiedică pornirea accidentală a unelei electrice.
- d **Păstrați uneltele electrice nefolosite într-un loc care nu este la îndemâna copiilor.** Nu lăsați să utilizeze aparatul persoane care nu sunt familiarizate sau care nu au citit aceste instrucțiuni. Unele electrice sunt periculoase atunci când sunt folosite de persoane lipsite de experiență.
- e **Păstrați uneltele electrice cu atenție.** Verificați dacă piesele aflate în mișcare funcționează corect și dacă nu se blochează sau dacă există piese rupte sau atât de deteriorate încât să afecteze funcționarea unelei electrice. Înainte de utilizarea aparatului, reparați piesele deteriorate. Majoritatea accidentelor sunt cauzate de uneltele electrice întreținute în mod necorespunzător.
- f **Păstrați dispozitivele de tăiere ascuțite și curate.** Dispozitivele de tăiere cu tășuri ascuțite, care sunt întreținute cu atenție, se blochează mai puțin și pot fi deplasate mai ușor.
- g **Folosiți uneltele electrice, accesoriile, dispozitivele de lucru etc. conform prezentelor instrucțiuni.** Țineți cont de condițiile de lucru și de activitatea care trebuie desfășurată. Folosirea uneltelor electrice în alt scop decât cele prevăzute, poate duce la situații periculoase.
- 5 **Utilizarea și îngrijirea setului de acumulatori**
- a **Încărcați setul de acumulatori numai cu încărcătoare aprobate de producător.** Încărcătoarele care nu sunt adecvate pentru setul corespunzător de acumulatori pot provoca un incendiu.
- b **Utilizați aparatul numai cu un set adecvat de acumulatori.** Utilizarea altor seturi de acumulatori poate provoca răniri sau incendii.
- c **Țineți setul de acumulatori neutilizat departe de obiecte metalice, precum agrafe de birou, monede, chei, cuie, șuruburi sau alte obiecte metalice mici, care ar putea cauza un scurtcircuit.** Un scurtcircuit poate provoca un incendiu sau o explozie.
- d **În anumite circumstanțe, se poate scurge lichid din setul de acumulatori.** Evitați contactul. În cazul în care ați intrat în contact cu lichidul, clătiți temeinic cu apă. În cazul în care lichidul pătrunde în ochi, solicitați imediat asistență medicală. Lichidul din acumulator poate provoca erupții și arsuri pe piele.
- 6 **Service**
- a **Uneltele electrice trebuie reparate numai de personal de specialitate, calificat în acest scop, iar repararea se face numai cu piese de schimb originale.** Acest lucru garantează menținerea condițiilor de siguranță ale aparatului.

Utilizarea în siguranță a foarfecii de iarbă și arbuști cu acumulator

⚠ PERICOL • Accidentări grave, în cazul proiectării de obiecte de la cuțitul de tăiere sau în cazul agățării de sârme sau sfori la dispozitivul de tăiere. Înainte de utilizare, inspecțiți temeinic dacă în zona de lucru există obiecte precum pietre, bețe, metale, sârmă, oase sau jucării și, la nevoie, îndepărtați-le.

⚠ AVERTIZARE • Acest aparat nu trebuie utilizat de persoane cu abilități fizice, senzoriale ori mentale reduse sau fără experiență și/sau cunoștințe.

• Țineți copiii și alte persoane la distanță de zona de lucru, în timpul utilizării aparatului. • Nu operați niciodată aparatul dacă comutatorul de pornire / oprire de pe mâner nu este pornit sau oprit în mod corespunzător. • Pericol de rănire, dispozitivele de tăiere continuă să se rotească și după ce motorul a fost oprit. • Răniri grave și deteriorări ale aparatului. Înainte de punerea în funcțiune a aparatului, asigurați-vă că dispozitivul de tăiere este montat corespunzător și este fixat sigur. • Nu utilizați aparatul dacă există pericolul de descărcări electrice. • Nu puneți în funcțiune un aparat incomplet sau cu modificări neautorizate. • Nu utilizați niciodată aparatul cu dispozitive de protecție defecte sau fără dispozitive de protecție montate • Oprțiți aparatul în caz de defecțiuni și scoateți setul de acumulatori. Puteți repune aparatul în funcțiune doar după verificarea de către un service de clienți autorizat.

⚠ PRECAUȚIE • Familiarizați-vă cu elementele de operare și cu utilizarea corespunzătoare a aparatului. • Pericol de rănire în cazul în care hainele largi, părul sau bijuteriile sunt prinse în piesele aflate în mișcare ale aparatului. Țineți hainele și bijuteriile departe de părțile aflate în mișcare ale mașinii. Prindeți la spate părul lung. • Risc crescut de accidente în condiții meteorologice nefavorabile. Folosiți aparatul numai când este garantat lucrul condiții de siguranță. • Zgomotul produs de aparat vă poate limita capacitatea auditivă, prin urmare țineți cont de pericolele potențiale din apropiere și din zona de lucru. • Pericol de rănire. Purtați întotdeauna ochelari de protecție, încălțăminte de protecție și îmbrăcăminte adecvată atunci când utilizați aparatul.

ATENȚIE • Operatorul aparatului este responsabil pentru accidentele cu alte persoane sau bunurile acestora.

Indicații privind siguranța pentru foarfeci de arbuști

- Păstrați-vă toate părțile corpului la distanță față de cuțitul de tăiat. Nu încercați să îndepărtați sau să țineți materialul care trebuie tăiat în timp ce cuțitul este în funcțiune. Îndepărtați materialul blocat doar atunci când aparatul este oprit. Un moment de neatenție în timpul utilizării mașinii de tuns gard viu poate duce la răniri grave.
- Țineți foarfeca de arbuști de mâner cu cuțitul oprit. Când transportați sau depozitați foarfeca de arbuști puneți întotdeauna capacul de protecție. Manipularea cu atenție a aparatului reduce riscul rănirii din cauza cuțitului.
- Țineți unealta electrică doar pe suprafețe izolate, deoarece cuțitul de tăiat poate ajunge în contact cu cablurile de electricitate ascunse. Contactul cuțitului de tăiat cu un cablu de electricitate poate pune sub tensiune componentele metalice ale aparatului și poate provoca un șoc electric.
- Țineți departe de conductoare și cabluri în zona de lucru în timpul funcționării. În timpul funcționării, conductoarele și cablurile pot fi preluate și tăiate de cuțitul de tăiat.

Indicații de siguranță suplimentare

⚠ AVERTIZARE • Aparatul nu este destinat pentru utilizarea de către copii sau persoane cu abilități fizice, senzoriale ori mentale reduse, sau persoane care nu cunosc aceste instrucțiuni. Reglementările locale pot restricționa vârsta operatorului. • Țineți mâinile și picioarele departe de suprafața de tăiere, în special atunci când porniți motorul. • Înlocuiți piesele uzate sau deteriorate înainte de a pune aparatul în funcțiune. • Evitați pornirea accidentală. Asigurați-vă că întrerupătorul de pornire/oprire este în poziția Oprit, înainte de a conecta setul de acumulatori, înainte de a ridica sau de a transporta aparatul. • Utilizați aparatul numai în lumina naturală sau în condiții bune de lumină artificială. • În timpul lucrului cu aparatul, deplasați-vă mergând, nu alergând. Asigurați-vă o poziție fixă și stabilă și mențineți-vă echilibrul, în special în timpul lucrului în pantă. • Verificați dacă piesele aflate în mișcare funcționează corect și dacă nu se blochează sau dacă există piese rupte sau deteriorate. Înainte de utilizare, reparați aparatul deteriorat. • Nu acționați niciodată aparatul cu forța. • Oprțiți motorul, scoateți setul de acumulatori și asigurați-vă că toate piesele aflate în mișcare sunt oprite complet.

- Înainte de efectuarea reglajelor.
- Înainte de a lăsa aparatul nesupravegheat.
- Înainte de verificarea, curățarea și întreținerea aparatului.
- Înainte de a îndepărta blocarea.
- Înainte de a schimba accesoriile.
- După lovirea unui corp străin. Înainte de a reporni aparatul, verificați dacă există deteriorări și, la nevoie, reparați.
- Dacă aparatul vibrează anormal. Înainte de a reporni aparatul, verificați dacă există deteriorări și, la nevoie, reparați.
- Oprțiți motorul când procesul de tăiere este întrerupt sau vă deplasați de la o locație de utilizare la alta.

⚠ PRECAUȚIE • Pericol de rănire în cazul în care hainele largi, părul sau bijuteriile sunt prinse în piesele aflate în mișcare ale aparatului. Țineți hainele și bijuteriile departe de părțile aflate în mișcare ale mașinii. Prindeți la spate părul lung. • Dispuneți realizarea lucrărilor de reparații doar de către personalul autorizat de service. • În timpul lucrului, purtați pantaloni lungi, grei, încălțăminte de protecție și mănuși fixe. Nu lucrați cu picioarele goale. Nu purtați bijuterii, sandale sau pantaloni scurți.

Întreținerea și îngrijirea în siguranță

⚠ AVERTIZARE • Oprțiți motorul, scoateți setul de acumulatori și asigurați-vă că toate piesele aflate în mișcare sunt oprite complet:

- Înainte de curățarea și întreținerea aparatului.
- Înainte de a schimba accesoriile.
- După fiecare utilizare, îndepărtați murdăria de pe dispozitivele de tăiere cu o perie rigidă și aplicați un ulei potrivit pentru protecție împotriva ruginii, înainte de a monta la loc protecția pentru cuțit. Producătorul recomandă utilizarea unui spray ca protecție împotriva ruginii și pentru lubrifiere. Contactați serviciul pentru clienți pentru un spray adecvat. Înainte de fiecare utilizare, pu-teți lubrifia dispozitivele de tăiere în maniera descrisă.
- Păstrați întotdeauna dispozitivele de tăiere ascuțite și curate. Dispozitivele de tăiere ascuțite sunt mai ușor de controlat și nu se blochează cu ușurință. • Asigurați-vă că nu există depuneri pe orificiile de aerisire. • Pericol de rănire din cauza dispozitivelor de tăiere ascuțite. Acordați o atenție deosebită la îndepărtarea sau montarea protecției pentru cuțit, la curățarea și lubrifierea aparatului.

⚠ PRECAUȚIE • Pericol de rănire în dispozitivele de tăiere ascuțite. Purtați mănuși de protecție anti-alunecare și rezistente în timpul manipulării dispozitivului de tăiere. • Pericol de rănire din cauza cuțitelor expuse. Montați protecția pentru cuțit atunci când nu utilizați aparatul, chiar și în timpul pauzelor scurte. • Păstrați mânerul uscat, curat și fără urme de ulei și lubrifianți. • Folosiți doar accesorii și piese de schimb sunt recomandate de producător. Accesoriile originale și piesele de schimb originale asigură funcționarea în siguranță și fără avarii a aparatului.

ATENȚIE • Curățați produsul cu o lavetă moale și uscată după fiecare utilizare. • Nu utilizați diluanți la curățarea componentelor din plastic, deoarece pot deteriora materialele folosite la fabricarea aparatului. Îndepărtați impuritățile precum praful, uleiului și lubrifianții cu un prosop curat.

Indicație • Lucrările de service și de întreținere pot fi efectuate numai de către personal de specialitate ca-

lifecat și instruit. Vă recomandăm să trimiteți produsul la un centru de service autorizat pentru reparații.

Transportul și depozitarea în siguranță

⚠ PRECAUȚIE • Pentru a evita accidentele sau răniile, aparatul trebuie transportat și depozitat doar cu protecție pentru cuțit instalată și cu acumulatorul scos. • Pericol de rănire și defecțiuni ale aparatului. În timpul transportului, asigurați aparatul împotriva deplasării sau căderii.

ATENȚIE • Îndepărtați orice obiecte străine de pe aparat, înainte de a-l transporta sau depozita. • Depozitați aparatul într-un loc uscat și bine aerisit, care nu permite accesul copiilor. Țineți aparatul departe de substanțe corozive, cum ar fi produsele chimice pentru grădină. • Nu depozitați aparatul în aer liber.

Riscuri reziduale

⚠ AVERTIZARE

- Chiar dacă aparatul este utilizat în conformitate cu cele specificate, există anumite riscuri reziduale. Urmatoarele pericole apar în urma utilizării aparatului:
- Răniri din cauza contactului cu dispozitivele de tăiere. Țineți dispozitivele de tăiere departe de corp și mai jos de nivelul taliei. Utilizați protecția pentru cuțit atunci când nu tăiați.
- Vibrațiile pot cauza accidentări. Pentru fiecare tip de lucrare, utilizați unealta potrivită, mânerul prevăzute și restricționați timpul de lucru și de expunere.
- Zgomotul poate cauza deteriorări ale auzului. Purtați protecție auditivă și limitați expunerea.

Diminuarea riscurilor

⚠ PRECAUȚIE

- Din cauza vibrațiilor, utilizarea aparatului pe o perioadă îndelungată poate duce la deteriorarea circulației sanguine în zona mâinilor. Nu se poate stabili o durată de utilizare general valabilă, deoarece aceasta este influențată de mai mulți factori:
- Predispoziția fiecărei persoane la o circulație sanguină deficitară (degete de multe ori reci, furnicături la nivelul degetelor)
- Temperatură ambientă scăzută. Pentru a vă proteja mâinile purtați mănuși călduroase.
- Prinderea bine a aparatului obstrucționează circulația sanguină.
- Operarea în mod continuu este mai dăunătoare decât operarea cu pauze.

La utilizarea în mod regulat, pe termen lung a aparatului și la reparația simptomelor, ca de ex. furnicături la nivelul degetelor, degete reci, trebuie să consultați un medic.

Utilizarea conform destinației

- Foarfeca de iarbă și arbuști cu acumulator este destinată exclusiv uzului personal.
- Foarfeca de iarbă și arbuști cu acumulator este prevăzută pentru lucrul în aer liber, într-o zonă bine aerisită.
- Când se utilizează accesoriul de tăiere, aparatul este folosit pentru tăierea ușoară a ierburii.
- Când se utilizează cuțitul de arbuști, aparatul este folosit pentru tăierea ușoară a tufișurilor, gardurilor vii și arbuștilor.

Orice altă utilizare este nepermisă.

Protecția mediului



Materialele de ambalare sunt reciclabile. Vă rugăm să eliminați ambalajele în mod ecologic.



Aparatele electrice și electronice conțin materiale reciclabile prețioase și, uneori, componente precum baterii, acumulatori sau uleiuri, care, în cazul utilizării incorecte sau al eliminării

necorespunzătoare, pot reprezenta un potențial pericol pentru sănătatea oamenilor și pentru mediul înconjurător. Pentru funcționarea corectă a aparatului, aceste componente sunt necesare. Aparatele marcate cu acest simbol nu trebuie aruncate la gunoii menajer.

Observații referitoare la materialele conținute (REACH)

Informații actuale referitoare la materialele conținute puteți găsi la adresa: www.kaercher.com/REACH

Accesorii și piese de schimb

Utilizați numai accesorii originale și piese de schimb originale; ele asigură funcționarea în siguranță și fără avarii a aparatului.

Informații despre accesorii și piesele de schimb se găsesc la adresa www.kaercher.com.

Set de livrare

Setul de livrare a aparatului este ilustrat pe ambalaj. La despachetare, verificați dacă conținutul este complet. Informați imediat distribuitorul dacă lipsesc accesorii sau dacă există deteriorări provocate în timpul transportului.

Dispozitive de siguranță

⚠ PRECAUȚIE

Dispozitive de siguranță care lipsesc sau care au fost modificate

Dispozitivele de siguranță au drept scop protecția dvs. Nu modificați și nu ignorați niciodată dispozitivele de siguranță.

Protecție pentru cuțit

Figura B

Protecția pentru cuțit este un element important al echipamentului de protecție al foarfecii de iarbă și al cuțitului de arbuști. O protecție deteriorată pentru cuțit nu mai trebuie utilizată și trebuie înlocuită imediat.

Buton de deblocare

Butonul de deblocare blochează întrerupătorul pentru aparat, prevenind astfel o funcționare necontrolată a aparatului.

Figura C











- ① Buton de deblocare comutator PORNIT/OPRIT
- ② Comutator PORNIT/OPRIT

Pentru punerea în funcțiune a aparatului, apăsați mai întâi butonul de deblocare și apoi comutatorul PORNIT/OPRIT.

Simboluri pe aparat



Semne generale de avertizare

	Înainte de punerea în funcțiune, citiți instrucțiunile de utilizare și toate indicațiile de siguranță.
	În timpul lucrului cu aparatul, purtați o mască de protecție a ochilor adecvată.
	În timpul lucrului cu aparatul, purtați o protecție auditivă adecvată.
	Pericol de rănire. Nu atingeți dispozitivele de tăiere ascuțite.
	În timpul lucrului cu aparatul, purtați mănuși de protecție anti alunecare și rezistente.
 	Pericol cauzat de obiecte aruncate. Mențineți o distanță de cel puțin 15 m între zona de lucru și persoanele prezente, în special copii și animale de casă.
	Nu utilizați aparatul pe ploaie sau în condiții de umezeală.
	Pericol, dispozitivul de tăiere funcționează după ce motorul este oprit.
	Nivelul de presiune sonoră garantat menționat pe etichetă este 89 dB.

Descrierea aparatului

În aceste instrucțiuni de utilizare se prezintă echiparea maximă. În funcție de model, există diferențe în pachetul de livrare (consultați ambalajul).

Figura, consultați paginile grafice Figura A

- ① Protecție pentru cuțit pentru cuțitul de arbuști
- ② Cuțit de tăiere pentru cuțitul de arbuști
- ③ Protecție pentru cuțit pentru foarfeca de iarbă
- ④ Cuțit de tăiere pentru foarfeca de iarbă
- ⑤ Buton de deblocare comutator PORNIT/OPRIT
- ⑥ Mâner
- ⑦ Buton de deblocare a setului de acumulatori
- ⑧ Comutator PORNIT/OPRIT
- ⑨ Buton de fixare pentru cuțitul de tăiere
- ⑩ Suport pentru cuțitul de tăiere
- ⑪ *Încărcător

⑫ *Set de acumulatori

* opțional

Set de acumulatori

Aparatul poate fi utilizat cu un set de acumulatori Putere baterie Kärcher 18V.

Montare

Montarea cuțitului de tăiere

⚠ PRECAUȚIE

Pericol de rănire din cauza cuțitelor ascuțite

În timpul tuturor lucrărilor la aparat, purtați ochelari de protecție și mănuși de protecție.

Figura D

1. Montați cuțitul de tăiere.
 - a Eliberați butonul de fixare al cuțitului de tăiere.
 - b Scoateți butonul de fixare al cuțitului de tăiere.
 - c Scoateți cuțitul de tăiere de la foarfeca de iarbă, resp. arbuști din suportul pentru cuțitul de tăiere.
 - d Fixați butonul de fixare al cuțitului de tăiere.
 - e Strângeți butonul de fixare al cuțitului de tăiere.

Montarea protecției pentru cuțit

⚠ PRECAUȚIE

Pericol de rănire din cauza cuțitelor ascuțite

În timpul tuturor lucrărilor la aparat, purtați ochelari de protecție și mănuși de protecție.

Figura B

1. Împingeți protecția pentru cuțit prin cuțit.

Montarea setului de acumulatori

1. Împingeți setul de acumulatori în suportul aparatului.

Figura E

Operarea

Tăierii ierbii cu foarfeca de iarbă

⚠ PRECAUȚIE

Pericol de rănire din cauza cuțitelor ascuțite

În timpul tuturor lucrărilor la aparat, purtați ochelari de protecție și mănuși de protecție.

⚠ PRECAUȚIE

Obstacole în zona de tundere

Pericol de accidentare și de deteriorare

Înainte de a începe lucrările de tundere, verificați dacă în zona de lucru există obiecte care ar putea fi aruncate, de ex. sârmă, pietre, fire sau sticlă.

1. Îndepărtați protecția pentru cuțit.
2. Porniți aparatul.

Figura F

- a Apăsăți butonul de deblocare.
- b Apăsăți comutatorul PORNIT/OPRIT. Aparatul pornește.

3. Țineți cuțitul de tăiere paralel cu solul.

Figura G

Tăierea gardurilor vii/arbuștilor cu foarfeca de arbuști

⚠ PRECAUȚIE

Pericol de rănire din cauza cuțitelor ascuțite

În timpul tuturor lucrărilor la aparat, purtați ochelari de protecție și mănuși de protecție.

⚠ **PRECAUȚIE**

Obstacole în zona de tundere

Pericol de accidentare și de deteriorare

Înainte de a începe lucrările de tundere, verificați dacă în zona de lucru există obiecte care ar putea fi aruncate, de ex. sărmă, pietre, fire sau sticlă.

1. Porniți aparatul.

Figura F

- a Apăsăți butonul de deblocare.
 - b Apăsăți comutatorul PORNIT/OPRIT.
- Aparatul porneste.

2. Țineți cuțitul de tăiere paralel cu gardul viu.

Figura H

Înlocuirea cuțitului de tăiere

1. Îndepărtați setul de acumulatori, vezi capitolul *Îndepărtarea setului de acumulatori*.

2. Împingeți protecția cuțitului prin cuțitul de tăiere.

Figura B

3. Înlocuiți cuțitul de tăiere.

Figura I

- a Desprindeți butonul de fixare al cuțitului de tăiere.
- b Scoateți butonul de fixare.
- c Îndepărtați cuțitul de tăiere de la foarfeca de iarbă, resp. arbuști.
- d Așezați cuțitul de tăiere de la foarfeca de iarbă, resp. arbuști pe suportul cuțitului de tăiere.
- e Așezați butonul de fixare al cuțitului de tăiere.
- f Strângeți butonul de fixare al cuțitului de tăiere.

Îndepărtarea setului de acumulatori

Indicație

În cazul perioadelor mai lungi de întrerupere a lucrului, îndepărtați setul de acumulatori din aparat și asigurați-l împotriva utilizării neautorizate.

1. Trageți butonul de deblocare a setului de acumulatori în direcția setului de acumulatori.
2. Apăsăți butonul de deblocare a setului de acumulatori, pentru a debloca setul de acumulatori.
3. Scoateți setul de acumulatori din aparat.

Figura J

Finalizarea funcționării

1. Îndepărtați setul de acumulatori din aparat (vezi capitolul *Îndepărtarea setului de acumulatori*).
2. Curățați aparatul (vezi capitolul *Curățarea aparatului*).

Transport

⚠ **PRECAUȚIE**

Pericol de accidentare și de deteriorare

La transport țineți cont de greutatea aparatului.

1. Îndepărtați setul de acumulatori, vezi capitolul *Îndepărtarea setului de acumulatori*.
2. Împingeți protecția cuțitului prin cuțitul de tăiere.

Figura B

3. Îndepărtați cuțitul de tăiere.

Figura K

- a Desprindeți butonul de fixare al cuțitului de tăiere.
 - b Scoateți butonul de fixare al cuțitului de tăiere.
 - c Îndepărtați cuțitul de tăiere.
 - d Așezați butonul de fixare al cuțitului de tăiere.
 - e Strângeți butonul de fixare al cuțitului de tăiere.
4. La transportul aparatului în vehicule, ancorați-l pentru a preveni alunecarea și răsturnarea.

Depozitarea

⚠ **PRECAUȚIE**

Nerespectarea greutății

Pericol de accidentare și de deteriorare

La depozitare țineți cont de greutatea aparatului.

1. Curățați aparatul, vezi capitolul *Curățarea aparatului*.

2. Montați protecția pentru cuțit.

Figura B

3. Depozitați aparatul într-un loc uscat și bine aerisit. Protejați aparatul împotriva produselor corozive, precum substanțe chimice pentru grădină și sare pentru dezghețare. Nu depozitați aparatul în aer liber.

Îngrijirea și întreținerea

Curățarea aparatului

⚠ **AVERTIZARE**

Răniri din cauza pornirii necontrolate a cuțitului de tăiere

Opritiți aparatul.

Scoateți setul de acumulatori din aparat.

Montați protecția pentru cuțit.

⚠ **PRECAUȚIE**

Pericol de rănire din cauza cuțitelor ascuțite

În timpul tuturor lucrărilor la aparat, purtați ochelari de protecție și mănuși de protecție.

ATENȚIE

Curățare incorectă

Defecțiuni ale aparatului

Curățați aparatul cu o lavetă umedă.

Nu folosiți agenți de curățare pe bază de solvenți.

Nu scufundați aparatul în apă.

Nu curățați aparatul cu jet de apă prin furtun sau jet de apă de înaltă presiune.

Figura L

1. Îndepărtați resturile de la tăiere cu o perie din cuțitul de tăiere.
2. Dacă este necesar, ștergeți piesele aparatului cu o lavetă umedă.
3. Îndepărtați cu regularitate murdăria și corpurile străine de pe suportul acumulatorului și contactele electrice.
4. Montarea protecției pentru cuțit

Ungerea lamelor cuțitului

Pentru menținerea calității cuțitului, lamele cuțitului trebuie unse după fiecare utilizare.

Indicație

Veți obține un rezultat foarte bun dacă folosiți ulei de mașină cu vâscozitate scăzută sau ulei pulverizat.

Figura M

1. Aparatul se așază pe o suprafață plană.
2. Se aplică uleiului pe partea superioară a lamelor cuțitului.

Remediarea defecțiunilor

De cele mai multe ori, defecțiunile au cauze simple, pe care le puteți remedia cu ajutorul următoarei liste de ansamblu. În caz de dubiu sau de defecțiuni nementionate, vă rugăm să vă adresați unității de service autorizate.

Odată cu timpul, capacitatea setului de acumulatori va scădea în ciuda îngrijirii adecvate, astfel încât nu va mai putea fi atinsă o durată de funcționare completă la sta-

rea de încărcare completă. Acest lucru nu reprezintă o defecțiune.

Eroare	Cauză	Remediere
Aparatul nu pornește	Setul de acumulatori nu este introdus corect.	● Împingeți setul de acumulatori în suport până când se înclichetează.
	Setul de acumulatori este gol.	● Încărcați setul de acumulatori.
	Setul de acumulatori este defect.	● Înlocuiți setul de acumulatori.
Aparatul se oprește în timpul funcționării	Motorul este supraîncălzit	● Întrerupeți lucrul și lăsați motorul să se răcească.
	Acumulatorul este supraîncălzit	● Opiți lucrul și așteptați până când temperatura acumulatorului revine la intervalul normal.

Garanție

În fiecare țară sunt valabile condițiile de garanție publicate de distribuitorul nostru din țara respectivă. Eventuale defecțiuni ale acestui aparat, care survin în perioada de garanție și care sunt rezultatul unor defecte de fabricație sau de material, vor fi remediate gratuit. Pentru a putea beneficia de garanție, prezentați-vă cu chitanța de cumpărare la magazin sau la cea mai apropiată unitate de service autorizată.

(Pentru adresă, consultați pagina din spate)

Date tehnice

		GSH 18-20
Date privind puterea aparatului		
Tensiune nominală	V	18
Turație de mers în gol	/min	1050 +/- 10 %
Lățime de tăiere cuțit de iarbă	mm	120
Lungime de tăiere cuțit de arbuști	mm	200
Distanță între dinți cuțit de arbuști	mm	17,24
Foarfecă de iarbă: Valori determinate conform EN 50636-2-94		
Valoarea vibrațiilor mână-braț	m/s ²	0,2
Incertitudine K	m/s ²	1,5
Nivel de zgomot L _{pA}	dB(A)	78,4
Incertitudine K _{pA}	dB(A)	2,5
Nivel de putere acustică L _{WA} + In- certitudine K _{WA}	dB(A)	89
Foarfecă de arbuști: Valori calculate conform EN 60745-1 și EN 60745-2-15		
Valoarea vibrațiilor mână-braț	m/s ²	0,1
Incertitudine K	m/s ²	1,5
Nivel de zgomot L _{pA}	dB(A)	75,1
Incertitudine K _{pA}	dB(A)	2,5
Nivel de putere acustică L _{WA} + In- certitudine K _{WA}	dB(A)	89
Dimensiuni și greutate		
Greutate cu foarfeca de iarbă (fără set de acumulatori)	kg	1,2
Greutate cu foarfeca de arbuști (fără set de acumulatori)	kg	1,4

GSH 18-20

Lungime x Lățime x Înălțime (cu foarfeca de iarbă)	mm	380 x 174 x 120
--	----	-----------------

Lungime x Lățime x Înălțime (cu foarfeca de arbuști)	mm	582 x 174 x 94
--	----	----------------

Sub rezerva modificărilor tehnice.

Valoarea vibrațiilor

⚠ AVERTIZARE

Valoarea specificată a vibrațiilor a fost măsurată utilizând o metodă standard de testare și poate fi utilizată la compararea aparatelor.

Valoarea specificată a vibrațiilor poate fi utilizată la evaluarea preliminară a sarcinii.

În funcție de modul în care este utilizat aparatul, emisia de vibrații în timpul utilizării curente a aparatului poate să difere de valoarea totală specificată.

Identificați măsurile de protecție individuală bazate pe estimarea sarcinii în condițiile actuale de utilizare. Luați în considerare toate părțile ciclului de funcționare, de ex. pe lângă timpul de funcționare, trebuie să țineți cont și de momentele în care aparatul este oprit și este scos din funcțiune.

Declarație de conformitate UE

Prin prezenta, declarăm că aparatul indicat mai jos corespunde cerințelor fundamentale privind siguranța și sănătatea prevăzute în directivele UE relevante, prin proiectarea și construcția sa, precum și în versiunea comercializată de noi. În cazul efectuării unei modificări a aparatului care nu a fost convenită cu noi, această declarație își pierde valabilitatea.

Produs: Foarfecă de iarbă și arbuști cu acumulator

Tip: GSH 18-20 Battery

Directive UE relevante

2006/42/UE (+2009/127/UE)

2014/30/UE

2000/14/CE (+2005/88/CE)

2011/65/UE

Norme armonizate aplicate

EN 55014-1: 2017

EN 55014-2: 2015

EN 60745-1:2009+A11:2010

EN 60745-2-15:2009+A1:2010

EN 60335-1:2012+A11:2014+A13:2017

EN50636-2-94:2014

EN 50581: 2012

Procedura aplicată de evaluare a conformității

2000/14/CE și modificat prin 2005/88/CE: Anexa H (nu mai cu cuiț de arbuști)

Nivel de putere acustică dB(A)

Măsurat: 86,1

Garantat: 89

Semnatarii acționează în numele și prin împuternicirea Consiliului director.



H. Jenner

Chairman of the Board of Management



S. Reiser

Director Regulatory Affairs & Certification

Însărcinat cu elaborarea documentației:

S. Reiser

Alfred Kärcher SE & Co. KG

Alfred-Kärcher-Str. 28 - 40

71364 Winnenden (Germania)

Tel.: +49 7195 14-0

Fax: +49 7195 14-2212

Winnenden, 2018/09/01

Obsah

Bezpečnostné pokyny	139
Používanie v súlade s účelom	142
Ochrana životného prostredia	142
Príslušenstvo a náhradné diely	142
Rozsah dodávky	142
Bezpečnostné zariadenia	142
Symboly na prístroji	142
Popis prístroja	143
Súprava akumulátorov	143
Montáž	143
Obsluha	143
Preprava	144
Skladovanie	144
Ošetrovanie a údržba	144
Pomoc pri poruchách	144
Záruka	145
Technické údaje	145
EÚ vyhlásenie o zhode	145

Bezpečnostné pokyny



Pred prvým použitím prístroja si prečítajte túto kapitolu s bezpečnostnými pokynmi a originálny návod na obsluhu. Riadte sa informáciami a pokynmi, ktoré sú v nich uvedené. Originálny návod na obsluhu si uschovajte pre neskoršie použitie alebo pre nasledujúceho majiteľa.

Stupne nebezpečnosti

⚠ NEBEZPEČENSTVO

• *Upozornenie na bezprostredne hroziace nebezpečenstvo, ktoré vedie k ťažkým fyzickým poraneniam alebo k smrti.*

⚠ VÝSTRAHA

• *Upozornenie na možnú nebezpečnú situáciu, ktorá môže viesť k ťažkým fyzickým poraneniam alebo k smrti.*

⚠ UPOZORNENIE

• *Upozornenie na možnú nebezpečnú situáciu, ktorá môže viesť k ľahkým fyzickým poraneniam.*

POZOR

• *Upozornenie na možnú nebezpečnú situáciu, ktorá môže viesť k vecným škodám.*

Všeobecné bezpečnostné pokyny týkajúce sa elektrického náradia

⚠ VÝSTRAHA

• **Prečítajte si všetky bezpečnostné pokyny a inštrukcie.**

Nedodržiavanie bezpečnostných pokynov a príkazov môže spôsobiť zásah elektrickým prúdom a/alebo ťažké zranenia. Všetky bezpečnostné pokyny a príkazy si uchovajte pre použitie v budúcnosti.

Pojem "Elektrické náradie" používaný v bezpečnostných pokynoch sa vzťahuje na elektrické náradie s napájaním zo siete (so sieťovým káblom) a na elektrické náradie s napájaním z akumulátora (bez sieťového kábla).

1 Bezpečnosť na pracovisku

a **Pracovnú oblasť udržiavajte v čistom a dobre osvetlenom stave.** Neoporiadok alebo neosvetlené pracovné oblasti môžu viesť k nehodám.

b **S elektrickým náradím nepracujte v prostredí ohrozenom výbuchom, v ktorom sa nachádzajú horľavé kvapaliny, plyny alebo prach.** Elektrické náradie vytvára iskry, ktoré môžu zapáliť prach alebo výpary.

c **Počas používania elektrického náradia sa v blízkosti nesmú zdržiavať deti alebo ďalšie osoby.** Nesústredenosť môže viesť k strate kontroly nad prístrojom.

2 Elektrická bezpečnosť

a **Pripájacia zástrčka elektrického náradia musí byť vhodná pre príslušnú zásuvku.** Nesmie byť vykonaná žiadna zmena zástrčky. Spolu s elektrickým náradím s ochranným uzemnením nepoužívajte adaptérové zástrčky. Nezmienené zástrčky a vhodné zásuvky znižujú riziko zásahu elektrickým prúdom.

b **Zabráňte telesnému styku s uzemnenými povrchmi, akými sú rúry, vykurovacieho telesá, sporáky a chladničky.** Ak je vaše telo uzemnené, tak hrozí zvýšené riziko zásahu elektrickým prúdom.

c **Elektrické náradie chráňte pred dažďom a vlhkosťou.** Vniknutie vody do elektrického náradia zvyšuje riziko zásahu elektrickým prúdom.

d **Kábel nepoužívajte v rozpore s jeho účelom, napríklad na nosenie elektrického náradia, jeho zavesenie alebo na vytiahnutie zástrčky zo zásuvky.** Kábel chráňte pred nadmerným teplotom, olejom, ostrými hranami alebo pohybujúcimi sa časťami prístroja. Poškodené alebo zapletené pripájacie káble zvyšujú riziko zásahu elektrickým prúdom.

e **Ak s elektrickým náradím pracujete vonku, tak používajte len predĺžovacie káble, ktoré sú vhodné aj na používanie v exteriéri.** Používanie predĺžovacieho kábla vhodného pre exteriér znižuje riziko zásahu elektrickým prúdom.

f **Ak nie je možné zabrániť použitiu elektrického náradia vo vlhkom prostredí, tak použite elektrický prúdový chránič.** Používanie prúdového chrániča znižuje riziko zásahu elektrickým prúdom.

3 Bezpečnosť osôb

a **Buďte pozorní, dávajte pozor na to, čo robíte, a pri práci s elektrickým náradím postupujte s**

rozvahou. Elektrické náradie nepoužívajte, ak ste unavení alebo pod vplyvom drog, alkoholu alebo liekov. Moment nepozornosti pri používaní elektrického náradia môže viesť k vzniku vážnych zranení.

- b) **Používajte osobné ochranné prostriedky a vždy noszte ochranné okuliare.** Používanie osobných ochranných prostriedkov, akými sú protiprachová maska, protišmyková bezpečnostná obuv, ochranná prilba alebo ochrana sluchu (v závislosti od typu a použitia elektrického náradia), znižuje riziko vzniku zranení.
 - c) **Zabráňte neúmyselnému uvedeniu do prevádzky.** Pred pripojením elektrického náradia k napájaniu prúdom a/alebo k akumulátoru a pred jeho zdvihnutím alebo nesením sa ubezpečte, že elektrické náradie je vypnuté. Ak máte pri nesení elektrického náradia prst na spínači alebo prístroj pripojíte k napájaniu prúdom v zapnutom stave, môže to viesť k nehodám.
 - d) **Pred zapnutím elektrického náradia odstráňte nastavovacie nástroje alebo skrutkový kľúč.** Nástroj alebo kľúč, ktorý sa nachádza v rotujúcej časti prístroja, môže viesť k vzniku zranení.
 - e) **Zabráňte abnormálnemu držaniu tela.** Zaisťte stabilitu a neustále udržiavajte rovnováhu. Vďaka tomu budete môcť v neočakávaných situáciách lepšie kontrolovať elektrické náradie.
 - f) **Noste vhodný odev.** Nenoste voľný odev alebo šperky. Vlasy, odev a rukavice sa nesmú dostať do blízkosti pohybujúcich sa dielov. Pohybujúce sa diely môžu zachytiť voľný odev, rukavice, šperky alebo dlhé vlasy.
 - g) **Ak je možné namontovať zariadenie na odsávanie resp. zachytávanie prachu, tak sa uistite, že takéto zariadenie je pripojené a správne používané.** Použitie odsávania prachu môže znížiť ohrozenie prachom.
- 4 **Používanie elektrického náradia a zaobchádzanie s ním**
- a) **Prístroj nepreťažujte.** Pre svoju prácu vždy použite elektrické náradie určené na príslušný účel. S vhodným elektrickým náradím pracujete lepšie a bezpečnejšie v uvedenom rozsahu výkonu.
 - b) **Nepoužívajte elektrické náradie, ktoré má poškodený spínač.** Elektrické náradie, ktoré už nie je možné zapnúť alebo vypnúť, je nebezpečné a je nutné ho opraviť.
 - c) **Pred nastavovaním prístroja, výmenou dielov príslušenstva alebo odložením prístroja vyťahnite zástrčku zo zásuvky a/alebo odstráňte akumulátor.** Toto preventívne opatrenie zabraňuje neúmyselnému spusteniu elektrického náradia.
 - d) **Nepoužívajte elektrické náradie uchovávať mimo dosahu detí.** Zabráňte používaniu prístroja osobami, ktoré s ním nie sú oboznámené alebo ktoré si neprečítali tieto pokyny. Elektrické náradie je nebezpečné, ak ho používajú nesekúsené osoby.
 - e) **Elektrické náradie starostlivo ošetrte.** Kontrolujte, či pohyblivé diely bezchybne fungujú a nezasekávajú sa, či nie sú niektoré diely zložené alebo poškodené tak, že majú negatívny dopad na funkčnosť elektrického náradia. Pred použitím prístroja zabezpečte opravu poškodených dielov. Vela nehôd je zapríčinených

ných nesprávne udržiavaným elektrickým náradím.

- f) **Rezné nástroje udržiavajte v ostrom a čistom stave.** Starostlivo udržiavané rezné nástroje s ostrými reznými hranami sa menej zasekávajú a možno ich ľahšie viesť.
 - g) **Elektrické náradie, príslušenstvo, vložené nástroje atď. používajte v súlade s týmito pokynmi.** Pritom zohľadnite pracovné podmienky a vykonávanú činnosť. Používanie elektrického náradia na iné účely, než na aké je určené, môže viesť k nebezpečným situáciám.
- 5 **Používanie súprav akumulátorov a starostlivosť o ne**
- a) **Súpravu akumulátorov nabíjajte len pomocou nabíjačiek schválených výrobcom.** Nabíjačky, ktoré nie sú vhodné pre príslušnú súpravu akumulátorov, môže spôsobiť požiar.
 - b) **Prístroj používajte len s vhodnou súpravou akumulátorov.** Používanie inej súpravy akumulátorov môže viesť k vzniku zranení alebo požiarov.
 - c) **Nepoužívanú súpravu akumulátorov uchovávajte mimo kovových predmetov, akými sú kancelárske spinky, mince, kľúče, klince, skrutky alebo iné malé kovové predmety, ktoré môžu spôsobiť skrat.** Skrat môže viesť k vzniku požiaru alebo k výbuchu.
 - d) **Za istých okolností môže zo súpravy akumulátorov vytekať kvapalina.** Zabráňte kontaktu s touto kvapalinou. Ak pridete do kontaktu s takouto kvapalinou, dôkladne ju opláchnite vodou. Ak sa kvapalina dostane do vášho oka, tak okamžite vyhľadajte lekársku pomoc. Kvapalina z akumulátora môže na pokožke spôsobiť vyrážky a pálenie.
- 6 **Servis**
- a) **Opravu vášho elektrického náradia smie vykonávať iba kvalifikovaný odborný personál a len s originálnymi náhradnými dielmi.** Týmto je zabezpečené zachovanie bezpečnosti prístroja.

Bezpečná prevádzka akumulátorových nožníc na trávu a kríky

⚠ NEBEZPEČENSTVO • Ťažké poranenia, keď nôž vymrští predmety alebo sa do rezacieho ústrojenstva zamotá drôt alebo šnúra. Pred použitím prístroja pracovnú oblasť dôkladne skontrolujte, či sa na nej nenachádzajú predmety ako kamene, klaty, kov, drôty, kosti alebo hračky, v prípade výskytu ich odstráňte.

⚠ VÝSTRAHA • Tento prístroj nesmú používať deti a osoby s obmedzenými telesnými, zmyslovými alebo duševnými schopnosťami alebo s nedostatkom skúseností a/alebo vedomostí. • Deti alebo ďalšie osoby sa nesmú zdržiavať v pracovnej oblasti, keď používate prístroj. • Prístroj nikdy nepoužívajte, ak zapínač/vypínač na rukoväti poriadne nezapína alebo nevypína prístroj. • Nebezpečenstvo poranenia, rezné nástroje sa otáčajú aj po vypnutí motora. • Vážne zranenia a poškodenia prístroja. Pred uvedením prístroja do prevádzky sa uistite, že rezacie ústrojenstvo je správne namontované a bezpečne upevnené. • Prístroj nepoužívajte pri hrozbe úderu bleskom. • Nikdy neuviedte do prevádzky prístroj, ktorý je vybavený nekompletne alebo s neautorizovanými modifikáciami. • Prístroj nikdy

nepoužívajte s poškodenými ochrannými zariadeniami alebo bez namontovaných ochranných zariadení • V prípade poruchy alebo nehody vypnite prístroj a vyberte súpravu akumulátorov. Prístroj môžete uviesť do prevádzky až po kontrole vykonanej autorizovaným zákazníckym servisom.

⚠ UPOZORNENIE • Oboznámte sa s ovládacími prvkami a správnym používaním prístroja. • Nebezpečenstvo vzniku zranení pri zachytení voľného odevu, vlasov alebo šperkov pohyblivými časťami prístroja. Odevy a šperky uchovávajte mimo pohyblivých častí stroja. Dlhé vlasy si zviažte dozadu. • Zvýšené riziko úrazu pri nepriaznivých poveternostných podmienkach. Prístroj používajte len ak je zabezpečená bezpečná práca. • Hluk spôsobený prístrojom môže mať negatívny vplyv na vašu schopnosť počúvať a preto dbajte na možné nebezpečenstvá vo vašej blízkosti a v pracovnej oblasti. • Nebezpečenstvo poranenia. Pri používaní prístroja vždy nosíte ochranné okuliare, pevnú obuv a vhodný odev.

POZOR • Osoba obsluhujúca prístroj je zodpovedná za nehody s inými osobami alebo ich vlastníctvom.

Bezpečnostné pokyny týkajúce sa nožnic na kriky

- V blízkosti noža sa nesmú nachádzať žiadne časti tela. Pri spustenom noži sa nepokúšajte o odstránenie objektu rezania alebo pridržanie rezaného materiálu. Zaseknutý objekt rezania odstraňujte iba pri vypnutom prístroji. Moment nepozornosti pri používaní nožnic na živý plot môže viesť k vzniku vážnych zranení.
- Nožnice na kriky pri ich prenášaní držte za rukoväť, pričom nôž sa nesmie pohybovať. Pri preprave alebo skladovaní nožnic na kriky na ne vždy natiahnite ochranný kryt. Pozorné zaobchádzanie s prístrojom znižuje nebezpečenstvo vzniku zranení nožom.
- Elektrické náradie držte len za izolované časti rukoväte, pretože nôž sa môže dostať do kontaktu so skrytými elektrickými vedeniami. Kontakt noža s vedením pod napätím môže spôsobiť, že kovové časti prístroja budú pod napätím a budú tak môcť spôsobiť zásah elektrickým prúdom.
- Počas prevádzky sa vyhýbajte vedeniam a káblom nachádzajúcim sa vo vašej pracovnej oblasti. Počas prevádzky môže nôž zachytiť a oddeliť vedenia a káble.

Doplňujúce bezpečnostné pokyny

⚠ VÝSTRAHA • Tento prístroj nesmú používať deti a osoby s obmedzenými telesnými, zmyslovými alebo duševnými schopnosťami alebo osoby, ktoré nie sú oboznámené s týmito pokynmi. Lokálne predpisy môžu určovať vek osôb, ktoré môžu vykonávať obsluhu prístroja. • Ruky a nohy sa nesmú nachádzať v blízkosti reznej pracovnej oblasti, predovšetkým keď zapnete motor. • Pred uvedením prístroja do prevádzky vymeňte opotrebované alebo poškodené diely. • Zabráňte náhodnému zapnutiu. Ubezpečte sa, že zapínač/vypínač pred pripojením súpravy akumulátorov, zdvihnutím alebo prenášaním prístroja je vypnutý. • Prístroj používajte len pri dennom osvetlení alebo dobrom umelom osvetlení. • Počas práce s prístrojom nebežte. Zabezpečte pevný, bezpečný postoj a udržiavajte rovnováhu, hlavne pri práci na svahoch. • Skontrolujte, či pohyblivé diely bezchybne fungujú a nie sú zablokované, či nie sú

niektoré diely zlomené alebo poškodené. Poškodený prístroj pred použitím nechajte opraviť. • Prístroj nezapínajte násilím. • Vypnite motor, odoberte súpravu akumulátorov a uistite sa, že všetky pohyblivé časti sú úplne zastavené:

- Pred vykonaním nastavení.
- Predtým, ako prístroj necháte bez dozoru.
- Pred kontrolou, čistením prístroja alebo vykonávaním údržby na prístroji.
- Pred odstránením blokovania.
- Pred výmenou dielov príslušenstva.
- Po zasiahnutí cudzieho telesa. Prístroj najprv skontrolujte z hľadiska poškodenia a pred opätovným spustením tieto poškodenia opravte.
- Keď prístroj nezvyčajne vibruje. Prístroj najprv skontrolujte z hľadiska poškodenia a pred opätovným spustením tieto poškodenia opravte.
- Pri prerušení rezania alebo pri prechode na iné miesto použitia vypnite motor.

⚠ UPOZORNENIE • Nebezpečenstvo vzniku zranení pri zachytení voľného odevu, vlasov alebo šperkov pohyblivými časťami prístroja. Odevy a šperky uchovávajte mimo pohyblivých častí stroja. Dlhé vlasy si zviažte dozadu. • Opravy nechajte vykonávať autorizovaným zákazníckym servisom. • Počas prác s prístrojom nosíte dlhé, hrubé nohavice, odev s dlhými rukávami, pevnú obuv a priliehavé rukavice. Nepracujte naboso. Nenoste šperky, sandále alebo krátke nohavice.

Bezpečná údržba a starostlivosť

⚠ VÝSTRAHA • Vypnite motor, odoberte súpravu akumulátorov a uistite sa, že všetky pohyblivé časti sú úplne zastavené:

- Pred vykonávaním čistenia alebo údržby prístroja.
- Pred výmenou dielov príslušenstva.
- Z rezných nástrojov po každom použití odstráňte pomocou tvrdej kefy nečistoty a pred opätovným nasadením ochrany noža naneste vhodný olej pre ochranu pred hrdzou. Ako ochranu pred hrdzou a na olejovanie výrobca odporúča používať sprej. Váš zákaznícky servis vám poradí, ktorý sprej je vhodný. Popísaným spôsobom môžete rezné nástroje naolejovať pred každým použitím. • Rezné nástroje vždy musia byť ostré a čisté. Ostré rezné nástroje možno ľahšie kontrolovať a nezablokujú sa tak ľahko. • Ubezpečte sa, že na vetracích otvoroch nie sú usadeniny. • Nebezpečenstvo vzniku zranení vplyvom ostrých rezných nástrojov. Pri odstránení alebo nasadzovaní ochrany noža a pri čistení a olejovaní prístroja pracujte mimoriadne starostlivo.

⚠ UPOZORNENIE • Nebezpečenstvo vzniku zranení na ostrých rezných nástrojoch. Pri zaobchádzaní s rezným nástrojom používajte protišmykové a odolné ochranné rukavice. • Nebezpečenstvo vzniku zranení vplyvom voľne ležiacich nožov. Keď prístroj nepoužívate (aj pri krátkych prestávkach v práci), tak nasadte ochranu noža. • Rukoväte udržiavajte v suchom a v čistom stave, bez oleja a mazív. • Používajte iba príslušenstvo a náhradné diely schválené výrobcom. Originálne príslušenstvo a originálne náhradné diely zaručujú bezpečnú a bezporuchovú prevádzku prístroja.

POZOR • Produkt po každom použití očistite pomocou mäkkej a suchej utierky. • Na čistenie plastových dielov nepoužívajte rozpúšťadlá, pretože poškodzujú

materiály použité v prístroji. Nečistoty ako prach, olej a mazivá odstráňte čistou utierkou.

Upozornenie • Servisné a údržbové práce smie vykonávať len príslušne kvalifikovaný a špeciálne vyškolený odborný personál. Pre účely vykonania opravy odporúčame odoslať produkt do autorizovaného servisného centra.

Bezpečná preprava a skladovanie

⚠ UPOZORNENIE • Pre zabránenie nehodám alebo poraneniam sa prístroj smie prepravovať a skladovať iba s nainštalovanou ochrannou nožou a odstráneným akumulátorom. • Nebezpečenstvo vzniku zranení a poškodení prístroja. Pri preprave zaistíte prístroj proti pohybu alebo pádu.

POZOR • Pred prepravou alebo uskladnením prístroja z neho odstráňte všetky cudzie telesá. • Prístroj uskladnite na suchom a dobre vetranom mieste, ktoré nie je prístupné deťom. Prístroj uchovávajte mimo korozívnych látok, akými sú napríklad záhradné chemikálie. • Prístroj neskladujte v exteriéri.

Zvyškové riziká

⚠ VÝSTRAHA

- Aj pri používaní prístroja predpísaným spôsobom sú prítomné určité zvyškové riziká. Pri používaní prístroja sa môžu vyskytnúť nasledujúce nebezpečenstvá:
- Zranenia v dôsledku kontaktu s reznými nástrojmi. Rezné nástroje držte od tela a nižšie ako vo výške bokov. Pri rezaní používajte ochranu noža.
- Vibrácie môžu spôsobiť zranenia. Pre každú prácu používajte správne náradie, určené rukoväte a obmedzte pracovnú dobu a expozíciu.
- Hluk môže spôsobiť poškodenie sluchu. Používajte ochranu sluchu a obmedzte zaťaženie hlukom.

Zníženie rizika

⚠ UPOZORNENIE

- Pri dlhšej dobe používania prístroja môže dôjsť k poruchám prekrvenia rúk spôsobených vibráciami. Všeobecne platnú dobu používania nie je možné stanoviť, nakoľko ju ovplyvňujú viaceré faktory:
- Osobné dispozície k zlému prekrveniu (často studené prsty, trpnutie v prstoch)
- Nízka teplota prostredia. Na ochranu rúk vždy používajte teplé rukavice.
- Obmedzenie prekrvenia spôsobené silným uchopením.
- Nepretrúšená prevádzka je škodlivejšia ako prevádzka prerušená prestávkami.

Pri pravidelnom, dlho trvajúcom používaní prístroja a pri opakovanom výskyte symptómov, ako napr. mravenčenie prstov, studené prsty, by ste mali vyhľadať lekársku pomoc.

Používanie v súlade s účelom

- Akumulátorové nožnice na trávu a kríky sú určené len na súkromné používanie.
- Akumulátorové nožnice na trávu a kríky sú určené na prácu v exteriéri na dobre vetranom mieste.
- Pri použití so strihacím nadstavcom prístroj slúži na jednoduché trimovanie trávy.
- Pri použití s nožnicami na kríky prístroj slúži na jednoduché trimovanie kríkov, živých plotov a krovín.

Akékoľvek iné používanie je neprípustné.

Ochrana životného prostredia



Obalové materiály sú recyklovateľné. Obaly zlikvidujte ekologickým spôsobom.



Elektrické a elektronické zariadenia obsahujú cenné recyklovateľné materiály a často aj komponenty ako napr. batérie, akumulátory alebo olej, ktoré pri nesprávnej manipulácii alebo likvidácii môžu predstavovať potenciálne nebezpečenstvo pre ľudské zdravie a životné prostredie. Tieto komponenty sú však pre správnu prevádzku zariadenia nevyhnutné. Zariadenia označené týmto symbolom nesmú byť likvidované spolu s domovým odpadom.

Informácie o obsiahnutých látkach (REACH)

Aktuálne informácie o obsiahnutých látkach sú uvedené na internetovej stránke: www.kaercher.com/REACH

Príslušenstvo a náhradné diely

Používajte len originálne príslušenstvo a originálne náhradné diely, pretože takéto komponenty zaručujú bezpečnú a bezporuchovú prevádzku zariadenia.

Informácie o príslušenstve a náhradných dieloch sa nachádzajú na stránke www.kaercher.com.

Rozsah dodávky

Rozsah dodávky zariadenia je znázornený na obale. Pri rozbalovaní skontrolujte, či je obsah kompletný. V prípade chýbajúceho príslušenstva alebo pri výskyte poškodení spôsobených prepravou informujte Vášho predajcu.

Bezpečnostné zariadenia

⚠ UPOZORNENIE

Chýbajúce alebo zmenené bezpečnostné zariadenia

Bezpečnostné zariadenia slúžia na vašu ochranu. Nikdy nemeňte ani neobchádzajte bezpečnostné zariadenia.

Ochrana noža

Obrázok B

Ochrana noža je dôležitou súčasťou bezpečnostných zariadení nožnic na trávu a kríky. Poškodená ochrana noža sa už viac nesmie používať a je nutné ju okamžite vymeniť.

Tlačidlo na odblokovanie

Tlačidlo na odblokovanie zablokuje spínač prístroja a zabráni tak nekontrolovanému spusteniu prístroja.

Obrázok C

- ① Tlačidlo na odblokovanie zapínača/vypínača
- ② Zapínač/vypínač

Pre uvedenie prístroja do prevádzky najprv stlačte tlačidlo na odblokovanie a potom zapínač/vypínač prístroja.





Symbole na prístroji



Všeobecná výstražná značka



Pred uvedením do prevádzky si prečítajte návod na prevádzku a všetky bezpečnostné pokyny.

	Pri vykonávaní prác s prístrojom používajte vhodnú ochranu očí.
	Pri vykonávaní prác s prístrojom používajte vhodnú ochranu sluchu.
	Nebezpečenstvo zranenia. Nedotýkajte sa ostrých rezných nástrojov.
	Pri vykonávaní prác s prístrojom používajte protišmykové a odolné ochranné rukavice.
	Nebezpečenstvo spôsobené vymrštenými predmetmi. Všetci, ktorí sa prizerajú, najmä deti a domáce zvieratá, sa musia zdržiavať vo vzdialenosti minimálne 15 m od pracovnej oblasti.
	Prístroj nevystavujte dažďu ani vlhkému prostrediu.
	Nebezpečenstvo, rezacie ústrojenstvo pri vypnutom motore ešte dobieha.
	Garantovaná hladina akustického tlaku, ktorá je uvedená na etikete, je 89 dB.

Popis prístroja

V tomto návode na obsluhu je popísané maximálne vybavenie. V závislosti od modelu existujú rozdiely v rozsahu dodávky (pozrite si obal).

Obrázok je uvedený na stranách s grafikami

Obrázok A

- ① Ochrana noža nožnic na kriky
- ② Rezací nôž nožnic na kriky
- ③ Ochrana noža nožnic na trávu
- ④ Rezací nôž nožnic na trávu
- ⑤ Tlačidlo na odblokovanie zapínača/vypínača
- ⑥ Rukoväť
- ⑦ Odísťovacie tlačidlo súpravy akumulátorov
- ⑧ Zapínač/vypínač
- ⑨ Upevňovacie tlačidlo rezacieho noža
- ⑩ Upevnenie rezacieho noža
- ⑪ *Nabíjačka
- ⑫ *Súprava akumulátorov

* voliteľné

Súprava akumulátorov

Zariadenie sa môže prevádzkovať so súpravou akumulátorov 18V Kärcher Battery Power.

Montáž

Montáž rezacieho noža

⚠ UPOZORNENIE

Nebezpečenstvo vzniku zranení vplyvom ostrých nožov

Pri akýchkoľvek prácach na prístroji používajte ochranné okuliare a ochranné rukavice.

Obrázok D

1. Namontujte rezací nôž.
 - a Uvoľnite upevňovacie tlačidlo rezacieho noža.
 - b Odstráňte upevňovacie tlačidlo rezacieho noža.
 - c Rezací nôž nožnic na trávu resp. kriky nasadte na upevnenie rezacieho noža.
 - d Nasadte upevňovacie tlačidlo rezacieho noža.
 - e Zaskrutkujte upevňovacie tlačidlo rezacieho noža.

Montáž ochrany noža

⚠ UPOZORNENIE

Nebezpečenstvo vzniku zranení vplyvom ostrých nožov

Pri akýchkoľvek prácach na prístroji používajte ochranné okuliare a ochranné rukavice.

Obrázok B

1. Ochranu noža nasuňte cez nôž.

Montáž súpravy akumulátorov

1. Súpravu akumulátorov zasuňte do upevnenia prístroja.

Obrázok E

Obsluha

Trimovanie trávy nožnicami na trávnu

⚠ UPOZORNENIE

Nebezpečenstvo vzniku zranení vplyvom ostrých nožov

Pri akýchkoľvek prácach na prístroji používajte ochranné okuliare a ochranné rukavice.

⚠ UPOZORNENIE

Prekážky v oblasti kosenia

Nebezpečenstvo zranenia a poškodenia

Pred začatím kosenia skontrolujte pracovnú oblasť, či sa v nej nenachádzajú predmety, ktoré by sa mohli vymrštiť, napr. drôt, kamene, vlákna alebo sklo.

1. Odstráňte ochranu noža.
2. Zapnite prístroj.

Obrázok F

- a Stlačte odísťovacie tlačidlo.

- b Stlačte zapínač/vypínač.

Prístroj sa spustí.

3. Rezací nôž vedte paralelne so zemou.

Obrázok G

Trimovanie živých plotov a krovín

⚠ UPOZORNENIE

Nebezpečenstvo vzniku zranení vplyvom ostrých nožov

Pri akýchkoľvek prácach na prístroji používajte ochranné okuliare a ochranné rukavice.

⚠ UPOZORNENIE

Prekážky v oblasti kosenia

Nebezpečenstvo zranenia a poškodenia

Pred začatím kosenia skontrolujte pracovnú oblasť, či sa v nej nenachádzajú predmety, ktoré by sa mohli vy-mrštiť, napr. drôt, kamene, vlákna alebo sklo.

1. Zapnite prístroj.

Obrázok F

- a Stlačte odist'ovacie tlačidlo.
 - b Stlačte zapínač/vypínač.
- Prístroj sa spustí.

2. Rezací nôž vedte paralele so živým plotom.

Obrázok H

Výmena rezacieho noža

1. Odstráňte súpravu akumulátorov, pozrite si kapitolu *Odstránenie súpravy akumulátorov*.
2. Ochranu noža nasuňte cez rezací nôž.

Obrázok B

3. Vymeňte rezací nôž.

Obrázok I

- a Uvoľnite upevňovacie tlačidlo rezacieho noža.
- b Odstráňte upevňovacie tlačidlo.
- c Odstráňte rezací nôž nožnic na trávu resp. kríky.
- d Rezací nôž nožnic na trávu resp. kríky nasadte na upevnenie rezacieho noža.
- e Nasadte upevňovacie tlačidlo rezacieho noža.
- f Zaskrutkujte upevňovacie tlačidlo rezacieho no-ža.

Odstránenie súpravy akumulátorov

Upozornenie

Pri dlhšom prerušení práce z prístroja odstráňte súpr-avu akumulátorov a zaistite proti neoprávnenému použi-tiu.

1. Tlačidlo na odblokovanie súpravy akumulátorov po-tiahnite v smere súpravy akumulátorov.
2. Na odblokovanie súpravy akumulátorov stlačte tlačidlo na odblokovanie súpravy akumulátorov.
3. Súpravu akumulátorov vyberte z prístroja.

Obrázok J

Ukončenie prevádzky

1. Súpravu akumulátorov vyberte z prístroja (pozrite si kapitolu *Odstránenie súpravy akumulátorov*).
2. Vyčistite prístroj (pozrite si kapitolu *Čistenie prístro-ja*).

Preprava

⚠ UPOZORNENIE

Nebezpečenstvo zranenia a poškodenia

Pri preprave dbajte na hmotnosť prístroja.

1. Odstráňte súpravu akumulátorov, pozrite si kapitolu *Odstránenie súpravy akumulátorov*.
2. Ochranu noža nasuňte cez rezací nôž.

Obrázok B

3. Odstráňte rezací nôž.

Obrázok K

- a Uvoľnite upevňovacie tlačidlo rezacieho noža.
- b Odstráňte upevňovacie tlačidlo rezacieho noža.
- c Odstráňte rezací nôž.
- d Nasadte upevňovacie tlačidlo rezacieho noža.
- e Zaskrutkujte upevňovacie tlačidlo rezacieho no-ža.

4. Pri preprave vo vozidlách prístroj zaistite proti zo-šmyknutiu a prevráteniu.

Skladovanie

⚠ UPOZORNENIE

Nerešpektovanie hmotnosti

Nebezpečenstvo zranenia a poškodenia

Pri skladovaní dbajte na hmotnosť prístroja.

1. Vyčistite prístroj, pozrite si kapitolu *Čistenie prístro-ja*.
 2. Namontujte ochranu noža.
- #### Obrázok B
3. Prístroj uskladnite na suchom a dobre vetranom mieste. Látky spôsobujúce koróziu, ako napríklad záhradné chemikálie a rozmrazovacie soli sa ne-smú nachádzať v blízkosti prístroja. Prístroj neskla-dujte vonku.

Ošetrovanie a údržba

Čistenie prístroja

⚠ VÝSTRAHA

Zranenia následkom nekontrolovaného spustenia rezacieho noža

Vypnite prístroj.

Súpravu akumulátorov vyberte z prístroja.

Nasadte ochranu noža.

⚠ UPOZORNENIE

Nebezpečenstvo vzniku zranení vplyvom ostrých nožov

Pri akýchkoľvek prácach na prístroji používajte ochran-né okuliare a ochranné rukavice.

POZOR

Nesprávne čistenie

Poškodenia prístroja

Na čistenie prístroja používajte vlhkú utierku.

Nepoužívajte žiadne čistiace prostriedky obsahujúce rozpúšťadla.

Prístroj neponárajte do vody.

Na čistenie prístroja nepoužívajte prúd vody z hadice alebo vysokotlakový prúd vody.

Obrázok L

1. Metličkou z rezacieho noža odstráňte zvyšky poko-sených rastlín.
2. V prípade potreby prístroj utrite vlhkou utierkou.
3. Z upevnenia akumulátora a z kontaktov pravidelne odstraňujte nečistoty a cudzie telesá.
4. Montáž ochrany noža

Olejovanie čepelí nožov

Pri zachovaní kvality nožov je potrebné čepelie nožov naolejovať po každom použití.

Upozornenie

Velmi dobrý výsledok dosiahnete pri použití riedkeho strojového oleja alebo postrekovacieho oleja.

Obrázok M

1. Prístroj umiestnite na rovný podklad.
2. Olej naneste na hornú stranu čepelí nožov.

Pomoc pri poruchách

Poruchy majú často jednoduchú príčinu, ktorú dokážete odstrániť sami pomocou nasledujúceho prehľadu. V prí-pade pochybností alebo pri poruchách, ktoré tu nie sú uvedené, sa obráťte na autorizovaný zákaznický servis. S narastajúcim vekom sa kapacita súpravy akumuláto-rov aj pri dobrej starostlivosti znižuje, takže ani v celkom nabitom stave už nie je možné dosiahnuť celkovú dobu chodu. Toto nepredstavuje nedostatok.

Chyba	Príčina	Odstránenie
Prístroj sa nespustí	Súprava akumulátorov nie je správne vložená.	● Súpravu akumulátorov zasuňte do upevnenia tak, aby došlo k jej počuteľnému zacyknutiu.
	Súprava akumulátorov je vybitá.	● Nabite súpravu akumulátorov.
	Súprava akumulátorov je chybná.	● Vymeňte súpravu akumulátorov.
Prístroj sa zastaví počas prevádzky	Motor je prehriaty	● Prerušite prácu a motor nechajte vychladnúť.
	Akumulátor je prehriaty	● Prerušite vykonávanie prác a počkajte, kým bude teplota akumulátora znovu v normálnom rozsahu.

Záruka

V každej krajine platia záručné podmienky vydané našou príslušnou distribučnou spoločnosťou. Prípadné poruchy Vášho zariadenia odstránime v rámci záručnej doby zadarmo, pokiaľ ich príčinou boli materiálové alebo výrobné chyby. Pri uplatňovaní záruky sa spolu s dokladom o kúpe obráťte na Vášho predajcu alebo na najbližšie autorizované servisné stredisko. (adresa je uvedená na zadnej strane)

Technické údaje

		GSH 18-20
Výkonové údaje prístroja		
Menovité napätie	V	18
Otáčky pri chode naprázdno	/min	1050 +/- 10 %
Šírka rezu nožnic na trávu	mm	120
Šírka rezu nožnic na kríky	mm	200
Rozstup zubov nožnic na kríky	mm	17,24
Nožnice na trávu: Zistené hodnoty podľa EN 50636-2-94		
Hodnota vibrácií ruka-rameno	m/s ²	0,2
Neistota K	m/s ²	1,5
Hladina akustického tlaku L _{pA}	dB(A)	78,4
Neistota K _{pA}	dB(A)	2,5
Hladina akustického výkonu L _{WA} + Neistota K _{WA}	dB(A)	89
Nožnice na kríky: Zistené hodnoty podľa EN 60745-1 a EN 60745-2-15		
Hodnota vibrácií ruka-rameno	m/s ²	0,1
Neistota K	m/s ²	1,5
Hladina akustického tlaku L _{pA}	dB(A)	75,1
Neistota K _{pA}	dB(A)	2,5
Hladina akustického výkonu L _{WA} + Neistota K _{WA}	dB(A)	89
Rozmery a hmotnosti		
Hmotnosť s nožnicami na trávu (bez súpravy akumulátorov)	kg	1,2
Hmotnosť s nožom na kríky (bez súpravy akumulátorov)	kg	1,4
Dĺžka x šírka x výška (s nožnicami na trávu)	mm	380 x 174 x 120

GSH 18-20

Dĺžka x šírka x výška (s nožom na kríky)	mm	582 x 174 x 94
--	----	----------------

Technické zmeny vyhradené.

Hodnota vibrácií

⚠ VÝSTRAHA

Uvedená hodnota vibrácií bola odmeraná pomocou štandardnej skúšobnej metódy a možno ju použiť pre porovnanie prístrojov.

Uvedenú hodnotu vibrácií možno použiť v predbežnom posúdení zaťaženia.

V závislosti od spôsobu, akým sa prístroj používa, sa môže emisia vibrácií počas aktuálneho používania prístroja líšiť od uvedenej celkovej hodnoty.

Zistite opatrenia na vlastnú ochranu na základe odhadu zaťaženia pri skutočných podmienkach použitia.

Zohľadnite všetky časti prevádzkového cyklu, teda napr. okrem prevádzkovej doby aj doby, počas ktorých je prístroj vypnutý a počas ktorých je mimo prevádzky.

EÚ vyhlásenie o zhode

Týmto prehlasujeme, že nižšie označený stroj zodpovedá na základe svojej koncepcie a konštrukčného vyhotovenia, ako aj od vyhotovení, ktoré sme uviedli do prevádzky, príslušným základným bezpečnostným a zdravotným požiadavkám smerníc ES. V prípade zmeny, ktorú neschválime, stráca toto prehlásenie platnosť.

Výrobok: Akumulátorové nožnice na trávu a kríky
Typ: GSH 18-20 Battery

Príslušné smernice EÚ

2006/42/ES (+2009/127/ES)

2014/30/EÚ

2000/14/ES (+2005/88/ES)

2011/65/EÚ

Aplikované harmonizované normy

EN 55014-1: 2017

EN 55014-2: 2015

EN 60745-1:2009+A11:2010

EN 60745-2-15:2009+A1:2010

EN 60335-1:2012+A11:2014+A13:2017

EN50636-2-94:2014

EN 50581: 2012

Uplatňované postupy posudzovania zhody

2000/14/ES a zmenený 2005/88/ES: Príloha V (len s nožom na kríky)

Hladina akustického výkonu dB (A)

Nameraná:86,1

Garantovaná:89

Podpisani jedaju u poverenja a s plnu mocu vedenia spolocni.

H. Jenner
Chairman of the Board of Management

S. Reiser
Director Regulatory Affairs & Certification

Osoba zodpovedna za dokumentaciju:

S. Reiser
Alfred Kärcher SE & Co. KG
Alfred-Kärcher-Str. 28 - 40
71364 Winnenden (Germany)
Tel.: +49 7195 14-0
Fax: +49 7195 14-2212
Winnenden, 01.09.2018

Sadržaj

Sigurnosni napuci.....	146
Namjenska uporaba	149
Zaštita okoliša	149
Pribor i zamjenski dijelovi	149
Sadržaj isporuke	149
Sigurnosni uređaji.....	149
Simboli na uređaju.....	149
Opis uređaja	149
Komplet baterija	150
Montaža.....	150
Rukovanje	150
Transport	150
Skladištenje	151
Njega i održavanje.....	151
Pomoć u slučaju smetnji.....	151
Jamstvo	151
Tehnički podaci.....	151
EU izjava o sukladnosti	152

Sigurnosni napuci



Prije prve uporabe uređaja pročitajte ovo poglavlje o sigurnosti i ove originalne upute za rad. Postupajte u skladu s njima. Čuvajte originalne upute za rad za kasniju uporabu ili za sljedećeg vlasnika.

Sigurnosne razine

⚠ OPASNOST

• Uputa na neposredno prijeteću opasnosti koja bi mogla dovesti do teške ozljede ili smrti.

⚠ UPOZORENJE

• Uputa na moguću opasnu situaciju koja bi mogla dovesti do teške ozljede ili smrti.

⚠ OPREZ

• Uputa na moguću opasnu situaciju koja bi mogla dovesti do lakših ozljeda.

PAŽNJA

• Uputa na moguću opasnu situaciju koja bi mogla dovesti do oštećenja imovine.

Opće sigurnosne napomene za električne alate

⚠ UPOZORENJE

• Pročitajte sve sigurnosne napomene i upute.

Propusti pri pridržavanju sigurnosnih napomena i uputa mogu uzrokovati električni udar i/ili teške ozljede. **Sigurnosne napomene i upute sačuvajte za ubuduće.**

Pojam „električni alat“, koji se upotrebljava u sigurnosnim napomenama, odnosi se na električne alate (s mrežnim kablom) s mrežnim pogonom i električne alate (bez mrežnog kabla) na pogon punjivom baterijom.

1 Sigurnost mjesta rada

- Svoje područje rada održavajte čistim i dobro osvijetljenim. Nered ili neosvijetljena područja rada mogu uzrokovati nesreće.
- Električnim alatom nemojte raditi u prostoru ugroženom eksplozijom, u kojem se nalaze gorive tekućine, plinovi ili prašine. Električni alati stvaraju iskre koje mogu zapaliti prašinu ili pare.
- Djecu i ostale osobe držite podalje tijekom uporabe električnog alata. U slučaju odvratanja možete izgubiti kontrolu nad uređajem.

2 Električna sigurnost

- Prikjučni utikač električnog alata mora odgovarati utičnici. Utikač se ne smije nikako mijenjati. S uzemljenim električnim alatom nemojte upotrebljavati adapterske utikače. Nepromijenjeni utikači i odgovarajuće utičnice smanjuju rizik od električnog udara.
- Izbjegavajte dodir tijela s uzemljenim površinama kao što su primjerice površine cijevi, grijača, štednjaka i hladnjaka. Ako je tijelo uzemljeno, postoji povećani rizik od električnog udara.
- Električne alate držite podalje od kiše ili vlage. Prodiranje vode u električni alat povećava rizik od električnog udara.
- Nemojte nenamjenski upotrebljavati kabel za nošenje i vješanje električnog alata niti za povlačenje utikača iz utičnice. Kabel držite podalje od vrućine, ulja, oštarih bridova ili pokretnih dijelova uređaja. Oštećeni ili zapetljani priključni kabeli povećavaju rizik od električnog udara.
- Ako radite električnim alatom na otvorenom, upotrebljavajte samo produžni kabel prikladan za vanjski prostor. Primjena produžnog kabla prikladnog za vanjski prostor smanjuje rizik od električnog udara.
- Ako ne možete izbjeći rad električnim alatom u vlažnoj okolini, upotrijebite zaštitnu nadstrujnu sklopku. Primjena zaštitne nadstrujne sklopke smanjuje rizik od električnog udara.

3 Sigurnost osoba

- Budite oprezni, pazite što radite i razumno postupajte pri radu električnim alatom. Kada ste umorni ili pod utjecajem droga, alkohola ili lijekova, nemojte upotrebljavati električni alat. Trenutak nepažnje pri uporabi električnog alata može uzrokovati ozbiljne ozljede.
- Nosite osobnu zaštitnu opremu te uvijek zaštitne naočale. Nošenje osobne zaštitne opreme kao što su maska za prašinu, protuklizne zaštitne cipele, zaštitna kaciga ili zaštita sluha, ovisno o vrsti i primjeni električnog alata, smanjuje rizik od ozljeda.
- Izbjegavajte slučajno puštanje u pogon. Uvjerite se da je električni alat isključen prije nego što ga priključite na napajanje strujom i/ili bateriju te prije nego što ga uhvatite ili nosite.

Ako pri nošenju električnog alata držite prst na sklopci ili uključenu uređaj priključite na napajanje strujom, može se dogoditi nesreća.

- d Prije nego što uključite električni alat, uklonite alat ili ključ za vijke. Alat ili ključ, koji se nalazi u dijelu uređaja koji se vrti, može uzrokovati ozljede.
- e Izbjegavajte abnormalno držanje tijela. Pobrižite se za siguran stav i u svakom trenutku održavajte ravnotežu. Tako možete bolje kontrolirati električni alat u neočekivanim situacijama.
- f Nosite prikladnu odjeću. Nemojte nositi široku odjeću niti nakit. Kosu, odjeću i rukavice držite podalje od pokretnih dijelova. Pokretni dijelovi mogu uhvatiti široku odjeću, rukavice, nakit ili dugu kosu.
- g Ako se mogu montirati naprave za usisavanje i skupljanje prašine, uvjerite se da su priključene te da se ispravno upotrebljavaju. Uporaba dijela za usisavanje prašine može smanjiti ugrozu prašinom.
- 4 Uporaba električnog alata i rukovanje njime
 - a Nemojte preopterećivati uređaj. Za svoj rad uvijek upotrebljavajte za to namijenjeni električni alat. Odgovarajućim alatom radite bolje i sigurnije u navedenom području snage.
 - b Nemojte upotrebljavati električni alat s neispravnim sklopkom. Električni alat, koji se više ne može uključiti niti isključiti, opasan je i valja ga popraviti.
 - c Utikač izvucite iz utičnice i/ili uklonite punjivu bateriju prije nego što obavljate namještanja na uređaju, mijenjate dijelove pribora ili odlazite uređaj. Ta mjera opreza sprečava slučajno pokretanje električnog alata.
 - d Električni alat, kojim se ne koristite, čuvajte izvan dohvata djece. Nemojte dopustiti da uređajem rukuju osobe koje nisu upoznate s njime ili nisu pročitale ove upute. Električni su alati opasni ako ih rabe neiskusne osobe.
 - e Pažljivo njegujte električne alate. Provjerite rade li pokretni dijelovi besprijekorno i da se ne zaglavljuju, jesu li dijelovi slomljeni ili tako oštećeni da je ugrožen rad električnog alata. Prije uporabe uređaja, oštećene dijelove odnesite na popravak. Loše održavani električni alati uzrok su mnogim nesrećama.
 - f Alate za rezanje održavajte oštirima i čistima. Pomno njegovani alati za rezanje s oštirim reznim bridovima manje se zaglavljuju i lakši su za vođenje.
 - g Električni alat, pribor, alat itd. upotrebljavajte u skladu s ovim uputama. Pritom u obzir uzmite radne uvjete i radnju koju morate obaviti. Uporaba električnih alata za primjene drukčije od predviđenih može uzrokovati opasne situacije.
- 5 Uporaba i njega kompleta baterija
 - a Komplet baterija punite samo s pomoću punjača odobrenog od strane proizvođača. Punjači koji nisu prikladni za odgovarajući komplet baterija mogu uzrokovati požar.
 - b Uređaj koristite samo s odgovarajućim kompletom baterija. Korištenje drugog kompleta baterija može uzrokovati ozljede ili požare.
 - c Komplet baterija koji ne upotrebljavate držite podalje od metalnih predmeta kao što su uredske spajalice, kovanice, ključevi, čavli,

vijci ili drugi manji metalni predmeti koji mogu uzrokovati kratki spoj. Kratki spoj može uzrokovati požar ili eksploziju.

- d Može doći i do istjecanja tekućine iz kompleta baterija. Izbjegavajte kontakt. Ako dođete u kontakt s tekućinom, temeljito je isperite vodom. Ako tekućina dospije u Vaše oči, odmah potražite liječničku pomoć. Tekućina baterije može prouzročiti osip i opekline kože.
- 6 Servis
 - a Neka vaš električni alat popravljiva samo kvalificirano stručno osoblje i to samo s originalnim rezervnim dijelovima. Tako ćete osigurati očuvanje sigurnosti uređaja.

Siguran pogon akumulatorskih škara za travu i grmlje

⚠ OPASNOST • Opasnost od teških ozljeda u slučaju da noževi odbace predmete ili se u noževima zapetlja žica ili uža. Prije uporabe temeljito pregledajte područje rada da se u njemu ne nalaze predmeti poput kamenja, grana, metala, žice, kostiju ili igraćaka i uklonite ih.

⚠ UPOZORENJE • Uređaj nije namijenjen za to da ga koriste osobe s ograničenim tjelesnim, osjetnim ili duhovnim sposobnostima ili bez iskustva i/ili s nedostatnim znanjem. • Djecu i ostale osobe držite podalje od područja rada tijekom uporabe uređaja. • Uređaj nemojte nikada koristiti ako sklopka za uključivanje/isključivanje na ručki nije propisno uključena ili isključena.

• Opasnost od ozljeda jer se alat za rezanje nastavlja okretati nakon što se isključi motor. • Teške ozljede i oštećenje uređaja. Prije stavljanja uređaja u pogon uvjerite je li alat za rezanje pravilno postavljen i sigurno pričvršćen. • Ne upotrebljavajte uređaj ako postoji opasnost od udara grama. • Nikada nemojte upotrebljavati uređaj koji je nepotpun ili ima neovlaštene izmjene.

• Uređaj nikada nemojte upotrebljavati s neispravnim zaštitnim napravama ili bez montiranih sigurnosnih naprava. • U slučaju smetnje ili nezgode isključite uređaj i izvadite komplet baterija. Uređaj smijete ponovno upotrebljavati tek kada ga provjeri ovlaštani servisni centar.

⚠ OPREZ • Upoznajte se s komandnim elementima i propisnoj uporabi uređaja. • Postoji opasnost od ozljeda u slučajevima kada pokretni dijelovi uređaja zahvate široku odjeću, kosu ili nakit. Odjeću i nakit držite podalje od pokretnih dijelova stroja. Svežite dugu kosu. • Povećana opasnost od nezgode pri lošim vremenskim prilikama. Uređaj koristite samo ako je zajamčen siguran rad. • Buka uređaja može smanjiti vašu sposobnost sluha, stoga pazite na moguću opasnost u blizini i u području rada. • Opasnost od ozljeda. Kada upotrebljavate uređaj, uvijek nosite zaštitne naočale, čvrstu obuću i prikladnu odjeću.

PAŽNJA • Rukovatelj uređajem odgovoran je za nesreće u koje su uključene druge osobe ili njihova imovina.

Sigurnosne napomene za škare za grmlje

- Držite sve dijelove tijela dalje od noža za rezanje. Ne pokušavajte uklanjati ili držati materijal za rezanje dok nož radi. Uklanjajte uključeni materijal za rezanje pri isključenom uređaju. Trenutak nepažnje pri korištenju škara za živicu može uzrokovati teške ozljede.
- Nosite škare za grmlje za ručku dok je nož u stanju mirovanja. Pri transportu ili čuvanju škara za

grmlje uvijek navucite sigurnosnu navlaku.

Oprezno ophodjenje uređajem smanjuje opasnost od ozljede nožem.

- Električni alat držite samo za izolirane površine ručki, s obzirom da nož za rezanje može doći u dodir sa skrivenim strujnim vodovima. Kontakt noža za rezanje s vodom pod naponom može metalne dijelove uređaja staviti pod napon te uzrokovati električni udar.
- Tijekom rada držite se podalje od vodova i kablova u vašem području rada. Tijekom rada nož za rezanje može zahvatiti i presjeći vodove i kablove.

Dodatni sigurnosni napuci

⚠ UPOZORENJE ● Uređaj nije namijenjen za to da ga koriste djeca ili osobe s ograničenim tjelesnim, osjetnim ili mentalnim sposobnostima ili osobe koje nisu upoznate s ovim uputama. Lokalne odredbe mogu ograničiti dob rukovatelja. ● Držite ruke i noge podalje od radne površine za rezanje, posebice kada uključujete motor. ● Zamijenite istrošene ili oštećene dijelove prije nego što pokrenete uređaj. ● Izbjegavajte nenamjerno uključivanje. Provjerite prije priključivanja kompleta baterija, prije podizanja ili nošenja uređaja da je sklopka za uključivanje/isključivanje u položaju „isklj.“. ● Koristite uređaj samo pri dnevnom svjetlu ili dobroj umjetnoj rasvjeti. ● Ne trčite, već hodajte prilikom rada s uređajem. Pobrinite se za siguran, čvrst stav i držite ravnotežu, posebice prilikom radova na padinama. ● Provjerite rade li pokretni dijelovi besprijekorno i da ne blokiraju, jesu li dijelovi slomljeni ili oštećeni. Oštećeni uređaj prvo dajte popraviti prije nego što ga koristite. ● Ne upotrebljavajte uređaj silom. ● Isključite motor, uklonite komplet baterija i provjerite da su svi pokretni dijelovi u potpunosti zaustavljeni:

- prije nego što provodite namještanja,
- prije nego što uređaj ostavite bez nadzora.
- prije nego što pregledavate, čistite uređaj ili radite na njemu.
- prije nego uklonite blokadu.
- prije nego mijenjate dijelove dodatne opreme.
- nakon što ste udarili u strano tijelo. Prije nego što ponovno uključite uređaj, prvo pregledajte ima li oštećenja i popravite ih.
- Kad uređaj počne neobičajeno vibrirati. Prije nego što ponovno uključite uređaj, prvo pregledajte ima li oštećenja i popravite ih.
- Isključite motor ako prekidate postupak rezanja ili prelazite s jednog mjesta na drugo.

⚠ OPREZ ● Postoji opasnost od ozljeda u slučajevima kada pokretni dijelovi uređaja zahvate široku odjeću, kosu ili nakit. Odjeću i nakit držite podalje od pokretnih dijelova stroja. Svežite dugu kosu. ● Radove popravka prepustite samo ovlaštenoj servisnoj službi. ● Prilikom radova s uređajem nosite dugačke, teške hlače, čvrstu obuću i dobro prianajuće rukavice. Nemojte raditi bosih nogu. Nemojte nositi nakit, sandale ili kratke hlače.

Sigurno održavanje i njega

⚠ UPOZORENJE ● Isključite motor, uklonite komplet baterija i osigurajte da su svi pokretni dijelovi potpuno zaustavljeni:

- Prije čišćenja ili održavanja uređaja.
- Prije nego što mijenjate dijelove pribora.

● Nakon svake upotrebe uklonite prljavštinu s alata za rezanje pomoću grube četke i nanesite prikladno ulje za zaštitu od hrđe prije nego što ponovno postavite zaštitu noža. Proizvođač preporučuje da se za zaštitu od hrđe i za uljenje upotrebljava sprej. Obratite se vašoj servisnoj službi s pitanjem u vezi prikladnog spreja. Prije svakog korištenja alata za rezanje možete naučiti na opisan način. ● Alate za rezanje uvijek održavajte oštrom i čistima. Oštri alat za rezanje se lakše može kontrolirati i ne blokira tako lako. ● Provjerite da na otvorima za prozračivanje ne postoje taloženja. ● Opasnost od ozljeda zbog oštrog alata za rezanje. Budite osobito oprezni prilikom skidanja ili stavljanja zaštite noža, te čišćenja i uljenja uređaja.

⚠ OPREZ ● Opasnost od ozljeda na ostrim alatima za rezanje. Pri rukovanju alatima za rezanje nosite protuklizne i otporne zaštitne rukavice. ● Opasnost od ozljede zbog ogoljelih noževa. Postavite zaštitu noža kad ne koristite uređaj, čak i tijekom kratkih radnih stanika. ● Ručke održavajte suhima i čistima te čistima od ulja i maziva. ● Upotrebljavajte samo pribor i rezervne dijelove koji su odobreni od proizvođača. Originalan pribor i originalni zamjenski dijelovi jamče siguran i nesmetan rad uređaja.

PAŽNJA ● Proizvod nakon svake upotrebe očistite mekom, suhom krpom. ● Za čišćenje plastičnih dijelova nemojte upotrebljavati otapala jer ona nagriza materijale koji su upotrijebljeni na uređaju. Nečistoće poput prašine, ulja i maziva očistite čistom krpom.

Napomena ● Servisne radove i radove održavanja smije provoditi samo odgovarajuće kvalificirano stručno osoblje koje je prošlo specijaliziranu obuku. Preporučamo da za popravak proizvoda isti pošaljete ovlaštenom servisnom centru.

Siguran transport i skladištenje

⚠ OPREZ ● Kako bi se spriječile nezgode ili ozljede, uređaj smijete transportirati i skladištiti samo s montiranom zaštitom noža i izvađenom punjivom baterijom. ● Opasnost od ozljeda i oštećenja na uređaju. Osigurajte uređaj prilikom transporta od pomicanja ili pada.

PAŽNJA ● Prije transporta ili skladištenja uređaja uklonite s njega sva eventualna strana tijela. ● Uređaj skladištite na suhom i dobro prozračenom djeci nedostupnom mjestu. Držite uređaj podalje od stvari koje uzrokuju koroziju kao što su kemikalije za vrt. ● Uređaj ne čuvajte na otvorenom prostoru.

Preostali rizici

⚠ UPOZORENJE

- Čak i kada se uređaj koristi na prethodno opisan način uvijek postoje određeni preostali rizici. Prilikom uporabe uređaja mogu nastati sljedeće opasnosti:
- Ozljede zbog kontakta s alatima za rezanje. Alate za rezanje držite podalje od tijela i niže od visine boka. Ako ne režete, postavite zaštitu noža.
- vibracije mogu izazvati ozljede. Koristite odgovarajući alat za sve radove, koristite predviđene ručke i ograničite vrijeme rada i izloženost.
- Buka može izazvati oštećenje sluha. Nosite zaštitu za sluh i ograničite opterećenje.

Smanjenje rizika

⚠ OPREZ

- Dulja uporaba uređaja može uzrokovati poremećaje prokrvljenosti u šakama uslijed vibriranja. Ne može

se odrediti opće trajanje uporabe jer ono ovisi o više čimbenika:

- Osobna sklonost lošoj prokrvljenosti (često hladni prsti, utrnulost prstiju).
- Niska temperatura okoline. Nosite tople rukavice za zaštitu šaka.
- Prokrvljenost sprječena čvrstim hvatom.
- Rad bez prekida štetniji je od rada prekinuta stankama.

U slučaju redovite, dugotrajne uporabe uređaja te ako se opetovano javljaju simptomi kao što su primjerice utrnulost prstiju, hladni prsti, obratite se liječniku.

Namjenska uporaba

- Akumulatorske škare za travu i grmlje namijenjene su samo za osobnu uporabu.
- Akumulatorske škare za travu i grmlje namijenjene su za rad na otvorenom u dobro prozračenom području.
- Kod primjene s nastavkom škara uređaj je namijenjen za lagano obrezivanje trave.
- Kod primjene s nožem za grmlje uređaj je namijenjen za lagano obrezivanje žbunja, živica i grmlja. Zabranjen je svaki drugi oblik uporabe.

Zaštita okoliša



Ambalažni se materijali mogu reciklirati. Molimo odložite ambalažu na ekološki prihvatljiv način.



Električni i elektronički uređaji sadrže vrijedne ciklažne materijale, a često i sastavne dijelove poput baterija, punjivih baterija ili ulja koji kod nepropisnog rukovanja ili nepravilnog odlaganja u otpad mogu predstavljati potencijalnu opasnost za ljudsko zdravlje i okoliš. Međutim, ti su sastavni dijelovi potrebni za pravilan rad uređaja. Uređaji koji su označeni ovim simbolom ne smiju se odlagati zajedno s kućnim otpadom.

Napomene o sastojcima (REACH)
Aktualne informacije o sastojcima pronađite na: www.kaercher.com/REACH

Pribor i zamjenski dijelovi

Koristite samo originalan pribor i originalne zamjenske dijelove jer oni jamče siguran i nesmetan rad uređaja. Informacije o priboru i zamjenskim dijelovima pronađite na www.kaercher.com.

Sadržaj isporuke

Sadržaj isporuke uređaja prikazan je na ambalaži. Kod raspakiravanja provjerite je li sadržaj potpun. U slučaju nedostatka pribora ili štete nastale prilikom transporta obavijestite svog prodavača.

Sigurnosni uređaji

⚠ OPREZ

Manjkavi ili izmijenjeni sigurnosni uređaji

Sigurnosni uređaji služe vašoj zaštiti.

Nikad ne mijenjajte sigurnosne uređaje i nemojte ih zaobilaziti.

Zaštita noža

Slika B

Zaštita noža je važan sastavni dio sigurnosnih uređaja škara za travu i noža za grmlje. Oštećena zaštita noža ne smije se više upotrebljavati i mora se odmah zamijeniti.

Tipka za deblokiranje

Tipka za deblokiranje blokira sklopku uređaja i time sprječava nekontrolirano pokretanje uređaja.

Slika C

- ① Tipka za deblokiranje sklopke za uključivanje/isključivanje
- ② Sklopka za uključivanje/isključivanje

Za puštanje uređaja u pogon prvo pritisnite tipku za deblokiranje, a zatim sklopku za uključivanje/isključivanje.

Simboli na uređaju

	Opći znak upozorenja
	Prije puštanja u pogon pročitajte upute rad i sve sigurnosne naputke.
	Prilikom rada s uređajem nosite prikladnu zaštitu za oči.
	Prilikom rada s uređajem nosite prikladnu zaštitu sluha.
	Opasnost od ozljeda. Nemojte dodirivati oštre alate za rezanje.
	Prilikom rada s uređajem nosite protuklizne i otporne zaštitne rukavice.
	Opasnost uslijed odbačenih predmeta. Držite promatrače, posebice djecu i kućne ljubimce, udaljene najmanje 15 m od područja rada.
	Ne izlažite uređaj kiši ili vlažnim uvjetima.
	Opasnost, alat za rezanje radi nakon što je motor isključen.
	Zajamčena razina zvučnog tlaka navedena na etiketi iznosi 89 dB.

Opis uređaja

U ovim uputama za rad opisuje se maksimalna oprema. Ovisno o modelu postoje razlike u sadržaju isporuke (vidi pakiranje).

Slika vidi stranice sa grafičkim prikazima

Slika A

- ① Zaštita noža za grmlje
- ② Nož za rezanje noža za grmlje
- ③ Zaštita noža škara za travu
- ④ Nož za rezanje škara za travu
- ⑤ Tipka za deblokiranje sklopke za uključivanje/isključivanje
- ⑥ Ručka
- ⑦ Tipka za deblokiranje kompleta baterija
- ⑧ Sklopka za uključivanje/isključivanje
- ⑨ Pričvrtni gumb noža za rezanje
- ⑩ Prihvatnik noža za rezanje
- ⑪ *Punjač
- ⑫ *Komplet baterija

* opcionalno

Komplet baterija

Uređaj može raditi s kompletom baterija 18V Kärcher Battery Power.

Montaža

Montaža noža za rezanje

⚠ OPREZ

Opasnost od ozljeda zbog oštrih noževa

Pri svim radovima na uređaju nosite zaštitne naočale i zaštitne rukavice.

Slika D

1. Montirajte nož za rezanje.
 - a Otpustite pričvrtni gumb noža za rezanje.
 - b Skinite pričvrtni gumb noža za rezanje.
 - c Postavite škare za travu odn. grmlje na prihvatnik noža za rezanje.
 - d Postavite pričvrtni gumb noža za rezanje.
 - e Pritegnite pričvrtni gumb noža za rezanje.

Montaža zaštite noža

⚠ OPREZ

Opasnost od ozljeda zbog oštrih noževa

Pri svim radovima na uređaju nosite zaštitne naočale i zaštitne rukavice.

Slika B

1. Gurnite zaštitu noža preko noža.

Montaža kompleta baterija

1. Komplet baterija gurnite u prihvatnik uređaja.

Slika E

Rukovanje

Obrezivanje trave škarama za travu

⚠ OPREZ

Opasnost od ozljeda zbog oštrih noževa

Pri svim radovima na uređaju nosite zaštitne naočale i zaštitne rukavice.

⚠ OPREZ

Prepreke u području košenja

Opasnost od ozljeda i oštećenja

Prije početka košenja provjerite nalaze li se u radnom području objekti koji bi se mogli odbaciti, poput npr. žice, kamenja, niti ili stakla.

1. Uklanjanje zaštite noža.
2. Uključite uređaj.

Slika F

 - a Pritisnite tipku za deblokiranje.
 - b Pritisnite sklopku za uključivanje/isključivanje. Uređaj se uključuje.
3. Nož za rezanje usmjerite tako da bude paralelan s tlom.

Slika G

Obrezivanje živica/grmlja škarama za grmlje

⚠ OPREZ

Opasnost od ozljeda zbog oštrih noževa

Pri svim radovima na uređaju nosite zaštitne naočale i zaštitne rukavice.

⚠ OPREZ

Prepreke u području košenja

Opasnost od ozljeda i oštećenja

Prije početka košenja provjerite nalaze li se u radnom području objekti koji bi se mogli odbaciti, poput npr. žice, kamenja, niti ili stakla.

1. Uključite uređaj.

Slika F

 - a Pritisnite tipku za deblokiranje.
 - b Pritisnite sklopku za uključivanje/isključivanje. Uređaj se uključuje.
2. Nož za rezanje usmjerite tako da bude paralelan sa živicom.

Slika H

Zamjena noža za rezanje

1. Izvadite komplet baterija, vidi poglavlje *Vađenje kompleta baterija*.
2. Gurnite zaštitu noža preko noža za rezanje.

Slika B

3. Zamijenite nož za rezanje.

Slika I

- a Otpustite pričvrtni gumb noža za rezanje.
- b Skinite pričvrtni gumb.
- c Uklonite nož za rezanje škara za travu odn. grmlje.
- d Postavite škare za travu odn. grmlje na prihvatnik noža za rezanje.
- e Postavite pričvrtni gumb noža za rezanje.
- f Pritegnite pričvrtni gumb noža za rezanje.

Vađenje kompleta baterija

Napomena

U slučaju duljih prekida rada izvadite komplet baterija iz uređaja i osigurajte ga protiv neovlaštenog korištenja.

1. Povucite tipku za deblokiranje kompleta baterija u smjeru istoga.
2. Za deblokiranje kompleta baterija pritisnite tipku za deblokiranje kompleta baterija.
3. Izvadite komplet baterija iz uređaja.

Slika J

Završetak rada

1. Izvadite komplet baterija iz uređaja (vidi poglavlje *Vađenje kompleta baterija*).
2. Čišćenje uređaja (vidi poglavlje *Čišćenje uređaja*).

Transport

⚠ OPREZ

Opasnost od ozljeda i oštećenja

Pri transportu uzmite u obzir težinu uređaja.

1. Izvadite komplet baterija, vidi poglavlje *Vađenje kompleta baterija*.

2. Gurnite zaštitu noža preko noža za rezanje.
Slika B
3. Uklonite nož za rezanje.
Slika K
 - a. Otpustite pričvrсни gumb noža za rezanje.
 - b. Skinite pričvrсни gumb noža za rezanje.
 - c. Uklonite nož za rezanje.
 - d. Postavite pričvrсни gumb noža za rezanje.
 - e. Pritegnite pričvrсни gumb noža za rezanje.
4. Pri transportu u vozilima uređaj osigurajte od klizanja i prevrtanja.

Skladištenje

⚠ OPREZ

Nepridržavanje težine

Opasnost od ozljeda i oštećenja

Pri skladištenju uzmite u obzir težinu uređaja.

1. Očistite uređaj, vidi poglavlje Čišćenje uređaja.
2. Montirajte zaštitu noža.

Slika B

3. Uređaj čuvajte na suhom i dobro prozračenom mjestu. Držite ga podalje od tvari kao što su kemikalije za vrt i soli za odleđivanje. Uređaj nemojte skladištiti na otvorenom.

Njega i održavanje

Čišćenje uređaja

⚠ UPOZORENJE

Ozljede zbog nekontroliranog pokretanja noževa za rezanje

Izključite uređaj.

Izvadite komplet baterija iz uređaja.

Pomoć u slučaju smetnji

Smetnje često imaju jednostavne uzroke koje možete sami ukloniti uz pomoć pregleda u nastavku. Ako niste sigurni ili ako smetnje nisu ovdje navedene, obratite se ovlaštenoj servisnoj službi.

Postavite zaštitu noža.

⚠ OPREZ

Opasnost od ozljeda zbog oštrih noževa

Pri svim radovima na uređaju nosite zaštitne naočale i zaštitne rukavice.

PAŽNJA

Neispravno čišćenje

Oštećenja uređaja

Čistite uređaj vlažnom krpom.

Nemojte koristiti sredstva za čišćenje koja sadrže otapala.

Uređaj ne uranjajte u vodu.

Uređaj ne čistite vodenim mlazom iz crijeva ili vodenim mlazom pod visokim tlakom.

Slika L

1. Ostatak obrezane trave četkicom uklonite iz noža za rezanje.
2. Dijelove uređaja po potrebi očistite vlažnom krpom.
3. Prihvatnik baterija i električne kontakte redovito očistite od prljavštine i stranih tijela.
4. Montirajte zaštitu noža.

Uljenje oštrica noža

Kako bi se očuvala kvaliteta noža, oštrice noža se trebaju nauljiti nakon svakog korištenja.

Napomena

Vrlo dobar rezultat postiže se ako koristite rijetko strojno ulje ili ulje za prskanje.

Slika M

1. Uređaj položite na ravnu podlogu.
2. Nanesite ulje na gornju stranu oštrica noža.

Sa starenjem se kapacitet kompleta baterija i pri dobrom održavanju smanjuje, tako da se ni u potpuno napunjenom stanju više ne postiže puno vrijeme rada. To se ne smatra nedostatkom.

Greška	Uzrok	Rješenje
Uređaj ne radi	Komplet baterija nije ispravno umetnut.	● Gurnite komplet baterija u prihvatnik uređaja dok se ne uglati.
	Komplet baterija je prazan.	● Napunite komplet baterija.
	Komplet baterija je neispravan.	● Zamijenite komplet baterija.
Uređaj se zaustavlja tijekom rada	Motor je pregrijan	● Prekinite rad i ostavite motor da se ohladi.
	Baterija je pregrijana	● Prekinite rad i pričekajte da temperatura baterije ponovno dođe u normalno područje.

Jamstvo

U svakoj zemlji vrijede jamstveni uvjeti koje je izdala nadležna organizacija za distribuciju. Moguće kvarove na Vašem uređaju popravljamo besplatno unutar jamstvenog roka ako je uzrok materijalna pogreška ili pogreška u proizvodnji. U slučaju koji podliježe jamstvu obratite se s potvrdom o plaćanju Vašem prodavaču ili sljedećoj ovlaštenoj lokaciji servisne službe. (vidi adresu na poleđini)

Tehnički podaci

		GSH 18-20
Podaci o snazi uređaja		
Nazivni napon	V	18
Broj okretaja u praznom hodu	/min	1050 +/- 10 %
Širina reza noža za travu	mm	120
Duljina reza noža za grmlje	mm	200
Razmak između zubaca noža za grmlje	mm	17,24
Škare za travu: Utvrđene vrijednosti prema EN 50636-2-94		

		GSH 18-20
Vrijednost vibracije šaka-ruka	m/s ²	0,2
Nesigurnost K	m/s ²	1,5
Razina zvučnog tlaka L _{pA}	dB(A)	78,4
Nesigurnost K _{pA}	dB(A)	2,5
Razina zvučne snage L _{WA} +	dB(A)	89
Nesigurnost K _{WA}		

Škare za grmlje: vrijednosti utvrđene prema EN 60745-1 i EN 60745-2-15

Vrijednost vibracije šaka-ruka	m/s ²	0,1
Nesigurnost K	m/s ²	1,5
Razina zvučnog tlaka L _{pA}	dB(A)	75,1
Nesigurnost K _{pA}	dB(A)	2,5
Razina zvučne snage L _{WA} +	dB(A)	89
Nesigurnost K _{WA}		

Dimenzije i težine

Težina sa škarama za travu (bez kompleta baterija)	kg	1,2
Težina s nožem za grmlje (bez kompleta baterija)	kg	1,4
Duljina x širina x visina (sa škarama za travu)	mm	380 x 174 x 120
Duljina x širina x visina (s nožem za grmlje)	mm	582 x 174 x 94

Pridržano pravo na tehničke izmjene.

Vrijednost vibracije

⚠ UPOZORENJE

Navedena vrijednost vibracije izmjerena je standardnim ispitivanjem i smije se koristiti za usporedbu uređaja.

Navedena vrijednost vibracije smije se koristiti za prethodnu procjenu opterećenja.

Ovisno o načinu na koji se koristi uređaj, emisija vibracija tijekom trenutnog korištenja uređaja može odstupati od navedenih ukupnih vrijednosti.

Utvrđite mjere za samozaštitu na temelju procjene opterećenja u svim uvjetima primjene. Uzmite u obzir sve dijelove radnog ciklusa, dakle npr. osim vremena rada i vremena u kojima je uređaj isključen i u kojima ne radi.

EU izjava o sukladnosti

Ovime izjavljujemo da je dolje označeni stroj na temelju svoje koncepcije i konstrukcije kao i izvedbe koju mi stavljamo u promet sukladan odgovarajućim temeljnim sigurnosnim i zdravstvenim zahtjevima EU direktiva. U slučaju izmjene stroja koja nije dogovorena s nama ova izjava gubi svoju valjanost.

Proizvod: Akumulatorske škare za travu i grmlje

Tip: GSH 18-20 Battery

Relevantne EU direktive

2006/42/EZ (+2009/127/EZ)

2014/30/EU

2000/14/EZ (+2005/88/EZ)

2011/65/EU

Primijenjene usklađene norme

EN 55014-1: 2017

EN 55014-2: 2015

EN 60745-1:2009+A11:2010

EN 60745-2-15:2009+A1:2010

EN 60335-1:2012+A11:2014+A13:2017

EN50636-2-94:2014

EN 50581: 2012

Primijenjeni postupak procjene sukladnosti

2000/14/EZ i izmijenjena direktivom 2005/88/EZ: Prilog V (samo s nožem za grmlje)

Razina zvučne snage dB(A)

Izmjereno: 86,1

Zajamčeno: 89

Dolje potpisani djeluju u ime i po opunomoćenju rukovodstva.



H. Jenner

Chairman of the Board of Management



S. Reiser

Director Regulatory Affairs & Certification

Opunomoćenik za dokumentaciju:

S. Reiser

Alfred Kärcher SE & Co. KG

Alfred-Kärcher-Str. 28 - 40

71364 Winnenden (Njemačka)

Tel.: +49 7195 14-0

Telefaks: +49 7195 14-2212

Winnenden, 1. 9. 2018.

Sadržaj

Sigurnosne napomene	152
Namenska upotreba	155
Zaštitna životne sredine	155
Pribor i rezervni delovi	156
Obim isporuke	156
Sigurnosni uređaji	156
Simboli na uređaju	156
Opis uređaja	156
Akumulatorsko pakovanje	156
Montaža	156
Rukovanje	157
Transport	157
Skladištenje	157
Nega i održavanje	157
Pomoć u slučaju smetnje	158
Garancija	158
Tehnički podaci	158
EU izjava o usklađenosti	159

Sigurnosne napomene



Pre prve upotrebe uređaja pročitajte ove sigurnosne napomene i ovo originalno uputstvo za rad. Postupajte u skladu sa tim. Čuvajte originalna uputstva za upotrebu za buduću upotrebu ili za buduće vlasnike.

Stepeni opasnosti

⚠ OPASNOST

- Napomena o neposrednoj opasnosti koja preti i koja može dovesti do teških telesnih povreda ili smrti.

⚠ UPOZORENJE

- Napomena o mogućoj opasnoj situaciji, koja može dovesti do teških telesnih povreda ili smrti.

⚠ OPREZ

- Napomena o mogućoj opasnoj situaciji, koja može dovesti do lakih telesnih povreda.

PAŽNJA

- Napomena o mogućoj opasnoj situaciji, koja može dovesti do materijalnih oštećenja.

Opšte sigurnosne napomene za električne alate

⚠ UPOZORENJE

- **Pročitajte sve sigurnosne napomene i uputstva.** Propusti u pogledu poštovanja sigurnosnih napomena i uputstava mogu da prouzrokuju električni udar i/ili teške povrede. **Sačuvajte sve sigurnosne napomene i uputstva radi buduće upotrebe.**

Pojam „Električni alat“, koji se pominje u sigurnosnim napomenama odnosi se na električne alate sa mrežnim pogonom (sa mrežnim kablom) i na električne alate sa baterijskim pogonom (bez mrežnog kabla).

1 Bezbednost na radnom mestu

- a **Radno područje održavajte dobro osvetljeno i u čisto.** Neuredna ili neosvetljena radna područja mogu dovesti do nezgoda.
- b **Nemojte raditi sa električnim alatima u okruženju gde postoji opasnost od eksplozije, u kojem se nalaze zapaljive tečnosti, gasovi ili prašina.** Električni alati mogu da varniče, što može dovesti do zapaljenja prašine ili isparenja.
- c **Tokom korišćenja električnog alata decu i druge osobe treba da budu na bezbednoj udaljenosti.** Ukoliko vam nešto skrene pažnju tokom rada, možete izgubiti kontrolu nad uređajem.

2 Električna bezbednost

- a **Priključni utikač električnog alata mora da odgovara utičnici.** Utikač ne sme da se menja na bilo koji način. Nemojte koristiti adapterske utikače zajedno sa električnim alatima sa zaštitnim uzemljenjem. Neizmenjeni utikači i odgovarajuće utičnice smanjuju rizik od električnog udara.
- b **Izbegavajte telesni kontakt sa uzemljenim površinama kao što su cevi, grejna tela, šporeti i frižideri.** Ako je vaše telo uzemljeno, preći povećan rizik od električnog udara.
- c **Zaštitite električne alate od kiše ili vlage.** Prodiranje vode u električni alat povećava rizik od električnog udara.
- d **Nemojte koristiti kabl za pogrešne namene, za nošenje ili vešanje električnog alata ili za izvlačenje utikača iz utičnice.** Držite kabl dalje od toplote, ulja, oštirih ivica ili delova uređaja u pokretu. Oštećeni ili savijeni priključni kablovi povećavaju rizik od električnog udara.
- e **Ako sa električnim alatom radite na otvorenom, koristite isključivo produžni kabl koji je pogodan i za otvoreni prostor.** Korišćenje produžnog kabla koji je pogodan i za otvoreni prostor smanjuje rizik od električnog udara.
- f **Ukoliko je upotreba električnog alata u vlažnom okruženju neizbežna, onda koristite automatsku zaštitnu sklopku.** Upotreba automatske zaštitne sklopke smanjuje rizik od električnog udara.

3 Bezbednost ljudi

- a **Budite pažljiviji, vodite računa o onome što radite i pristupajte razumno radu sa električnim alatom.** Nemojte koristiti električni alat ako ste pospani ili se nalazite pod dejstvom narkotika, alkohola ili lekova. Jedan trenutak nepažnje pri upotrebi električnog alata može da dovede do ozbiljnih povreda.
 - b **Uvek nosite ličnu zaštitnu opremu i zaštitne naočare.** Nošenje lične zaštitne opreme, kao što su maska za prašinu, sigurnosne cipele otporne na klizanje, zaštitni šlem ili zaštita sluha, u zavisnosti od vrste i primene električnog alata, smanjuje rizik od povreda.
 - c **Izbegavajte nenamerno puštanje u pogon.** Uverite se da je električni alat isključen pre nego šta ga priključite na napajanje strujom ili baterijom, preuzmete ili nosite. Ako prilikom nošenja električnog alata držite prst na prekidaču ili ako uključeni uređaj priključite na napajanje strujom, to može da dovede do nesreća.
 - d **Uklonite alat za podešavanje ili odvijanje pre uključivanja električnog alata.** Alat ili ključ koji se nalazi u rotirajućem delu uređaja može dovesti do povreda.
 - e **Izbegavajte neobičajeni položaj tela.** Obezbedite siguran oslonac i u svakom trenutku održavajte ravnotežu. Na taj način električni alat možete bolje kontrolisati u neočekivanim situacijama.
 - f **Nosite odgovarajuću odeću.** Nemojte nositi široku odeću ili nakit. Kosa, odeća i rukavice treba da budu što dalje od delova u pokretu. Delovi u pokretu mogu da zahvate opuštenu odeću, rukavice, nakit ili dugačku kosu.
 - g **Ako postoji mogućnost montaže uređaja za usisavanje i hvatanje prašine, obezbedite da ti uređaji budu priključeni i da se pravilno upotrebljavaju.** Upotreba dela za usisavanje prašine može smanjiti opasnosti od prašine.
- #### **4 Upotreba električnog alata**
- a **Nemojte preopterećivati uređaj.** Koristite električni alat koji je predviđen za vaš rad. Uz odgovarajući električni alat ćete bolje i bezbednije raditi u zadatom području rada.
 - b **Nemojte koristiti električni alat čiji je prekidač neispravan.** Električni alat koji se više ne može uključiti ili isključiti je opasan i mora se popraviti.
 - c **Pre podešavanja, zamene delova pribora ili odlaganja uređaja, izvucite utikač iz utičnice i/ili uklonite bateriju.** Ova mera predostrožnosti sprečava nenamerno kretanje električnog alata.
 - d **Nekorišćene električne alate čuvati van domašaja dece.** Osobe koje nisu upoznate sa uređajem, odnosno koja nisu pročitale ova uputstva, ne smeju da koriste uređaj. Električni alati su opasni ako ih koriste neiskusna lica.
 - e **Električne alate negujte sa pažnjom.** Uverite se da pokretni delovi besprekorno funkcionišu i da nisu su zaglavljani, kao i da delovi nisu polomljeni ili oštećeni tako da utiču na funkcionisanje električnog alata. Oštećene delove dostavite na popravku pre upotrebe uređaja. Uzrok velikog broja nesreća leži u lošem održavanju električnih alata.
 - f **Alati za sečenje treba da budu oštri i čisti.** Pažljivo negovani alati za sečenje sa oštirim

ivicama za sečenje se manje zaglavljuju i mogu lakše da se vode.

- g **Koristite električni alat, pribor, alate itd. u skladu sa ovim uputstvima. Pri tom, obratite pažnju na uslove rada i zadatke koji treba da se izvrše.** Upotreba električnih alata u druge namene od onih koje su predviđene može dovesti do opasnih situacija.
- 5 **Upotreba i nega akumulatorskog pakovanja**
 - a **Akumulatorsko pakovanje punite samo punjačima koje je odobrio proizvođač.** Punjači, koji nisu adekvatni za odgovarajuće akumulatorsko pakovanje, mogu da dovedu do požara.
 - b **Uređaj koristite samo sa odgovarajućim akumulatorskim pakovanjem.** Primena nekog drugog akumulatorskog pakovanja može dovesti do povreda i požara.
 - c **Kada nije u upotrebi, akumulatorsko pakovanje držite na udaljenosti od metalnih predmeta kao što su kancelarijske spajalice, novčići, ključevi, ekseri, vijci i drugi sitni metalni predmeti, koji mogu da dovedu do kratkog spoja.** Kratak spoj može da dovede do požara ili eksplozije.
 - d **Pod određenim okolnostima, iz akumulatorskog pakovanja može da izlazi tečnost.** Izbegavajte kontakt sa njom. Ako dođete u kontakt sa tečnošću, isperite se sam mnogo vode. Ako vam tečnost dospe u oči, odmah se obratite lekaru. Baterijska tečnost može da dovede do osipa i opekotina na koži.
- 6 **Servis**
 - a **Vaš električni alat sme da popravljiva samo kvalifikovano stručno osoblje i to isključivo sa originalnim rezervnim delovima.** Na taj način se obezbeđuje očuvanje pouzdanosti uređaja.

Sigurna upotreba akumulatorskih makaza za travu i grmlje

⚠ OPASNOST • Opasne povrede ukoliko nož uređaja baca predmete po okolini ili ukoliko žica ili uzica budu zahvaćeni od mehanizma za rezanje. Pre upotrebe uređaja, detaljno pregledati da li u radnom području ima predmeta kao što su kamenje, štapovi, metal, žica, kosti ili igračke i ukloniti ih.

⚠ UPOZORENJE • Uređaj nije predviđen za upotrebu od strane lica koja imaju ograničene fizičke, senzoričke ili psihičke sposobnosti ili lica kojima nedostaje iskustvo i/ili znanje. • Držite decu i druga lica izvan područja rada dok radite sa uređajem. • Nikada nemojte koristiti uređaj, ako isti ne može propisno da se uključi ili isključi preko prekidača za uključivanje/isključivanje na rukohvatu. • Opasnost od povredivanja, alat za sečenje se i dalje okreće, nakon što isključite motor. • Ozbiljne povrede i oštećenja opreme. Pobrinite se da alat za sečenje bude pravilno postavljen i bezbedno pričvršćen pre upotrebe uređaja. • Uređaj nemojte koristiti ako postoji opasnost od udara groma. • Nikada ne koristite uređaj koji je nepotpun ili ima neovlašćene izmene. • Nikada ne koristite uređaj sa neispravnim zaštitnim uređajima ili bez montiranih sigurnosnih uređaja • U slučaju kvara ili nesreće, isključite uređaj i izvadite bateriju. Uređaj ne smete da koristite dok ga ne proveri ovlašćeni servisni centar.

⚠ OPREZ • Upoznajte se detaljno sa upravljačkim elementima i pravilnom upotrebom uređaja. • Opasnost od povredivanja zahvatanjem slobodnih delova odeće, kose ili nakita pokretnim delovima uređaja. Odeću i nakit držite na udaljenosti od pokretnih delova mašine. Vežite dugu kosu. • Povećana opasnost od nesreća zbog loših vremenskih uslova. Koristite uređaj samo kada je obezbeđen siguran rad. • Buka uređaja može ograničiti vašu sposobnost da čujete, stoga budite svesni potencijalnih opasnosti u okolini i u području rada. • Opasnost od povreda. Kada koristite uređaj, uvek nosite zaštitne naočare, čvrste cipele i odgovarajuću odeću.

PAŽNJA • Rukovaoc uređaja je odgovoran za nesreće kojima su pogodene druge osobe ili njihova imovina.

Sigurnosne upute za makaze za grmlje

- **Držite sve delove tela dalje od oštrice noža. Ne pokušavajte uklanjati posečeni materijal ili pridržavati materijal koji treba da se poseče kada je nož uključen.** Zaglavljeni posečeni materijal uklanjajte samo kada je uređaj isključen. Jedan trenutak nepažnje pri upotrebi makaza za živu ogradu može da dovede do teških povreda.
- **Makaze za grmlje nosite za ruku sa nepomičnim nožem. Prilikom transporta ili skladištenja makaza za grmlje, uvek stavite zaštitni poklopac.** Pažljivo rukovanje uređajem smanjuje opasnost od povreda nožem.
- **Električni alat držite samo na izolovanim površinama za držanje, jer nož za sečenje može da dođe u dodir sa sakrivenim strujnim kablovima.** Pri kontaktu noža za sečenje sa vodom koji provodi napon može da se javi napon na metalnim delovima uređaja i da dođe do električnog udara.
- **Tokom rada održavajte dovoljnu udaljenost od vodova i kablova u vašem radnom području.** Tokom rad, nož za sečenje može da zahvati vodove i kablove i da ih preseče.

Dodatna sigurnosna uputstva

⚠ UPOZORENJE • Nije predviđeno da uređaj upotrebljavaju deca ili osobe sa ograničenim fizičkim, senzoričkim ili mentalnim sposobnostima ili osobe, koje nisu upoznate sa ovim uputstvima. Lokalne odredbe mogu da ograniče uzrast korisnika. • Ruke i noge držite na udaljenosti od površine na kojoj se obavlja sečenje, naročito kada uključujete motor. • Zamenite istrošene ili oštećene delove pre nego što uređaj pustite u pogon. • Izbegavajte nenamerno uključivanje. Pre priključivanja akumulatorskog pakovanja, pre podizanja ili nošenja uređaja, uverite se da se prekidač za uključivanje/isključivanje nalazi u položaju za isključivanje. • Koristite uređaj sam po dnevnoj svetlosti ili na dobrom veštačkom osvetljenju. • Prilikom rada sa uređajem nemojte trčati već hodajte. Obezbediti stabilan, bezbedan položaj i održavati ravnotežu, posebno kod radova na kosinama. • Uverite se da pokretni delovi besprekorno funkcionišu i da nisu zaglavljivi, polomljeni ili oštećeni. Pre korišćenja, popravite oštećeni uređaj. • Nemojte koristiti uređaj uz upotrebu sile. • Isključite motor, uklonite akumulatorsko

pakovanje i uverite se da su se svi pokreni delovi potpuno zaustavili:

- Pre nego što vršite podešavanja.
- Pre nego što uređaj ostavite bez nadzora.
- Pre provere, čišćenja ili održavanja uređaja.
- Pre nego što uklonite blokadu.
- Pre zamene delova opreme.
- Nakon što ste udarili u neko strano telo. Prvo proverite da li na uređaju ima oštećenja i popravite ih pre nego što ponovo pokrenete uređaj.
- Ako uređaj počne da vibrira na neuobičajen način. Prvo proverite da li na uređaju ima oštećenja i popravite ih pre nego što ponovo pokrenete uređaj.
- Isključite motor ako prestanete da sećete ili ako prelazite sa jednog mesta na drugo.

⚠ OPREZ • Opasnost od povređivanja zahvatanjem slobodnih delova odeće, kose ili nakita pokretnim delovima uređaja. Odeću i nakit držite na udaljenosti od pokretnih delova mašine. Vežite dugu kosu. • Radove na servisiranju treba da obavlja isključivo ovlašćena servisna služba. • Kada radite sa uređajem, nosite duge, deblje hlače, čvrste cipele i dobro prijanjajuće rukavice. Nemojte raditi bos! Ne nosite nakit, sandale ili kratke pantalone.

Bezbedno održavanje i nega

⚠ UPOZORENJE • Isključite motor, uklonite akumulatorsko pakovanje i uverite se da su se svi pokretni delovi potpuno zaustavili:

- Pre nego što očistite ili održavate uređaj.
- Pre nego što zamenite delove pribora.
- Nakon svake upotrebe sa alata za sečenje čvrstom četkom uklonite prljavštinu i radi zaštite od korozije nanosite odgovarajuće ulje, pre nego što ponovo postavite zaštitu za nož. Proizvođač preporučuje da za zaštitu od korozije i podmazivanje koristite sprej. Raspitajte se o odgovarajućem spreju u korisničkom servisu. Pre svake upotrebe, alat za sečenje možete da podmažete uljem na opisani način. • Alati za sečenje uvek treba da budu oštri i čisti. Oštri alati za sečenje se lakše kontrolišu u ne blokiraju se tako lako. • Uverite se da na otvorima za ventilaciju nema naslaga. • Opasnost od povreda oštrim alatima za sečenje. Obratite posebnu pažnju prilikom uklanjanja ili postavljanja zaštite za nož, čišćenja i podmazivanja uređaja.

⚠ OPREZ • Opasnost od povreda oštrim alatom za sečenje. Prilikom radova sa alatom za sečenje nosite rukavice koje nisu klizave i koje su otporne na kidanje. • Opasnost od povreda slobodnim nožem. Postavite zaštitu za nož ako ne koristite uređaj, takođe i tokom kratkih pauzi u radu. • Održavajte ruku suvom, čistom i bez ulja i masti. • Koristite samo pribor i rezervne delove koje je odobrio proizvođač. Originalni pribor i originalni rezervni delovi daju garanciju za bezbedan rad uređaja bez smetnji.

PAŽNJA • Nakon svake upotrebe, proizvod očistite mekom, suvom krpom. • Nemojte koristiti rastvarače za čišćenje plastičnih delova jer će oštetiti materijale koji se koriste na uređaju. Uklonite nečistoće poput prašine, ulja i maziva čistom krpom.

Napomena • Radove na servisiranju i održavanju sme da vrši samo kvalifikovano i specijalno obučeno stručno osoblje. Preporučujemo da radi popravke proizvod pošaljete u ovlašćeni servisni centar.

Bezbedan transport i skladištenje

⚠ OPREZ • Da bi se izbegle nesreće ili povrede uređaj smete transportovati i skladištiti samo sa postavljenom zaštitom za nož i sa izvađenom baterijom. • Opasnost od povreda i oštećenja na uređaju. Tokom transporta osigurajte vozilo od pomeranja ili padanja.

PAŽNJA • Uklonite sva strana tela sa uređaja, pre nego što ga transportujete ili skladištite. • Uređaj skladištite na suvom i dobro provetrenom mestu, kao i van domašaja dece. Uređaj držite dalje od materijala koji podstiču koroziju, kao što su hemikalije za vrtove. • Nemojte skladištiti uređaj na otvorenom prostoru.

Preostali rizici

⚠ UPOZORENJE

- Čak i kada se uređaj koristi na propisani način, postoje određeni preostali rizici. Sledeće opasnosti mogu da se pojave prilikom korišćenja uređaja:
- Povrede zbog kontakta sa alatima za sečenje. Držite alate za sečenje dalje od tela i na visinama nižim od struka. Koristite štitnik za nož kada ne sećete.
- Vibracije mogu da izazovu povrede. Za svaki posao koristite odgovarajući alat, koristite predviđene ručke, te ograničite radno vreme i izloženost.
- Buka može dovesti do oštećenja sluha. Nosite zaštitu za sluh i ograničite opterećenje.

Smanjenje rizika

⚠ OPREZ

- Duže trajanje upotrebe uređaja može da dovede do smetnji u cirkulaciji u rukama uslovljenih vibracijama. Opšte važeće trajanje za upotrebu se ne može utvrditi, jer ono zavisi od više faktora uticaja:
 - Lična sklonost ka lošoj cirkulaciji (često hladni prsti, utrnulost prstiju)
 - Niske temperature okoline. Nositi tople rukavice za zaštitu ruku.
 - Ometena cirkulacija usled suviše čvrstog zatezanja.
 - Neprekidan rad je štetniji od rada koji se prekida pauzama.
- Kod redovnog, dugotrajnog korišćenja uređaja i kod ponovljene pojave simptoma, kao što su npr. utrnulost prstiju, hladni prsti, trebate se obratiti lekaru.

Namenska upotreba

- Akumulatorske makaze za travu i grmlje su samo za privatnu upotrebu.
 - Akumulatorske makaze za travu i grmlje namenjene su za rad na otvorenom u dobro provetrenom prostoru.
 - Kada se koristi sa priključkom na skidanje, uređaj je dizajniran za jednostavno podsecanje trave.
 - Kada se koristi sa nožem za grmlje, uređaj se koristi za lako podrezivanje žbunja, živica i grmlja.
- Svaka drugačija primena nije dozvoljena.

Zaštita životne sredine



Ambalaža može da se reciklira. Pakovanja odložite u otpad na ekološki način.



Električni i elektronski uređaji sadrže dragocene materijale koji se mogu reciklirati, a često i sastavne delove kao što su baterije, akumulatori ili ulje koji, u slučaju pogrešnog rukovanja ili pogrešnog odlaganja u otpad mogu da predstavljaju potencijalnu opasnost za zdravlje ljudi i životnu sredinu.

Međutim, ovi sastavni delovi su neophodni za pravilan rad uređaja. Uređaji označeni ovim simbolom ne smeju da se odlažu u kućni otpad.

Napomene o sastojcima (REACH)

Aktuelne informacije o sastojcima možete pronaći na: www.kaercher.com/REACH

Pribor i rezervni delovi

Koristite samo originalni pribor i originalne rezervne delove pošto oni garantuju bezbedan rad i rad bez smetnji na uređaju.

Informacije o priboru i rezervnim delovima možete pronaći na www.kaercher.com.

Obim isporuke

Obim isporuke uređaja je prikazan na pakovanju. Prilikom otpakivanja proverite da li je sadržaj potpun. Ukoliko nedostaje pribor ili u slučaju štete nastale prilikom transporta obavestite vašeg distributera.

Sigurnosni uređaji

⚠ OPREZ

Sigurnosni uređaji koji ne postoje ili su izmenjeni

Sigurnosni uređaji služe za vašu zaštitu.

Nikada nemojte menjati ili zaobilaziti sigurnosne uređaje.

Zaštita noževa

Slika B

Štitnik za nož je važan deo sigurnosne opreme za makaze za travu i nož za grmlje. Oštećena zaštita noža ne sme više da se koristi i mora se odmah zameniti.

Taster za deblokadu

Taster za deblokadu blokira prekidač uređaja, sprečavajući nekontrolisano pokretanje uređaja.





Slika C

- ① Otključajte prekidač ON / OFF
- ② Prekidač ON / OFF

Da biste pokrenuli uređaj, prvo pritisnite taster za deblokadu, a zatim prekidač ON / OFF.

Simboli na uređaju

	Opšti znak upozorenja
	Pre puštanja u pogon pročitajte uputstvo za rad i sve sigurnosne napomene.
	Pri radu sa uređajem nosite odgovarajuću zaštitu za oči.
	Pri radu sa uređajem nosite odgovarajuću zaštitu za oči.
	Opasnost od povreda. Ne dodirujte oštri alat za sečenje.

	Prilikom radova sa uređajem nosite rukavice koje nisu klizave i koje su otporne na kidanje.
	Opasnost usled razletanja predmeta. Svi posmatrači, posebno deca i kućni ljubimci, treba da budu udaljeni najmanje 15 m od radnog područja.
	Uređaj nemojte izlagati kiši ili vlažnim uslovima.
	Opasnost, alat za sečenje radi i nakon što se isključi motor.
	Garantovani nivo zvučnog pritiska naznačen na etiketi je 89 dB.

Opis uređaja

U ovom uputstvu za rad je opisana maksimalna opremljenost uređaja. U zavisnosti od modela, postoje razlike u obimu isporuke (pogledati pakovanje).

Vidi sliku na grafičkim stranama

Slika A

- ① Štitnik noža za grmlje
- ② Sečivo noža za grmlje
- ③ Štitnik noža makaza za travu
- ④ Sečivo makaza za travu
- ⑤ Otključajte prekidač ON / OFF
- ⑥ Ručka
- ⑦ Taster za deblokadu akumulatorskog pakovanja
- ⑧ Prekidač ON / OFF
- ⑨ Dugme za fiksiranje na sečivu noža
- ⑩ Snimak sečiva noža
- ⑪ *Punjač
- ⑫ *Akumulatorsko pakovanje

* opciono

Akumulatorsko pakovanje

Uređaj može da se koristi sa Napajanje Kärcher baterijom od 18V akumulatorskim pakovanjem.

Montaža

Montiranje sečiva

⚠ OPREZ

Opasnost od povreda oštrim noževima

Prilikom radova na uređaju nosite odgovarajuće zaštitne naočare i zaštitne rukavice.

Slika D

1. Montiranje sečiva.
 - a Otpustite dugme za fiksiranje na sečivu noža
 - b Skinite dugme za fiksiranje na sečivu noža
 - c Sečivo noža tj. makaze za grmlje postavite na snimanje.
 - d Postavite dugme za fiksiranje na sečivu noža
 - e Zategnite dugme za fiksiranje na sečivu noža

Montiranje štitnika za nož

⚠ OPREZ

Opasnost od povreda oštrim noževima

Prilikom radova na uređaju nosite odgovarajuće zaštitne naočare i zaštitne rukavice.

Slika B

1. Gurnite štitnik noža preko noža.

Montaža akumulatorskog pakovanja

1. Akumulatorsko pakovanje gurnite u prihvatnik uređaja.

Slika E

Rukovanje

Secite travu makazama za travu

⚠ OPREZ

Opasnost od povreda oštrim noževima

Prilikom radova na uređaju nosite odgovarajuće zaštitne naočare i zaštitne rukavice.

⚠ OPREZ

Prepreke u području košenja

Opasnost od povreda i oštećenja

Pre početka košenja proverite da li u radnom području ima objekata, koji mogu da se razlete, npr. žica, kamenje, niti ili staklo.

1. Uklonite zaštitu za nož.
2. Uključite uređaj.

Slika F

- a Pritisnite taster za deblokadu.
- b Pritisnite prekidač ON / OFF. Uređaj se pokreće.

3. Vodite sečivo paralelno uz tlo.

Slika G

Živicu i grmlje secite makazama za grmlje

⚠ OPREZ

Opasnost od povreda oštrim noževima

Prilikom radova na uređaju nosite odgovarajuće zaštitne naočare i zaštitne rukavice.

⚠ OPREZ

Prepreke u području košenja

Opasnost od povreda i oštećenja

Pre početka košenja proverite da li u radnom području ima objekata, koji mogu da se razlete, npr. žica, kamenje, niti ili staklo.

1. Uključite uređaj.

Slika F

- a Pritisnite taster za deblokadu.
- b Pritisnite prekidač ON / OFF. Uređaj se pokreće.

2. Vodite sečivo paralelno uz živicu.

Slika H

Promenite sečivo

1. Uklonite akumulatorsko pakovanje, vidi poglavlje *Uklanjanje akumulatorskog pakovanja*.
2. Gurnite štitnik noža preko sečiva noža.

Slika B

3. Promenite to sečivo

Slika I

- a Otpustite dugme za fiksiranje na sečivu noža
- b Skinite dugme za fiksiranje na sečivu noža
- c Uklonite sečivo noža tj. makaze za grmlje.
- d Sečivo noža tj. makaze za grmlje postavite na snimanje.
- e Postavite dugme za fiksiranje na sečivp noža
- f Zategnite dugme za fiksiranje na sečivu noža

Uklanjanje akumulatorskog pakovanja

Napomena

Pri dužim prekidima u radu uklonite akumulatorski pakovanje iz uređaja i zaštitite ga od neovlašćenog korišćenja.

1. Taster za deblokadu akumulatorskog pakovanja povucite u smeru akumulatorskog pakovanja.
2. Pritisnite taster za deblokadu akumulatorskog pakovanja da biste deblokirali akumulatorsko pakovanje.
3. Izvadite akumulatorsko pakovanje iz uređaja.

Slika J

Završetak rada

1. Uklonite akumulatorsko pakovanje iz uređaja (vidi poglavlje *Uklanjanje akumulatorskog pakovanja*).
2. Očistite uređaj (pogledajte poglavlje *Čišćenje uređaja*).

Transport

⚠ OPREZ

Opasnost od povreda i oštećenja

Prilikom transporta obratiti pažnju na težinu uređaja.

1. Uklonite akumulatorsko pakovanje, vidi poglavlje *Uklanjanje akumulatorskog pakovanja*.
2. Gurnite štitnik noža preko sečiva noža.

Slika B

3. Uklonite to sečivo

Slika K

- a Otpustite dugme za fiksiranje na sečivu noža
 - b Skinite dugme za fiksiranje na sečivu noža
 - c Uklonite to sečivo
 - d Postavite dugme za fiksiranje na sečivp noža
 - e Zategnite dugme za fiksiranje na sečivu noža
4. Priilikom transporta u vozilima, uređaj osigurati od klizanja i prevrtanja.

Skладиštenje

⚠ OPREZ

Zanemarivanje težine

Opasnost od povreda i oštećenja

Prilikom skladištenja obratite pažnju na težinu uređaja.

1. Očistite uređaj, vidi poglavlje *Čišćenje uređaja*.
2. Montirajte štitnik za nož

Slika B

3. Uređaj skladištite na suvom i dobro provetrenom mestu. Držati ga na udaljenosti od materija sa korozivnim dejstvom, kao što su baštenske hemikalije i soli za odleđivanje. Uređaj nemojte skladištiti na otvorenom.

Nega i održavanje

Čišćenje uređaja

⚠ UPOZORENJE

Povrede zbog nekontrolisanog kontakta sa sečivima.

Isključite uređaj.

Izvadite akumulatorsku bateriju iz uređaja.
Pričvrstite štitnik noža.

⚠ OPREZ

Opasnost od povreda oštrim noževima
Prilikom radova na uređaju nosite odgovarajuće zaštitne naočare i zaštitne rukavice.

PAŽNJA

Pogrešno čišćenje

Oštećenja na uređaju

Uređaj očistite vlažnom krpom.

Nemojte koristiti sredstva za čišćenje koja sadrže rastvarače.

Nemojte uranjati uređaj u vodu.

Nemojte čistiti uređaj pod mlazom vode iz creva ili mlazom vode pod visokim pritiskom.

Slika L

1. Uklonite ručnom četkicom ostatke biljaka sa sečiva.
2. Po potrebi, delove uređaja obrišite vlažnom krpom.
3. Držač akumulatora i električne kontakte redovno čistite od prljavštine i stranih tela.
4. Montirati štitnik za nož

Ulja na sečivima noža

Kako bi se održao kvalitet noževa, sečiva noža treba da se podmazu uljem nakon svake upotrebe.

Napomena

Veoma dobar rezultat ćete postići ako koristite mašinsko ulje u tankom sloju ili ulje u spreju.

Slika M

1. Uređaj položite na ravnu površinu.
2. Nanesite ulje na gornju stranu sečiva noža.

Pomoć u slučaju smetnje

Smetnje obično imaju jednostavne uzroke koje možete samostalno da otklonite tokom sledećeg pregleda. U slučaju da imate nedoumice ili smetnje koje nisu ovde navedene, obratite se ovlašćenoj servisnoj službi.

Sa povećanim starenjem kapacitet akumulatorskog pakovanja će se smanjiti čak i u slučaju dobre nege, tako da se ni u potpuno napunjenom stanju ne može postići puno vreme rada. To ne predstavlja nedostatak.

Greška	Uzrok	Otklanjanje
Uređaj se ne pokreće	Akumulatorsko pakovanje nije pravilno postavljeno.	● Akumulatorsko pakovanje gurati u prihvatnik sve dok se ne uklopi.
	Akumulatorsko pakovanje je prazno.	● Napunite akumulatorsko pakovanje.
	Akumulatorsko pakovanje je neispravno.	● Zamenite akumulatorsko pakovanje.
Uređaj se zaustavlja tokom rada	Motor je pregrejan	● Prekinite rad i ostavite motor da se ohladi.
	Akumulator je pregrejan	● Prekinite rad i sačekajte da temperatura akumulatora ponovo bude u normalnom opsegu.

Garancija

U svakoj zemlji važe uslovi garancije koje je izdala naša nadležna distributivna organizacija. Bilo kakve smetnje na uređaju otklanjamo besplatno u garantnom roku, ukoliko je uzrok smetnje greška u materijalu ili proizvodnji. U slučaju koji podleže garanciji obratite se sa računom vašem distributeru ili narednoj ovlašćenoj lokaciji servisne službe.
(Adresu vidi na poleđini)

Tehnički podaci

GSH 18-20		
Podaci o snazi uređaja		
Nominalni napon	V	18
Broj obrtaja pri praznom hodu	/min	1050 +/- 10 %
Širina sečenja noža za travu	mm	120
Dužina sečenja noža za grmlje	mm	200
Razmak zubaca noža za grmlje	mm	17,24
Makaze za travu: Određene vrednosti u skladu sa EN 50636-2-94		
Vrednost vibracije na šaci i ruci	m/s ²	0,2
Nepouzdanost K	m/s ²	1,5
Nivo zvučnog pritiska L _{pA}	dB(A)	78,4
Nepouzdanost K _{pA}	dB(A)	2,5
Nivo zvučne snage L _{WA} + nepouzdanost K _{WA}	dB(A)	89

GSH 18-20

Makaze za grmlje: Vrednosti utvrđene u skladu sa EN 60745-1 i EN 60745-2-15

Vrednost vibracije na šaci i ruci	m/s ²	0,1
Nepouzdanost K	m/s ²	1,5
Nivo zvučnog pritiska L _{pA}	dB(A)	75,1
Nepouzdanost K _{pA}	dB(A)	2,5
Nivo zvučne snage L _{WA} + nepouzdanost K _{WA}	dB(A)	89
Dimenzije i težine		
Težina sa makazama za travu (bez akumulatorskog pakovanja)	kg	1,2
Težina sa nožem za živicu (bez akumulatorskog pakovanja)	kg	1,4
Dužina x Širina x Visina (sa makazama za travu)	mm	380 x 174 x 120
Dužina x Širina x Visina (sa nožem za živicu)	mm	582 x 174 x 94

Zadržano pravo na tehničke promene.

Vrednost vibracija

⚠ UPOZORENJE

Navedena vrednost vibracija je izmerena standardnim postupkom testiranja i može da se koristi za poređenje uređaja.

Navedena vrednost vibracija sme da se koristi za privremenu procenu opterećenja.

У зависности од врсте и начина рада уређаја, емисија вибрација током тренутног коришћења уређаја може да одступа од наведене укупне вредности. Одредите мере самозаštите на основу процене оптерећења у реалним условима рада. Обратите пажњу на све делове радног циклуса, нпр. Поред радног времена и на времена када је уређај искључен и када је ван погона.

EU изјава о усклађености

Овим путем изјављујемо да машина означена у наставку, на основу своје концепције и конструкције као и у изведби коју смо пустили у промет, одговара важећим основним захтевима за безбедност и здравље из ЕУ директива. У случају измена на машини без наше сагласности ова изјава престaje да важи.

Производ: Акумулаторске маказе за траву и грмље
Тип: GSH 18-20 Battery

Важеће директиве ЕУ
2006/42/EZ (+2009/127/EZ)
2014/30/EU
2000/14/EZ (+2005/88/EZ)
2011/65/EU

Применјене хармонизоване нормe

EN 55014-1: 2017
EN 55014-2: 2015
EN 60745-1:2009+A11:2010
EN 60745-2-15:2009+A1:2010
EN 60335-1:2012+A11:2014+A13:2017
EN50636-2-94:2014
EN 50581: 2012

Применјени поступак оценјивања усклађености

2000/14/EZ и изменјено кроз 2005/88/EZ: Прилог V (само са ножем за живицу)

Ниво звучне снаге dB(A)

Измерено: 86,1

Гарантовано: 89

Потписници делују у име и уз пуномоћ пословодства.



H. Jenner

Chairman of the Board of Management



S. Reiser

Director Regulatory Affairs & Certification

Лице овлашћено за документацију:

S. Reiser

Alfred Kärcher SE & Co. KG
Alfred-Kärcher-Str. 28 - 40
71364 Winnenden (Germany)
Tel.: +49 7195 14-0
Faks: +49 7195 14-2212
Winnenden, 2018/09/01

Съдържание

Указанија за безбедност	159
Употреба по предназначение	163
Заштита на околната средa	163
Аксесоари и резервни части	163
Обхват на доставка	163
Предпазни устројства	163
Символи върху уреда	163
Описаниe на уреда	164
Акумулираща батерија	164
Монтаж	164
Обслужване	164
Транспортирање	165
Съхранение	165
Грижа и поддръжка	165
Помош при повреди	166
Гаранција	166
Технически данни	166
Декларација за съответствие на ЕС	166

Указанија за безбедност



Преди првата употреба на уреда прочетете тази глава „Безбедност“ и това оригинално ръководство за експлоатација.

Процидирајте съответно. Запазете оригиналното ръководство за експлоатација за последващо използване или за следващия собственик.

Степени на опасност

⚠ ОПАСНОСТ

- Указание за непосредствена опасност, която може да доведе до тежки телесни повреди или до смърт.

⚠ ПРЕДУПРЕЖДЕНИЕ

- Указание за възможна опасна ситуација, която може да доведе до тежки телесни повреди или до смърт.

⚠ ПРЕДПАЗЛИВОСТ

- Указание за възможна опасна ситуација, която може да доведе до леки телесни повреди.

ВНИМАНИЕ

- Указание за възможна опасна ситуација, която може да доведе до материални щети.

Общи указанија за безбедност за електроинструменти

⚠ ПРЕДУПРЕЖДЕНИЕ

- Прочетете всички указанија за безбедност и инструкции.

Пропуските при спазване на указанијата за безбедност и инструкциите могат да причинят електрически удар и/или тежки наранявания. **Съхранявајте всички указанија за безбедност и инструкции за бъдеща употреба.**

Използванијат в указанијата за безбедност термин „електроинструмент“ се отнася до захранвани от мрежата електроинструменти (с електрически кабел) и захранвани с акумулираща батерија електроинструменти (без електрически кабел).

1 Безбедност на работното място

- a **Поддържайте работното си място чисто и добре осветено.** *Липсата на ред или недоброто осветление на работното място могат да доведат до злополуки.*
- b **Не работете с електроинструмента в експлозивна среда, в която има запалими течности, газове или прахове.** *Електроинструментите генерират искри, които могат да възпламенят праха или парите.*
- c **Децата и страничните хора трябва да стоят встрани при използване на електроинструмента.** *При разсейване можете да загубите контрола над уреда.*
- 2 Електрическа безопасност**
- a **Свързващият щепсел на електроинструмента трябва да пасва в контакта.** *Щепселът не бива да се променя по никакъв начин. Не използвайте адаптери с електроинструменти със защитно заземяване. Непроменените щепсели и подходящите контакти намаляват риска от електрически удар.*
- b **Избягвайте контакт на тялото със заземени повърхности като тръби, отоплителни уреди, печки и хладилници.** *Има увеличен риск от електрически удар, ако тялото ви се заземе.*
- c **Пазете електроинструментите от дъжд или влага.** *Проникването на вода в електроинструмента увеличава риска от електрически удар.*
- d **Кабелът не бива да се използва за други цели, напр. за носене и окачване на електроинструмента или за изтегляне на щепсела от контакта.** *Пазете кабела от топлина, масло, остри ръбове или движещи се части на уреди. Повредените или усукани електрически кабели увеличават риска от електрически удар.*
- e **Когато работите с електроинструмент на открито, използвайте само такива удължителни кабели, които са подходящи за работа на открито.** *Използването на подходящ за работа на открито удължителен кабел намалява риска от електрически удар.*
- f **Ако работата с електроинструмента във влажна среда не може да се избегне, използвайте предпазен прекъсвач против утечен ток.** *Използването на предпазен прекъсвач против утечен ток намалява риска от електрически удар.*
- 3 Безопасност на хората**
- a **Бъдете внимателни и следете за това, какво правите; подхождайте благоразумно към работата с електроинструмент.** *Не използвайте електроинструмента, ако сте уморени или се намирате под влиянието на наркотични вещества, алкохол или медикаменти. Момент невнимание при използването на електроинструмент може да доведе до сериозни наранявания.*
- b **Носете лично защитно оборудване и винаги използвайте защитни очила.** *Носенето на лично защитно оборудване като маска за прах, устойчиви на хлъзгане предпазни обувки, защитна каска или*
- защита за слуха според вида и употребата на електроинструмента намалява риска от наранявания.*
- c **Избягвайте неволното пускане в експлоатация.** *Уверявайте се, че електроинструментът е изключен, преди да го свържете към електрозахранването и/или акумулиращата батерия, преди да го повдигате или да го носите. Ако при носене на електроинструмента държите пръста си на превключвателя или ако свързвате включен уред към електрозахранването, може да се стигне до злополуки.*
- d **Преди включване на електроинструмента отстранявайте работните накрайници и винтовите ключове.** *Инструмент или ключ, намиращи се във въртяща се част на уреда, могат да доведат до наранявания.*
- e **Избягвайте необичайните позиции на тялото.** *Погрижете се за стабилна позиция и по всяко време пазете равновесие. Така можете да контролирате по-добре електроинструмента в неочаквани ситуации.*
- f **Носете подходящи дрехи.** *Не носете широки дрехи или накити. Дръжте косата, дрехите и ръкавиците далеч от движещите се части. Широките дрехи, ръкавиците, накитите или дългите коси могат да бъдат захванати от движещите се части.*
- g **Ако могат да се монтират съоръжения за прахоизсмукване и прахоулавяне, уверете се, че те са свързани и се използват правилно.** *Използването на прахоизсмукване може да намали рисковете от прах.*
- 4 Използване и обслужване на електроинструмента**
- a **Не претоварвайте уреда.** *Използвайте за работата си предвидения за това електроинструмент. С подходящ електроинструмент работите по-добре и по-безопасно в посочения мощностен диапазон.*
- b **Не използвайте електроинструмент, чийто превключвател е дефектен.** *Електроинструмент, който не може повече да се включва или изключва, е опасен и трябва да се ремонтира.*
- c **Изтегляйте щепсела от контакта и/или изваждайте акумулиращата батерия, преди да извършвате настройки по уреда, преди смяна принадлежности или оставяне на уреда.** *Тази превантивна мярка предотвратява неволното стартиране на електроинструмента.*
- d **Съхранявайте неизползваните електроинструменти на места, които са недостъпни за деца.** *Не позволявайте употреба на уреда от хора, които не са запознати с него или не са прочели тези инструкции. Електроинструментите са опасни, ако се използват от хора без опит.*
- e **Поддържайте електроинструментите грижливо.** *Проверявайте дали подвижните части функционират безупречно и не се захващат, дали няма счупени или повредени части, така че функцията на*

електроинструмента да е нарушена. Осигурете ремонт на повредените части преди използване на уреда. Много злополуки са причинени от лошо поддържани електроинструменти.

- f Поддържайте режещите инструменти остри и чисти. Грижливо поддържаните режещи инструменти с остри режещи ръбове се заклинват по-малко и са по-лесни за направляване.
- g Използвайте електроинструмент, принадлежности, работни накрайници и др. съгласно тези инструкции. При това съблюдавайте условията на работа и дейността, която трябва да се извършва. Използването на електроинструменти за друга, различна от предвидената употреба, може да доведе до опасни ситуации.

5 Използване и поддръжка на акумулиращи батерии

- a Зареждайте акумулиращата батерия само с разрешените от производителя зарядни устройства. Зарядни устройства, които не са подходящи за съответната акумулираща батерия, могат да доведат до пожар.
- b Използвайте уреда само с подходяща акумулираща батерия. Използването на други акумулиращи батерии може да доведе до наранявания или пожари.
- c Когато не използвате акумулиращата батерия, я дръжте далеч от метални предмети като кламери, монети, ключове, пирони, винтове или други малки метални предмети, които могат да доведат до късо съединение. Късо съединение може да доведе до пожар или експлозия.
- d При определени обстоятелства от акумулиращата батерия може да изтече електролит. Избягвайте контакт. Ако попаднете в контакт с електролита, изплакнете основно с вода. Ако електролитът попадне в очите Ви, незабавно потърсете лекарска помощ. Електролитът на акумулиращата батерия може да причини обриви и изгаряния по кожата.

6 Сервис

- a Възлагайте ремонта на вашия електроинструмент само на квалифициран експертен персонал и само с използването на оригинални резервни части. Така се гарантира, че безопасността на уреда се запазва.

Безопасна експлоатация на акумулаторната ножица за трева и храсти

⚠ ОПАСНОСТ • Тежки наранявания при отхвърляне на предмети с висока скорост от режещия нож или при оплитане на тел или шинур в режещия инструмент. Преди употреба проверете основно работната зона за наличие на предмети като камъни, пръчки, метал, тел, кости или играчки и ги премахнете.

⚠ ПРЕДУПРЕЖДЕНИЕ • Уредът не е предназначен за употреба от лица с ограничени физически, сензорни или умствени възможности, или липса на опит и / или познания. • Дръжте

децата и страничните хора далеч от зоната на работа, докато използвате уреда. • Никога не работете с уреда, ако прекъсвачът за вкл./изкл. на ръкохватката не включва и изключва правилно.

• Опасност от наранявания, режещите инструменти продължават да се въртят, след като сте изключили двигателя. • Тежки наранявания и повреди на уреда. Уверете се, че режещият инструмент е правилно монтиран и сигурно закрепен, преди да пуснете уреда в експлоатация. • Не използвайте уреда при опасност от мълници. • Никога не пускайте в експлоатация уред, който е некомплектен или оборудван с неоторизирани модификации.

• Никога не използвайте уреда с дефектни или без монтирани предпазни приспособления • При повреда или злополука изключете уреда и извадете акумулиращата батерия. Можете да пуснете уреда отново в експлоатация едва след като е бил инспектиран от оторизиран сервис.

⚠ ПРЕДПАЗЛИВОСТ • Запознайте се с обслужващите елементи и правилната употреба на уреда. • Опасност от наранявания при захващане на свободен облекло, косите или накити от движещи се части на уреда. Дръжте облеклото и накитите далеч от движещи се части на машината. Връзвайте дългите коси назад. • Повишена опасност от злополуки при лоши атмосферни влияния. Използвайте уреда само когато е гарантирана безопасна работа.

• Шумът на уреда може да ограничи способността Ви да чувате, затова внимавайте за възможни опасности в близост и в работната зона. • Опасност от нараняване. Винаги носете защитни очила, здрави обувки и подходящо облекло, когато използвате уреда.

ВНИМАНИЕ • Обслужващото лице на уреда е отговорно за злополуки с други хора или с тяхно имущество.

Указания за безопасност за ножици за храсти

- Дръжте всички части от тялото далеч от режещия нож. При работещ нож не се опитвайте да премахвате материал от рязането или да дръжте материал, който ще бъде отрязан. Отстранявайте захванатия материал от рязането само при изключен уред. Момент невнимание при използването на ножицата за жив плет може да доведе до сериозни наранявания.
- Носете ножицата за храсти за дръжката при напълно спрян нож. При транспорт или съхранение на ножицата за храсти винаги изтегляйте предпазното покритие. Внимателното боравене с уреда намалява опасността от нараняване от ножа.
- Дръжте електроинструмента само за изолираните повърхности за захващане, тъй като режещият нож може да влезе в контакт със скрити електрически проводници. Контактът на режещия нож с провеждащ напрежение проводник може да постави метални части на уреда под напрежение и да причини токов удар.
- По време на работата стойте на разстояние от проводници и кабели във Вашата работна

зона. По време на работата проводници и кабели могат да бъдат захванати от режещия нож и прекъснати.

Допълнителни указания за безопасност

⚠ ПРЕДУПРЕЖДЕНИЕ • Уредът не е предназначен за употреба от деца или лица с ограничени физически, сензорни или умствени способности, или от лица, които не са запознати с настоящите инструкции. Валидни на мястото разпоредби могат да налагат ограничения за възраст на обслужващото лице. • Дръжте ръцете и краката си далеч от работната повърхност на рязане, особено когато включвате двигателя. • Преди да пуснете уреда в експлоатация, сменяйте износените или повредените части. • Избягвайте неволно включване. Уверявайте се, че преди свързването на акумулиращата батерия, подвигането или носенето на уреда прекъсващ Вкл./Изкл. е в положение Изкл. • Използвайте уреда само на дневна светлина или при добро изкуствено осветление. • При работа с уреда не тичайте, а ходете. Осигурете си стабилно, устойчиво положение и пазете равновесие, особено при работа по склонове. • Проверявайте дали движещите се части функционират безупречно и не блокират, дали има счупени или повредени части. Предайте повредения уред за ремонт, преди да го използвате. • Не задействайте уреда със сила. • Изключете двигателя, извадете акумулиращата батерия и се уверете, че всички движещи се части са напълно спрени:

- Преди да предприемете настройки.
- Преди да оставите уреда без надзор.
- Преди да проверите, почистите или да извършите поддръжка на уреда.
- Преди да отстраните блокиращ предмет.
- Преди да смените принадлежности.
- След като сте ударили чуждо тяло. Преди да стартирате уреда отново, първо го проверете за повреди и го ремонтирайте.
- Ако уредът вибрира необичайно. Преди да стартирате уреда отново, първо го проверете за повреди и го ремонтирайте.
- Изключвайте двигателя, когато прекъсвате процеса на рязане или преминавате от едно място на работа на друго.

⚠ ПРЕДПАЗЛИВОСТ • Опасност от наранявания при захващане на свободно облекло, косите или накити от движещи се части на уреда. Дръжте облеклото и накитите далеч от движещи се части на машината. Връзвайте дългите коси назад. • Възлагайте извършването на ремонт само на оторизирания сервиз. • При работа с уреда носете дълги, здрави панталони, здрави обувки и добре прилягащи ръкавици. Не работете боси. Не носете бижута, сандали или къси панталони.

Безопасна поддръжка и грижа

⚠ ПРЕДУПРЕЖДЕНИЕ • Изключете двигателя, извадете акумулиращата батерия и се уверете, че всички движещи се части са напълно спрени:

- Преди да почистите или извършите поддръжка на уреда.

- Преди да сменяте принадлежности.
- След всяка употреба отстранявайте с твърда четка мръсотията от режещите инструменти и нанасяйте подходящо масло за защита от ръжда, преди отново да поставите защитата на ножа. Производителят препоръчва като защита от ръжда и за смазване да се използва спрей. Попитайте Вашия сервиз за подходящ спрей. Можете да смазвате режещите инструменти преди всяко използване по описания начин.
- Поддържайте режещите инструменти винаги остри и чисти. Острите режещи инструменти могат да се контролират по-лесно и не се блокират лесно. • Уверете се, че вентилационните отвори са чисти от отлагания.
- Опасност от наранявания от остри режещи инструменти. Бъдете особено внимателни при свалянето или поставянето на защитата на ножа, почистването и смазването на уреда.

⚠ ПРЕДПАЗЛИВОСТ • Опасност от наранявания от остри режещи инструменти. При работата с режещия инструмент носете устойчиви на хлъзгане и издръжливи защитни ръкавици. • Опасност от наранявания от открити ножове. Поставяйте защитата на ножа, когато не използвате уреда, дори по време на кратки паузи в работата. • Пазете дръжките сухи, чисти и без масло и смазочни материали. • Използвайте само аксесоари и резервни части, които са одобрени от производителя. Оригиначните аксесоари и оригиналните резервни части осигуряват безопасната и безпроблемна експлоатация на уреда.

ВНИМАНИЕ • След всяка употреба почиствайте продукта с мека, суха кърпа. • За почистване на пластмасовите части не използвайте разтворители, тъй като те увреждат използваните за производството на уреда материали. Отстранявайте замърсявания като прах, масло и смазочни материали с чиста кърпа.

Указание • Сервизни работи и работи по поддръжка могат да се извършват само от квалифициран и специално обучен специализиран персонал. Препоръчваме продуктът да се изпраща за ремонт на оторизиран сервиз.

Безопасно транспортиране и съхранение

⚠ ПРЕДПАЗЛИВОСТ • За да предотвратите злополуки или наранявания, трябва да транспортирате и съхранявате уреда само с монтирана защита на ножа и свалена акумулаторна батерия. • Опасност от наранявания и повреди по уреда. При транспортирането осигурявайте уреда срещу движение или падане.

ВНИМАНИЕ • Отстранявайте всички чужди тела от уреда, преди да го транспортирате или приберете за съхранение. • Съхранявайте уреда на сухо и добре проветрявано място, недостъпно за деца. Дръжте уреда далеч от вещества с корозивно действие, като химикали за градинска употреба. • Не съхранявайте уреда на открито.

Остатъчни рискове

⚠ ПРЕДУПРЕЖДЕНИЕ

- Дори когато уредът се използва, както е предписано, продължават да съществуват определени остатъчни рискове. При използването на уреда могат да възникнат следните опасности:
- Наранявания поради контакт с режещите инструменти. Дръжте режещите инструменти далеч от тялото и по-ниско от височината на бедрата. Използвайте защитата на ножа, когато не режете.
- Вибрацията може да причини наранявания. За всяка работа използвайте правилния инструмент, използвайте предвидените ръкохватки и ограничавайте работното време и излагането на вибрация.
- Шумът може да причини уреждания на слуха. Носете защита за слуха и ограничавайте натоварването.

Намаляване на риска

⚠ ПРЕДПАЗЛИВОСТ

- По-дългото време на използване на уреда може да доведе до нарушения в кръвообращението в областта на ръцете, причинени от вибрациите. Общовалидно време на използване не може да се установи, тъй като това зависи от множество фактори, които оказват влияние:
 - Персоналните проблеми с кръвообращението (честа поява на усещане за студ и изтръпване на пръстите на ръцете)
 - Ниска температура на околната среда. Носете топли ръкавици за защита на ръцете.
 - Затруднено кръвообращение поради здраво хващане.
 - Непрекъснатата работа е по-вредна от работата, прекъсвана от почивки.
- При редовно, дълготрайно използване на уреда и при повторна поява на симптоми, като напр. изтръпване и усещане за студ в пръстите на ръцете, трябва да потърсите лекар.

Употреба по предназначение

- Акумулаторната ножица за трева и храсти е предназначена само за употреба в частно домакинство.
 - Акумулаторната ножица за трева и храсти е предназначена за работа на открито в добре проветрявана зона.
 - При употреба с ножичната приставка уредът служи за леко подрязване на трева.
 - При употреба с ножа за храсти уредът служи за леко подрязване на храсти и живи плетове.
- Всяка друга употреба е недопустима.

Защита на околната среда



Опаковъчните материали подлежат на рециклиране. Моля, изхвърляйте опаковките по съобразен с околната среда начин.



Електрическите и електронните уреди съдържат ценни материали, подлежащи на рециклиране, а често и съставни части, напр. батерии, акумулаторни батерии или масло,

които при неправилно боравене или изхвърляне могат да представляват потенциална опасност за

човешкото здраве и за околната среда. За правилното функциониране на уреда все пак тези съставни части са необходими. Обозначените с този символ уреди не трябва да бъдат изхвърляни заедно с битовите отпадъци.

Указания за съставни вещества (REACH)

Актуална информация относно съставни вещества можете да намерите тук: www.kaercher.com/REACH

Акcesoари и резервни части

Използвайте само оригинални акcesoари и оригинални резервни части, по този начин осигурявате безопасната и безпроблемна експлоатация на уреда.

Информация относно акcesoари и резервни части ще намерите тук: www.kaercher.com.

Обхват на доставка

Обхватът на доставката на уреда е изобразен върху опаковката. При разопаковане проверете съдържането за цялост. При липсващи акcesoари или при транспортни щети, моля, обърнете се към Вашия дистрибутор.

Предпазни устройства

⚠ ПРЕДПАЗЛИВОСТ

Липсващи или променени предпазни устройства

Предпазните устройства служат за Вашата защита.

Никога не променяйте или пренебрегвайте предпазни устройства.

Защита на ножа

Фигура В

Защитата на ножа е важна част от предпазните устройства на ножицата за трева и на ножа за храсти. Повредена защита на ножа не трябва да се използва повече и трябва да се смени незабавно.

Бутон за деблокиране

Бутонът за деблокиране блокира прекъсвача на уреда и така предотвратява неконтролираното стартиране на уреда.

Фигура С

- ① Бутон за деблокиране, прекъсвач ВКЛ./ИЗКЛ.
- ② Прекъсвач ВКЛ./ИЗКЛ.

За пускане в експлоатация на уреда първо натиснете бутона за деблокиране и след това — прекъсвача ВКЛ./ИЗКЛ.

Символи върху уреда

	Общ предупредителен знак
	Преди пускане в експлоатация прочетете ръководството за експлоатация и всички указания за безопасност.
	При работата с уреда носете подходяща защита за очите.

	При работата с уреда носете подходяща защита за слуха.
	Опасност от нараняване. Не докосвайте острите режещи инструменти.
	При работата с уреда носете устойчиви на хлъзгане и издръжливи ръкавици.
	Опасност поради отхвърлени с висока скорост предмети. Дръжте всички наблюдатели, особено деца и домашни любимци, на минимално разстояние 15 m от работната зона.
	Не излагайте уреда на дъжд и влага.
	Опасност, режещият инструмент работи по инерция при изключен двигател.
	Посоченото на етикета гарантирано ниво на звуково налягане е 89 dB.

Описание на уреда

В това упътване за работа е описано максималното оборудване. В комплекта на доставката има разлики в зависимост от модела (вижте опаковката).

Вж. изображението на страниците с графики Фигура А

- ① Защита на ножа, нож за храсти
- ② Режещ нож, нож за храсти
- ③ Защита на ножа, ножица за трева
- ④ Режещ нож, ножица за трева
- ⑤ Бутон за деблокиране, прекъсвач ВКЛ./ИЗКЛ.
- ⑥ Ръкохватка
- ⑦ Бутон за деблокиране на акумулиращата батерия
- ⑧ Прекъсвач ВКЛ./ИЗКЛ.
- ⑨ Бутон за закрепване на режещия нож
- ⑩ Държач на режещия нож
- ⑪ *Зарядно устройство
- ⑫ *Акумулираща батерия

* опционално

Акумулираща батерия

Уредът може да работи с една акумулираща батерия 18V Kärcher Battery Power.

Монтаж

Монтиране на режещия нож

⚠ ПРЕДПАЗЛИВОСТ

Опасност от наранявания от остри ножове
При всякакви работи по уреда носете защитни очила и защитни ръкавици.

Фигура D

1. Монтирайте режещия нож.
 - a Развийте бутона за закрепване на режещия нож.
 - b Свалете бутона за закрепване на режещия нож.
 - c Поставете режещия нож на ножицата за трева, респ. за храсти върху държача на режещия нож.
 - d Поставете бутона за закрепване на режещия нож.
 - e Затегнете бутона за закрепване на режещия нож.

Монтиране на защитата на ножа

⚠ ПРЕДПАЗЛИВОСТ

Опасност от наранявания от остри ножове
При всякакви работи по уреда носете защитни очила и защитни ръкавици.

Фигура B

1. Плъзнете защитата на ножа над ножа.

Монтиране на акумулиращата батерия

1. Поставете акумулиращата батерия в гнездото на уреда.

Фигура E

Обслужване

Подрязване на трева с ножицата за трева

⚠ ПРЕДПАЗЛИВОСТ

Опасност от наранявания от остри ножове
При всякакви работи по уреда носете защитни очила и защитни ръкавици.

⚠ ПРЕДПАЗЛИВОСТ

Препятствия в зоната на косене
Опасност от наранявания и повреди
Преди началото на косенето проверявайте работната зона за обекти, които могат да бъдат отхвърлени надалеч с висока скорост, напр. тел, камъни, нишки или стъкло.

1. Свалете защитата на ножа.
2. Включете уреда.

Фигура F

- a Натиснете бутона за деблокиране.
- b Натиснете прекъсвача ВКЛ./ИЗКЛ. Уредът стартира.
3. Движете режещия нож успоредно на земната повърхност.

Фигура G

Подрязване на живи плетове/храсти с ножицата за храсти

⚠ ПРЕДПАЗЛИВОСТ

Опасност от наранявания от остри ножове
При всякакви работи по уреда носете защитни очила и защитни ръкавици.

⚠ ПРЕДПАЗЛИВОСТ

Препятствия в зоната на косене
Опасност от наранявания и повреди

Преди началото на косенето проверявайте работната зона за обекти, които могат да бъдат отхвърлени надалеч с висока скорост, напр. тел, камъни, нишки или стъкло.

1. Включете уреда.

Фигура F

a Натиснете бутона за деблокиране.

b Натиснете прекъсвача ВКЛ./ИЗКЛ.

Уредът стартира.

2. Движете режещия нож успоредно на живия плет.

Фигура H

Смяна на режещия нож

1. Извадете акумулиращата батерия, вж. глава

Изваждане на акумулиращата батерия.

2. Плъзнете защитата на ножа над режещия нож.

Фигура B

3. Сменете режещия нож.

Фигура I

a Развийте бутона за закрепване на режещия нож.

b Свалете бутона за закрепване.

c Свалете режещия нож на ножицата за трева, респ. храсти.

d Поставете режещия нож на ножицата за трева, респ. за храсти върху държача на режещия нож.

e Поставете бутона за закрепване на режещия нож.

f Затегнете бутона за закрепване на режещия нож.

Изваждане на акумулиращата батерия

Указание

При продължителни прекъсвания на работата изваждайте акумулиращата батерия от уреда и я осигурявайте срещу неоправомощено ползване.

1. Дръпнете бутона за деблокиране на акумулиращата батерия по посока на

акумулиращата батерия.

2. Натиснете бутона за деблокиране на акумулиращата батерия, за да освободите акумулиращата батерия.

3. Извадете акумулиращата батерия от уреда.

Фигура J

Приключване на работата

1. Извадете акумулиращата батерия от уреда (вж. глава *Изваждане на акумулиращата батерия*).

2. Почистете уреда (вж. глава *Почистване на уреда*).

Транспортиране

⚠ ПРЕДПАЗЛИВОСТ

Опасност от наранявания и повреди

При транспортиране съблюдавайте теглото на уреда.

1. Извадете акумулиращата батерия, вж. глава

Изваждане на акумулиращата батерия.

2. Плъзнете защитата на ножа над режещия нож.

Фигура B

3. Свалете режещия нож.

Фигура K

a Развийте бутона за закрепване на режещия нож.

b Свалете бутона за закрепване на режещия нож.

c Свалете режещия нож.

d Поставете бутона за закрепване на режещия нож.

e Затегнете бутона за закрепване на режещия нож.

4. При транспортиране в превозни средства осигурявайте уреда срещу изплъзване и преобръщане.

Съхранение

⚠ ПРЕДПАЗЛИВОСТ

Несъблюдаване на теглото

Опасност от наранявания и повреди

При съхранението вземайте под внимание теглото на уреда.

1. Почистете уреда, вж. глава *Почистване на уреда*.

2. Монтирайте защитата на ножа.

Фигура B

3. Съхранявайте уреда на сухо и добре проветрявано място. Дръжте далеч от преизвикващи корозия вещества като химикали за градинска употреба и размразяващи соли. Не съхранявайте уреда на открито.

Грижа и поддръжка

Почистване на уреда

⚠ ПРЕДУПРЕЖДЕНИЕ

Наранявания поради неконтролирано

задвижване на режещите ножове

Изключете уреда.

Извадете акумулиращата батерия от уреда.

Поставете защитата на ножа.

⚠ ПРЕДПАЗЛИВОСТ

Опасност от наранявания от остри ножове

При всякакви работи по уреда носете защитни очила и защитни ръкавици.

ВНИМАНИЕ

Неправилно почистване

Повреди по уреда

Почиствайте уреда с влажна кърпа.

Не използвайте съдържащи разтворители

почистващи препарати.

Не потапяйте уреда във вода.

Не почиствайте уреда с водна струя от маркуч или под високо налягане.

Фигура L

1. Отстранете остатъци от окосен материал от режещия нож с ръчна метла.

2. При необходимост избършете частите на уреда с влажна кърпа.

3. Редовно почиствайте гнездото на акумулиращата батерия и електрическите контакти от замърсявания и чужди тела.

4. Монтирайте защитата на ножа

Смазване на остриетата на ножа

За се запази качеството на ножа, остриетата на ножа трябва да се смазват след всяка употреба.

Указание

Много добър резултат ще получите, ако използвате машинно масло, нанасяно на тънка струя, или струйна масльонка.

Фигура M

1. Поставете уреда на равна основа.

2. Нанесете маслото върху горната страна на остриетата на ножа.

Помощ при повреди

Много често причините за повреда са елементарни и с помощта на следните указания може сами да ги отстраните. Ако не сте сигурни или повредите не са описани тук, обърнете се към оторизирания сервис.

С увеличаване на стареенето капацитетът на акумулаторната батерия намалява дори при добра грижа, така че и при напълно заредено състояние вече не се достига пълното време на работа. Това не е дефект.

Грешка	Причина	Отстраняване
Уредът не сработва	Акумулиращата батерия не е поставена правилно.	● Пъхнете акумулиращата батерия в гнездото, докато се фиксира.
	Акумулиращата батерия е празна.	● Заредете акумулиращата батерия.
	Акумулиращата батерия е дефектна.	● Сменете акумулиращата батерия.
Уредът спира по време на работа	Моторът е прегрял	● Прекратете работата и оставете мотора да се охлади.
	Акумулиращата батерия е прегряла	● Прекратете работата и изчакайте, докато температурата на акумулиращата батерия влезе отново в рамките на нормалния диапазон.

Гаранция

Във всяка държава са валидни издадените от нашия оторизиран дистрибутор гаранционни условия. Евентуални повреди на Вашия уред ще отстраним в рамките на гаранционния срок безплатно, ако се касае за дефект в материалите или производствен дефект. В случай на предявяване на право на гаранция, се обърнете към Вашия дистрибутор или към най-близкия оторизиран сервис, като представите касовата бележка. (Адрес, вж. задната страна)

Технически данни

		GSN 18-20
Данни за мощността на уреда		
Номинално напрежение	V	18
Обороти на празен ход	/min	1050 +/- 10 %
Ширина на рязане, нож за трева	mm	120
Дължина на рязане, нож за храсти	mm	200
Разстояние между зъбите, нож за храсти	mm	17,24
Ножица за трева: Изчислени стойности съгласно EN 50636-2-94		
Стойност на вибрацията ръка-рамо	m/s ²	0,2
Неустойчивост K	m/s ²	1,5
Ниво на звуково налягане L _{рА}	dB(A)	78,4
Неустойчивост K _{рА}	dB(A)	2,5
Ниво на звукова мощност L _{WА} +	dB(A)	89
Неустойчивост K _{WА}		
Ножица за храсти: Установени стойности съгласно EN 60745-1 и EN 60745-2-15		
Стойност на вибрацията ръка-рамо	m/s ²	0,1
Неустойчивост K	m/s ²	1,5
Ниво на звуково налягане L _{рА}	dB(A)	75,1
Неустойчивост K _{рА}	dB(A)	2,5

GSN 18-20

Ниво на звукова мощност L _{WА} +	dB(A)	89
Неустойчивост K _{WА}		
Размери и тегла		
Тегло с ножица за трева (без акумулираща батерия)	kg	1,2
Тегло с нож за храсти (без акумулираща батерия)	kg	1,4
Дължина x ширина x височина (с ножица за трева)	mm	380 x 174 x 120
Дължина x ширина x височина (с нож за храсти)	mm	582 x 174 x 94

Запазваме си правото на технически промени.

Стойност на вибрации

⚠ ПРЕДУПРЕЖДЕНИЕ

Посочената стойност на вибрации е измерена при прилагане на стандартен метод за проверка и може да се използва за сравнение на уредите. Посочената стойност на вибрации може да се използва в рамките на предварителна оценка на натоварването.

В зависимост от вида и начина, по който се използва уредът, емисиите на вибрации по време на моментното ползване на уреда могат да се различават от посочената обща стойност. Определете мерките за собствена защита на базата на оценката на натоварването при действителни условия на използване. Вземайте под внимание всички етапи на работния цикъл, като напр. освен времето на работа, също и периодите, в които уредът е изключен и в които е спрян от експлоатация.

Декларация за съответствие на ЕС

С настоящото декларираме, че посочената по-долу машина по своята концепция и конструкция, както и в пуснатото от нас на пазара изпълнение, съответства на приложимите основни изисквания за безопасност и опазване на здравето, определени в директивите на ЕС. При несъгласувана с нас

промяна на машината тази декларация губи своята валидност.

Продукт: Акумулаторна ножица за трева и храсти

Тип: GSH 18-20 Battery

Приложими директиви на ЕС

2006/42/EO (+2009/127/EO)

2014/30/EC

2000/14/EO (+2005/88/EO)

2011/65/EC

Приложими хармонизирани стандарти

EN 55014-1: 2017

EN 55014-2: 2015

EN 60745-1:2009+A11:2010

EN 60745-2-15:2009+A1:2010

EN 60335-1:2012+A11:2014+A13:2017

EN50636-2-94:2014

EN 50581: 2012

Приложима процедура за оценяване на съответствието

2000/14/EO и изменена с 2005/88/EO: приложение V (само с нож за храсти)

Ниво на звукова мощност dB(A)

Измерено:86,1

Гарантирано:89

Подписващите лица действат от името и като пълномощници на управителния орган.



H. Jenner

Chairman of the Board of Management



S. Reiser

Director Regulatory Affairs & Certification

Пълномощник по документацията:

S. Reiser

Alfred Kärcher SE & Co. KG

Alfred-Kärcher-Str. 28 - 40

71364 Winnenden (Germany)

Тел.: +49 7195 14-0

Факс: +49 7195 14-2212

Виненден, 2018/09/01

Sisukord

Ohutusjuhised	167
Sihtotstarbeline kasutamine	170
Keskkonnakaitse	170
Lisavarustus ja varuosad.....	170
Tarnekomplekt	170
Ohutusseadised	170
Seadmel olevad sümbolid	170
Seadme kirjeldus	171
Akupakk	171
Montaaž	171
Käsitsemine	171
Transport	172
Ladustamine	172
Hooldus ja jooksevremont	172
Abi rikete korral	172
Garantii	172
Tehnilised andmed	173
EL vastavusdeklaratsioon.....	173

Ohutusjuhised



Enne seadme esmast kasutamist lugege see ohutusalanane peatükk ja antud originaalkasutusjuhend läbi. Toimige neile vastavalt. Hoidke originaalkasutusjuhend hilisemaks kasutamiseks või järgmise omaniku tarbeks alles.

Ohuastmed

⚠ OHT

- Viide vahetult ähvardavale ohule, mis võib põhjustada raskeid kehavigastusi või lõppeda surmaga.

⚠ HOIATUS

- Viide võimalikule ohtlikule olukorrale, mis võib põhjustada raskeid kehavigastusi või lõppeda surmaga.

⚠ ETTEVAATUS

- Viide võimalikule ohtlikule olukorrale, mis võib põhjustada kergeid vigastusi.

TÄHELEPANU

- Viide võimalikule ohtlikule olukorrale, mis võib põhjustada varakahjusid.

Elektritööriistade üldised ohutusjuhised

⚠ HOIATUS

- Lugege kõiki ohutusjuhiseid ja korraldusi.

Ohutusjuhiste ja korralduste eiramine võib põhjustada elektrilöögi ja /või raskeid vigastusi. **Hoidke kõik ohutusjuhised ja korraldused edaspidiseks alles.** Ohutusjuhistes kasutatud mõiste „elektritööriist“ kehtib võrgutoitega elektritööriistade (võrgukaablita) ja akutoitega (võrgukaablita) elektritööriistade kohta.

1 Töökohta ohutus

- a Hoidke oma tööpiirkond puhta ja hästi valgustatuna. Korratud või valgustamata tööpiirkonnad võivad põhjustada õnnetusi.
- b Ärge töötage elektritööriistaga plahvatusohtlikus keskkonnas, kus asuvad põlevad vedelikud, gaasid või tolmud. Elektritööriistad tekitavad sädemeid, mis võivad tolmu või auru süüdata.
- c Hoidke lapsed ja teised inimesed elektritööriista kasutamise ajal eemal. Tähelepanu kõrvalekaldumisel võite kaotada kontrolli seadme üle.

2 Elektriohutus

- a Elektritööriista ühenduspistik peab sobima pistikupesassa. Pistikut ei tohi mingil viisil muuta. Ärge kasutage adapterpistikut koos kaitsemaandatud elektritööriistadega. Muutmata pistikud ja sobivad pistikupesad vähendavad elektrilöögriski.
- b Vältige kehalist kontakti maandatud pealispindade nagu torude, küttesüsteemide, pliitide ja külmikutega. Kui Teie keha on maandatud, esineb kõrgeim risk elektrilöögi tõttu.
- c Hoidke elektritööriistad vihmast või niiskusest eemal. Vee tungimine elektritööriista sisse suurendab elektrilöögriski.
- d Ärge väärtarvitage kaablit elektritööriista kandmiseks, ülesriputamiseks või pistiku väljatõmbamiseks pistikupesast. Hoidke kaablit eemal kuumusest, õlist, teravatest servadest või liikuvaatest seadmeosadest. Kahjustatud või sassiläänud ühenduskaablid suurendavad elektrilöögriski.
- e Töötades elektritööriistaga välitingimustes, kasutage ainult pikenduskaableid, mis on ka

välipiirkonna jaoks sobivad. Välipiirkonna jaoks sobilikku pikenduskaabli kasutamine vähendab elektrilöögisiski.

- f Kui elektritööriista käitamine niiskes ümbruses on vältimatu, kasutage rikkevoolu kaitselülitit. Rikkevoolu kaitselülitit kasutamine vähendab elektrilöögisiski.
- 3 Inimeste ohutus
- a Olge tähelepanelik, jälgige, mida Te teete ja käituge elektritööriista töötamisel mõistlikult. Ärge kasutage elektritööriista, kui olete väsinud või uimastite, alkoholi või ravimite mõju all. Üks tähelepanematusete hetk elektritööriista kasutamisel võib põhjustada tõsiseid vigastusi.
- b Kandke isiklikku kaitsevarustust ja alati kaitseprille. Isikliku kaitsevarustuse nagu tolmumaski, libisemiskindlate turvajalatsite, kaitsekiivri või kuulmiskaitsevahendite kandmine, olenevalt elektritööriista liigist ja kasutamisest, vähendab vigastuseriski.
- c Vältige tahtmatut käikuvõtmist. Veenduge, et elektritööriist on välja lülitatud, enne kui Te selle voolutoite ja/või aku külge ühendate, vastu võtate või seda kannate. Kui Teil on elektritööriista kandmisel sõrm lülitil või kui ühendate seadme sisselülitatud seisundis voolutoitega, võib see põhjustada õnnetusjuhtumeid.
- d Eemaldage seadistustööriistad või kruvivõtmed enne elektritööriista sisselülitamist. Pöörleval seadmeosal asuv tööriist või võti võib põhjustada vigastusi.
- e Vältige ebanormaalselt kehahoidu. Hoolitsege kindla seisuasendi eest ja hoidke igal ajal taskaalu. Nii saate elektritööriista ootamatutes olukordades paremini kontrollida.
- f Kandke sobivat riietust. Ärge kandke avarat riietust ega ehteid. Hoidke juukseid, riided ja kindad liikuvatest osadest eemal. Liikuvad osad võivad lahtistest riietest, kinnastest, ehetest või pikkadest juustest kinni haarata.
- g Kui tolmumemis- ja -kogumisevõime saab monteerida, siis veenduge, et need on ühendatud ja neid kasutatakse õigesti. Tolmuimejastoru kasutamine võib vähendada tolmust tingitud ohte.
- 4 Elektritööriista kasutamine ja käsitsemine
- a Ärge koormake seadet üle. Kasutage oma tööks selleks ettenähtud elektritööriista. Sobiva elektritööriistaga töötate Te paremini ja ohutumatel esitatud võimsusvahemikus.
- b Ärge kasutage elektritööriista, mille lülitit on defektne. Elektritööriist, mida ei saa enam sisse või välja lülitada, on ohtlik ja seda tuleb remontida.
- c Enne seadme seadistuste tegemist, tarvikosade vahetamist või seadme ärapanekut tõmmake pistik pistikupesast välja ja/või eemaldage aku. See ettevaatusabinõu hoiab ära elektritööriista tahtmatu käivitamise.
- d Hoidke kasutamata elektritööriistu lastele kättesaamatus kohas. Ärge laske seadet kasutada inimestel, kes pole sellega tuttavad või kes pole lugenud käesolevaid korraldusi. Elektritööriistad on ohtlikud, kui neid kasutavad kogeenematus inimesed.
- e Hoolitsege elektritööriistade eest hästi. Kontrollige, kas liikuvad osad talitlevad laitmatult

ega kiilu kinni, ega osad pole purunenud või nii kahjustatud, et elektritööriista talitus on piiratud. Laske kahjustatud osad enne seadme kasutamist ära remontida. Paljude õnnetusjuhtumite põhjuseks on halvasti hooldatud elektritööriistad.

- f Hoidke lõiketööriista terava ja puhtana. Hästi hoolitsetud, teravate lõikeservadega lõiketööriistad kiiluvad vähem kinni ning neid on lihtsam juh-tida.
- g Kasutage elektritööriista, tarvikuid, kasutus-tööriistu jne vastavalt neile korraldustele. Votake seejuures arvesse töötingimusi ja teos-tavate tegevust. Elektritööriistade kasutamine mitteetennähtud rakendusteks võib põhjustada ohtlikke olukordi.
- 5 Akupakkide kasutamine ja hoolitsus
- a Laadige akupakki ainult tootja poolt lubatud laadijatega. Vastavale akupakile mittesobivad laadijad võivad põhjustada tulekahju.
- b Kasutage seadet ainult sobiva akupakiga. Teiste akupakkide kasutamine võib põhjustada vigastusi või tulekahjusid.
- c Hoidke akupakki mittekasutamise korral eemal metalletsemetest nagu kirjaklambrid, mündid, võtmed, naeltest, kruvidest või muu-dest väikestest metalletsemetest, mis võivad põhjustada lühist. Lühis võib põhjustada tule-kahtju või plahvatust.
- d Olenevalt asjaoludest võib akupakist väljuda vedelikku. Vältige kokkupuudet. Kui satute vedelikuga kokkupuutesse, loputage see põhjalikult veega maha. Kui vedelik satub Teie silma, pöörduge viivitamatult arsti poole. Akuvedelik võib põhjustada nahal lööbeid ja kipi-tust.
- 6 Teenindus
- a Laske oma elektritööriista remontida ainult kvalifitseeritud erialapersonalil ja ainult origi-naalvaruosadega. Sellega kindlustatakse, et seadme ohutus jääb püsima.

Ohutu käitamine akuga muru- ja pöösakäärdega

⚠ **OHT** • Rasked vigastused, kui lõikenuga paiskab esemeid üles või traat või nõör jääb lõiketööriista kinni. Uurige tööala enne kasutamist põhjalikult esemete nagu kivide, pulkade, metalli, traadi, kontide või tööriistade suhtes ning eemaldage need.

⚠ **HOIATUS** • Seade ei ole mõeldud kasutamiseks piiratud füüsiliste, sensoorsete või vaimsete võime-tega isikutele või kogemuste ja/või teadmiste puudumisel. • Hoidke lapsed ja teised inimesed seadme kasutamise ajal tööpiirkonnast eemal. • Ärge käituge seadet kunagi, kui käepidemel asuv sisse-/väljalülitit ei lülita nõuetekohaselt sisse või välja. • Vigastusohu, lõiketööriista pöörlevad pärast mootori väljalülitamist veel edasi. • Rasked vigastused ja seadme kahjustused. Tehke enne seadme käikuvõtmist kindlaks, et lõiketööriist on nõuetekohaselt monteeritud ja kindlalt kinnitatud. • Ärge kasutage seadet pikselöögiuho korral. • Ärge võtke kunagi käiku seadet, mis on mittetäielik või varustatud voltimata modifikatsioonidega. • Ärge kasutage seadet kunagi defektsete kaitseosadestega või monteerimata ohutusseadistega • Lülitage seade rikke või õnnetuse korral välja ja eemaldage akupakk.

Te tohite seadme käiku võtta alles siis, kui volitatud klienditeenindus on selle üle kontrollinud.

△ ETTEVAATUS • Tutvuge käsitsemisele-mentide ja seadme nõuetekohase kasutamisega. • Vigastusohu, kui seadme liikuvad osad haaravad kinni lõdvalt istuvast riietusest, juustest või ehetest. Hoidke riietus ja ehte masina liikuvatest osadest eemal. Siduge pikad juuksed kinni. • Kõrgendatud õnnetusohu halbade ilmastikutingimuste korral. Kasutage seadet ainult siis, kui on tagatud ohutu töötamine. • Seadme müra võib piirata Teie kuulmisvõimet, seetõttu pöörake tähelepanu võimalikele ohtudele läheduses ja tööpiirkonnas. • Vigastusohu. Kandke seadme kasutamisel alati kaitseprille, tugevaid jalatseid ja sobivat riietust.

TÄHELEPANU • Seadme operaator vastutab teiste isikute või nende omandiga aset leidnud õnnetuste eest.

Pöösakäärde ohutusjuhised

- Hoidke kõik kehaosad lõikenoast eemal. Ärge proovige liikuva noa korral eemaldada lõigatavat materjali või sellest kinni hoida. Eemaldage kinnikiilunud lõigatav materjal ainult väljalülitatud seadme korral. Üks tähelepanematu hetk hekkikäärde kasutamisel võib põhjustada raskeid vigastusi.
- Kandke pöösakäärde käepidemest seisva noa korral. Pöösakäärde transportimisel või säilitamiseks tõmmake alati kaitsekate peale. Hoolikas ümberkäimine seadmega vähendab noast tingitud vigastusohu.
- Hoidke elektritööriista ainult isoleeritud haardepindadest, kuna lõikenuga võib puutuda kokku peidetud elektrijuhtmetega. Lõikenoa kokkupuude pinget juhtiva juhtmega võib seada metallist seadmeosas pinget alla ja põhjustada elektrilöögi.
- Hoidke end käituse ajal oma tööpiirkonnas asuvatest juhtmetest ja kaablitest eemal. Käituse ajal võib lõikenuga juhtmetele ja kaablitele pihta saada ja need läbi lõigata.

Täiendavad ohutusjuhised

△ HOIATUS • Seade ei ole mõeldud kasutamiseks lastele või piiratud füüsiliste, sensoorsete või vaimsete võimetega isikutele või antud korraldusi mittetundvatele isikutele. Kohalikud sätted võivad piirata operaatori vanust. • Hoidke käed ja jalad lõiketööpinnast eemal, eelkõige mootori sisselülitamisel. • Asendage kulunud või kahjustatud detailid enne seadme käikuvõtmist. • Vältige tahtmatut sisselülitamist. Tehke kindlaks, et akupaki ühenduse ees olev sisse-/väljalülitit asub enne seadme ülestõstmist või kandmist välja-positsioonis. • Kasutage seadet ainult päevavalguse või hea kunstliku valgustuse korral. • Ärge jookske, vaid kõndige seadmega tättades. Hoolitsege kindla, ohutu seisuasendi eest ja hoidke tasakaalu, eelkõige kallakutel töötades. • Kontrollige, kas liikuvad osad talitlevad laitmatult ega blokeeru, ega osad pole purunenud või kahjustatud. Laske kahjustatud seade enne kasutamist remontida. • Ärge käsitsege seadet toore jõuga. • Lülitage mootor välja, eemaldage akupakk ja tehke kindlaks, et kõik liikuvad detailid on täielikult peatatud:

- Enne seadistuste teostamist.
- Enne kui jätate seadme järelevalveta seisma.
- Enne seadme kontrollimist, puhastamist või hooldust.

- Enne kui eemaldage blokeeringu.
- Enne tarvikuosade vahetamist.
- Pärast seda, kui olete leidnud võõrkeha. Kontrollige seadet kõigepealt kahjustuste suhtes ja remontige need enne seadme taaskäivitamist.
- Kui seade vibreerib ebatavaliselt. Kontrollige seadet kõigepealt kahjustuste suhtes ja remontige need enne seadme taaskäivitamist.

• Lülitage mootor välja, kui katkestate lõikeprotsessi või lähete ühest kasutuskohast teise.

△ ETTEVAATUS • Vigastusohu, kui seadme liikuvad osad haaravad kinni lõdvalt istuvast riietusest, juustest või ehetest. Hoidke riietus ja ehte masina liikuvatest osadest eemal. Siduge pikad juuksed kinni. • Laske remonditööd läbi viia ainult volitatud klienditeenindusel. • Kandke seadmega töötamisel pikki raskeid pükse, tugevaid jalatseid ja hästiistuvaid kindaid. Ärge töötage paljajalu. Ärge kandke ehteid, sandaale ega lühikesi pükse.

Ohutu hooldus ja jooksevremont

△ HOIATUS • Lülitage mootor välja, eemaldage akupakk ja tehke kindlaks, et kõik liikuvad detailid on täielikult peatatud:

- Enne seadme puhastamist või hooldust.
- Enne tarvikuosade vahetamist.
- Eemaldage pärast iga kasutuskorda lõiketööriistadelt mustus kõva harjaga ja kandke rooste vastu kaitsmiseks sobilik õli peale, enne kui noakaitse uuesti paigaldate. Tootja soovib kasutada rooste vastu kaitsmiseks ja õlitamiseks spreid. Küsige oma klienditeenindusest sobivat spreid. Te võite lõiketööriista enne iga kasutuskorda kirjeldatud viisil õlitada. • Hoidke lõiketööriista alati terava ja puhtana. Teravaid lõiketööriistu on lihtsam kontrollida ning nad ei blokeeru nii kergesti. • Tehke kindlaks, et õhutusavad on ladestistest vabad. • Vigastusohu teravate lõiketööriistade tõttu. Olge eriti hoolsad noakaitse eemaldamisel või paigaldamisel, seadme puhastamisel ja õlitamisel.

△ ETTEVAATUS • Vigastusohu teravatel lõiketööriistadel. Kandke lõiketööriistaga ümberkäimisel libisemiskindlaid ja vastupidavaid kaitsekindaid.

- Vigastusohu katmata noa tõttu. Paigaldage noakaitse, kui Te seadet ei kasuta, ka lühikestel tööpausidel.
- Hoidke käepidemed kuiva, puhta ning õli- ja määrdeaine vabana.
- Kasutage ainult tootja poolt lubatud tarvikuid ja varuosi. Originaaltarvikud ja originaalvaruosad tagavad seadme ohutu ja tõrgeteta käituse.

TÄHELEPANU • Puhastage toode pärast iga kasutuskorda pehme, kuiva lapiga. • Ärge kasutage plastosade puhastamiseks lahusteid, kuna nad kahjustavad seadmel kasutatavaid materjale. Eemaldage saasteained nagu tolm, õli ja määrdeained puhta lapiga.

Märkus • Teenindus- ja hooldustööd tohib teostada ainult vastavalt kvalifitseeritud ja spetsiaalselt koolitatud erialapersonal. Soovitage toote saata remontimiseks volitatud teeninduskeskusse.

Ohutu transport ja ladustamine

△ ETTEVAATUS • Õnnetusjuhtumite või vigastuste vältimiseks tohib seadet transportida ja ladustada ainult installeeritud noakaitsega ja välja võetud akuga. • Vigastusohu ja kahjustused seadmel. Kindlustage seade transportimisel liikumise või kukkumise vastu.

TÄHELEPANU • Enne seadme transportimist või ladustamist eemaldage kõik võõrkehaded seadmest.

- Hoidke seadet kuivas ja hästi ventileeritud kohas, mis on lastele juurdepääsmatu. Hoidke seade eemal korrodeeruvatest mõjuvatest ainetest nagu aiakemikaalid.
- Ladustage seadet ainult välispiirkonnas.

Jääkriskid

⚠ HOIATUS

- Ka siis, kui seadet kasutatakse ettekirjutuste kohaselt, jäävad teatud jääkriskid. Seadme kasutamisel võivad tekkida järgmised ohud:
- Vigastused löiketööriistadega kokkupuute tõttu. Hoidke löiketööriistad kehast eemal ja puusakõrgusest madalamal. Kasutage noakaitset, kui Te ei lõika.
- Vibratsioon võib põhjustada vigastusi. Kasutage iga töö jaoks õiget tööriista, kasutage ettenähtud käepidemeid ja piirake tööaega ning ekspositsiooni.
- Müra võib põhjustada kuulmiskahjustusi. Kandke kuulmiskaitsevahendeid ja vähendage koormust.

Riskide vähendamine

⚠ ETTEVAATUS

- Seadme pikem kasutuskestus võib põhjustada vibratsioonist tingitud verevarustuse häireid kätes. Üldiselt kehtivad kasutuskestust ei saa kindlaks määrata, kuna see sõltub mitmetest mõjuteguritest:
 - Isiklik soodumus halvaks verevarustuseks (sageli külmad sõrmed, sõrmede surin)
 - Madal ümbrustemperatuur. Kandke käte kaitsmiseks sooje kindaid.
 - Tugevast kinnihaaramisest tingitud puudulik verevarustus.
 - Katkematu käitus on kahjulikum kui pausidega katkestatud käitus.
- Seadme regulaarse, pikaajalise kasutamise ja sümpotomite nagu nt sõrmede surina, külmade sõrmede korduval esinemisel peaksite pöörduma arsti poole.

Sihtotstarbeline kasutamine

- Akuga muru- ja pöösakäärid on ette nähtud ainult erakasutuseks.
- Akuga muru- ja pöösakäärid on ette nähtud töötamiseks välitingimustes hästi ventileeritud piirkonnas.
- Käärotsakuga kasutamisel on seade ette nähtud muru kergeks kärpimiseks.
- Pöösanoaga kasutamisel on seade ette nähtud puhaste, hekkide ja pöösaste kergeks kärpimiseks.

Iga muu kasutamine on lubamatu.

Keskonnakaitse

 Pakkematerjalid on taaskasutatavad. Utiliseerige pakendid keskkonnasäästlikult.

 Elektrilised ja elektroonilised seadmed sisaldavad väärtuslikke taaskasutatavaid materjale ja sageli koostisosi nagu patareid, akud või õli, mis võivad vales ümberkäimise või vales utiliseerimise korral kujutada potentsiaalset ohtu inimeste tervisele ja keskkonnale. Seadme nõuetekohaseks käitamiseks on neid koostisosi siiski vaja. Selle sümboliga tähistatud seadmeid ei tohi utiliseerida koos olmeprügiga.

Juhised koostisainete kohta (REACH)

Aktuaalse info koostisainete kohta leiate aadressilt: www.kaercher.com/REACH

Lisavarustus ja varuosad

Kasutage ainult originaaltarvikuid ja originaalvaruosi, mis tagavad seadme ohutu ja tõrgeteta käituse. Tarvikute ja varuosade kohta leiate teavet aadressilt www.kaercher.com.

Tarnekomplekt

Seadme tarnekomplekt on kujutatud pakendil. Lahtipakkimisel kontrollige, kas pakendi sisu on täielik. Puudulike tarvikute või transpordikahjustuste korral teavitage oma edasimüüjat.

Ohutusseadised

⚠ ETTEVAATUS

Puuduvad või muudetud ohutusseadised
Ohutusseadised on ette nähtud Teie kaitseks.

Ärge kunagi muutke või hiilige kõrvale ohutusseadist.

Noakaitse

Joonis B

Noakaitse on murukääride ja pöösanoa ohutusseadiste oluline koostisosa. Kahjustatud noakaitset ei tohi enam kasutada ning see tuleb viivitamatult asendada.

Lahtilukustusklahv

Lahtilukustusklahv blokeerib seadmelüliti ja takistab nii seadme kontrollimatut käivitumist.







Joonis C

- 1 Lahtilukustusklahv SISSE-/VÄLJA-lüliti
- 2 SISSE-/VÄLJA-lüliti

Vajutage seadme käikuvõtmiseks kõigepealt lahtilukustusklahvi ja siis SISSE-/VÄLJA-lüliti.

Seadmel olevad sümbolid

	Üldine hoiatusmärk
	Lugege enne käikuvõtmist kasutusjuhendit ja kõiki ohutusjuhiseid.
	Kandke seadmega töötamisel sobivat silmade kaitsevahendit.
	Kandke seadmega töötamisel sobivat kuulmiskaitsevahendit.
	Vigastusoht. Ärge puudutage teravaid löiketööriistu.
	Kandke seadmega töötamisel libisemiskindlaid ja vastupidavaid kindaid.

 	Oht ülespaisukvate esemete tõttu. Hoidke pealtvaatajad, eelkõige lapsed ja kooluloomad tööpiirkonnast vähemalt 15 m kaugusel.
	Ärge asetage seadet vihka kätte ega niisketesse tingimustesse.
 	Oht, löiketööriist järealtalitleb väljalülitatud mootori korral.
	Etiketil esitatud garanteeritud helirõhuhäälise on 89 dB.

Seadme kirjeldus

Selles kasutusjuhendis kirjeldatakse maksimaalset varustust. Olenevalt mudelist on tarnekomplektis erinevusi (vt pakendit).

Vt pilti graafika lehekülgedel

Joonis A

- ① Pöösanoa noakaitse
- ② Pöösanoa löikenuga
- ③ Murukäärde noakaitse
- ④ Murukäärde löikenuga
- ⑤ Lahtilukustusklahv SISSE-/VÄLJA-lüliti
- ⑥ Käepide
- ⑦ Akupaki lahtilukustusklahv
- ⑧ SISSE-/VÄLJA-lüliti
- ⑨ Löikenoa kinnitusnupp
- ⑩ Löikenoa kinnituspesa
- ⑪ *Laadija
- ⑫ *Akupakk

* Valikud

Akupakk

Seadet saab kasutada 18V Kärcher Battery Power akupakiga.

Montaaž

Löikenoa monteerimine

⚠ ETTEVAATUS

Vigastusohu terava noa tõttu

Kandke kõigi seadmel teostatavate tööde puhul kaitseprille ja kaitsekindaid.

Joonis D

1. Monteeri löikenuga.
 - a Vabastage löikenoa kinnitusnupp.
 - b Võtke löikenoa kinnitusnupp ära.

- c Asetage muru- või pöösakäärde löikenuga löikenoa kinnituspesale.
- d Pange löikenoa kinnitusnupp peale.
- e Keerake löikenoa kinnitusnupp kinni.

Noakaitse monteerimine

⚠ ETTEVAATUS

Vigastusohu terava noa tõttu

Kandke kõigi seadmel teostatavate tööde puhul kaitseprille ja kaitsekindaid.

Joonis B

1. Lükake noakaitse noale.

Akupaki monteerimine

1. Lükake akupakk seadme pesa.

Joonis E

Käsitsemine

Muru kärpimine murukäärdega

⚠ ETTEVAATUS

Vigastusohu terava noa tõttu

Kandke kõigi seadmel teostatavate tööde puhul kaitseprille ja kaitsekindaid.

⚠ ETTEVAATUS

Takistused niitmispirkonnas

Vigastus- ja kahjustusohu

Kontrollige tööpiirkonda enne niitmistööde algust objektide suhtes, mis võivad eemale paiskuda, nt traat, kivid, jõhvid või klaas.

1. Eemaldage noakaitse.
2. Lülitage seade sisse.

Joonis F

- a Vajutage lahtilukustusklahvi.
 - b Vajutage SISSE-/Välja-lüliti.
- Seade käivitub.

3. Juhtige löikenuga pinnasega paralleelselt.

Joonis G

Hekkide / pöösaste kärpimine pöösakäärdega

⚠ ETTEVAATUS

Vigastusohu terava noa tõttu

Kandke kõigi seadmel teostatavate tööde puhul kaitseprille ja kaitsekindaid.

⚠ ETTEVAATUS

Takistused niitmispirkonnas

Vigastus- ja kahjustusohu

Kontrollige tööpiirkonda enne niitmistööde algust objektide suhtes, mis võivad eemale paiskuda, nt traat, kivid, jõhvid või klaas.

1. Lülitage seade sisse.

Joonis F

- a Vajutage lahtilukustusklahvi.
 - b Vajutage SISSE-/Välja-lüliti.
- Seade käivitub.

2. Juhtige löikenuga hekiga paralleelselt.

Joonis H

Löikenoa vahetamine

1. Eemaldage akupakk, vt peatükki Akupaki eemaldamine.
2. Lükake noakaitse löikenoaale.
Joonis B
3. Vahetage löikenuga.
Joonis I
 - a Vabastage löikenoa kinnitusnupp.

- b Võtke kinnitusnupp ära.
- c Eemaldage muru- või põõsakäärde lõikenuga.
- d Asetage muru- või põõsakäärde lõikenuga lõikenoo kinnituspesale.
- e Pange lõikenoo kinnitusnupp peale.
- f Keerake lõikenoo kinnitusnupp kinni.

Akupaki eemaldamine

Märkus

Eemaldage pikematel töökatkestustel akupakk sead-
mest ja kindlustage see volitamata kasutamise vastu.

1. Tõmmake akupaki lahtilukustusklahvi akupaki suu-
nas.
2. Vajutage akupaki lahtilukustamiseks akupaki lahtilu-
kustusklahvi.
3. Võtke akupakk seadmest välja.

Joonis J

Käituse lõpetamine

1. Eemaldage akupakk seadmest (vt peatükki *Akupa-
ki eemaldamine*).
2. Puhastage seade (vt peatükki *Seadme puhastami-
ne*).

Transport

△ ETTEVAATUS

Vigastus- ja kahjustusohht

Pidage transportimisel silmas seadme kaalu.

1. Eemaldage akupakk, vt peatükki *Akupaki eemalda-
mine*.
 2. Lükake noakaitse lõikenooale.
- Joonis B**
3. Eemaldage lõikenuga.
- Joonis K**
- a Vabastage lõikenoo kinnitusnupp.
 - b Võtke lõikenoo kinnitusnupp ära.
 - c Eemaldage lõikenuga.
 - d Pange lõikenoo kinnitusnupp peale.
 - e Keerake lõikenoo kinnitusnupp kinni.
4. Sõidukites transportimisel kindlustage seade libise-
mise ja ümberkukkumise vastu.

Ladustamine

△ ETTEVAATUS

Kaalu eiramine

Vigastus- ja kahjustusohht

Abi rikete korral

Riketel on tihti lihtsad põhjused, mille Te suudate ise kõrvaldada järgneva ülevaate abil. Kahtluse korral või siin nimetatamata rikete puhul pöörduge palun volitatud klienditeeninduse poole.

Pidage ladustamisel silmas seadme kaalu.

1. Puhastage seadet, vt peatükki *Seadme puhastami-
ne*.
2. Monteerige noakaitse.
Joonis B
3. Hoidke seadet kuivas ja hästi ventileeritud kohas. Hoidke eemal korrodeeruvalt mõjuvatest ainetest nagu aiakemikaalidest ja jääeemaldusooladest. Ärge hoidke seadet välitingimustes.

Hooldus ja jooksevremont

Seadme puhastamine

△ HOIATUS

Vigastused lõikenoo kontrollimatu käivitumise tõttu

Lülitage seade välja.

Võtke akupakk seadmest välja.

Paigaldage noakaitse.

△ ETTEVAATUS

Vigastusohht terava noa tõttu

Kandke kõigi seadmel teostatavate tööde puhul kaitse-
prille ja kaitsekindaid.

TÄHELEPANU

Vale puhastamine

Kahjustused seadmel

Puhastage seadet niiske lapiga.

Ärge kasutage lahustisidusega puhastusvahendeid.

Ärge kastke seadet kunagi vette.

Ärge puhastage seadet voolik- või kõrgsurveveejoaga.

Joonis L

1. Eemaldage niidetud materjali jäägid lõikenooalt.
2. Pühkige seadmeosad vajaduse korral niiske lapiga
puhtaks.
3. Vabastage akupesaja elektrilised kontaktid regu-
laarselt mustusest ja võõrkehadest.
4. Noakaitse monteerimine

Noaterade õlitamine

Noa kvaliteedi tagamiseks tuleks noaterasid pärast iga kasutuskorda õlitada.

Märkus

Vedela masinaõli või pihustusõli kasutamisel saate vä-
ga hea tulemuse.

Joonis M

1. Asetage seade tasasele aluspinnale.
2. Kandke õli noaterade ülaküljele.

Viga	Põhjus	Kõrvaldamine
Seade ei käivitu	Akupakk ei ole õigesti sisse pandud.	● Lükake akupakk pessa kuni see fikseerub.
	Akupakk on tühi.	● Laadige akupakk täis.
	Akupakk on defektne.	● Vahetage akupakk välja.
Seade peatub käituse ajal	Mootor on ülekuumenenud	● Katkestage töö ja laske mootoril maha jah- tuda.
	Aku on ülekuumenenud	● Katkestage töö ja oodake, kuni aku tempe- ratuur asub jälle normaalvahemikus.

Garantii

Igas riigis kehtivad meie volitatud müügiesindaja antud garantiitingimused. Seadmel esinevad mistahes rikked kõrvaldame garantiiajal tasuta, kui põhjuseks on mater-

jali- või tootmisviga. Garantiijuhtumil pöörduge ostu tõendava dokumendiga oma edasimüüja või lähima volitatud klienditeeninduse poole.
(Aadressi vt tagaküljelt)

Tehnilised andmed

		GSH 18-20
Seadme võimsusandmed		
Nimipinge	V	18
Tühikäigu pööretearv	/min	1050 +/- 10 %
Murunoa lõikelaius	mm	120
Pöösanoa lõikepikkus	mm	200
Pöösanoa hambasamm	mm	17,24
Murukäärid: Kindlakstehtud väärtused EN 50636-2-94 kohaselt		
Labakäsi-käsivars vibratsiooni-väärtus	m/s ²	0,2
Ebakindlus K	m/s ²	1,5
Helirõhutase L _{pA}	dB(A)	78,4
Ebakindlus K _{pA}	dB(A)	2,5
Helivõimsustase L _{WA} + Ebakindlus K _{WA}	dB(A)	89
Pöösakäärid: Kindlakstehtud väärtused EN 60745-1 ja EN 60745-2-15 kohaselt		
Labakäsi-käsivars vibratsiooni-väärtus	m/s ²	0,1
Ebakindlus K	m/s ²	1,5
Helirõhutase L _{pA}	dB(A)	75,1
Ebakindlus K _{pA}	dB(A)	2,5
Helivõimsustase L _{WA} + Ebakindlus K _{WA}	dB(A)	89
Mõõtmed ja kaalud		
Kaal murukääridega (akupakita)	kg	1,2
Kaal pöösanoaga (akupakita)	kg	1,4
Pikkus x laius x kõrgus (murukääridega)	mm	380 x 174 x 120
Pikkus x laius x kõrgus (pöösanoaga)	mm	582 x 174 x 94

Õigus tehnilisteks muudatusteks.

Vibratsiooniväärtus

⚠ HOIATUS

Esitatud vibratsiooniväärtust on mõõdetud standardtestmeetodiga ning seda tohib kasutada seadmete võrdlemiseks.

Esitatud vibratsiooniväärtust tohib kasutada koormuse esialgsel hindamisel.

Sõltuvalt seadme kasutamiskiisist võib võnkeemissioon seadme hetkelisel kasutamisel esitatud üldväärtusest kõrvale kalduda.

Tehke kindlaks meetmed enesekaitseks, võttes aluseks koormuse hinnangu tegelikel kasutustingimustel. Võtke arvesse töösükli kõiki osi, niisiis nt lisaks tööajale ka aegu, kui seade on välja lülitatud ning kui see on käigust väljas.

EL vastavusdeklaratsioon

Käesolevaga deklareerime, et alljärgnevalt nimetatud masin vastab oma kontseptsiooni ja koostelligi põhjal ning meie poolt turule viidud teostuses EL direktiivide asjaomastele põhiiliste ohutus- ja tervisenõuetele. Masinal meiega koosõlastamata muudatuste teostamisel kaotab käesolev deklaratsioon kehtivuse.

Toode: Akuga muru- ja pöösakäärid

Tüüp: GSH 18-20 Battery

Asjaomased EL direktiivid

2006/42/EÜ (+2009/127/EÜ)

2014/30/EL

2000/14/EÜ (+2005/88/EÜ)

2011/65/EL

Kohaldatud ühtlustatud normid

EN 55014-1: 2017

EN 55014-2: 2015

EN 60745-1:2009+A11:2010

EN 60745-2-15:2009+A1:2010

EN 60335-1:2012+A11:2014+A13:2017

EN50636-2-94:2014

EN 50581: 2012

Kohaldatud vastavushindamismenetlus

2000/14/EÜ ja muudetud 2005/88/ EÜ: Lisa V (ainult pöösanoaga)

Helivõimsustase dB(A)

Mõõdetud:86,1

Garanteeritud:89

Allakirjutatud tegutsev juhatase ülesandel ja volitusega.

H. Jenner

Chairman of the Board of Management

S. Reiser

Director Regulatory Affairs & Certification

Dokumentatsioonivolinik:

S. Reiser

Alfred Kärcher SE & Co. KG

Alfred-Kärcher-Str. 28 - 40

71364 Winnenden (Germany)

Tel: +49 7195 14-0

Faks: +49 7195 14-2212

Winnenden, 2018/09/01

Saturs

Drošības norādes	174
Noteikumiem atbilstoša lietošana	177
Vides aizsardzība	177
Piederumi un rezerves daļas	177
Piegādes komplekts	177
Drošības ierīces	177
Simboli uz ierīces	177
Ierīces apraksts	178
Akumulatoru paka	178
Montāža	178
Apkalpošana	178
Transportēšana	179
Uzglabāšana	179
Kopšana un apkope	179
Palīdzība traucējumu gadījumā	179
Garantija	179
Tehniskie dati	179
ES atbilstības deklarācija	180

Drošības norādes



Uzsākot ierīces ekspluatāciju, izlasiet šo drošībai veltīto nodaļu un oriģinālo lietošanas instrukciju. Rīkojieties saskaņā ar tām. Saglabājiet lietošanas instrukciju oriģinālvairodā vēlākai izmantošanai vai nodošanai nākamajam īpašniekam.

Riska pakāpes

⚠ BĪSTAMI

- Norāde par tieši draudošām briesmām, kuras izraisa smagas traumas vai nāvi.

⚠ BRĪDINĀJUMS

- Norāde par iespējami draudošām briesmām, kuras var izraisīt smagas traumas vai nāvi.

⚠ UZMANĪBU

- Norāde uz iespējami bīstamu situāciju, kura var radīt vieglus ievainojumus.

IEVĒRĪBAI

- Norāde par iespējami bīstamu situāciju, kura var radīt materiālos zaudējumus.

Vispārējie elektroinstrumentu drošības tehnikas noteikumi

⚠ BRĪDINĀJUMS

- **Izlasiet visus drošības noteikumus un norādes.** Drošības noteikumu un norāžu neievērošana var izraisīt strāvas triecienu un/vai smagus savainojumus. **Uzglabāiet visus drošības noteikumus un norādes turpmākai pielietošanai.**

Drošības noteikumos izmantotais termins „Elektroinstrumentu” attiecas uz tīkla elektroinstrumentiem (ar tīkla kabeli) un akumulatora elektroinstrumentiem (bez tīkla kabeļa).

1 Darba vietas drošība

- a **Raugiet, lai darba zona būtu tīra un labi apgaismota.** Nekārtība vai neapgaismota darba zona var izraisīt nelaimes gadījumus.
- b **Ar elektroinstrumentu nestrādājiet sprādzienbīstamā vidē, kurā atrodas uzliesmojoši šķidrumi, gāzes vai putekļi.** Elektroinstrumenti rada dzirksteles, kas var aizdedzināt putekļus vai tvaikus.

- a **Raugiet, lai elektroinstrumenta lietošanas laikā darba zonā neatrastos bērni un citas personas.** *Noliecoties, jūs varat zaudēt kontroli pār instrumentu.*

2 Elektriskā drošība

- a **Elektroinstrumenta pieslēguma spraudnīm jāatbilst kontaktligzdai. Spraudni nedrīkst pieļāgot.** Lietojot izemētus elektriskos darbarīkus, neizmantojiet adaptera spraudni. *Oriģinālie spraudņi un atbilstošas kontaktligzdas samazina elektriskā triecienu risku.*
- b **Izvairieties no ķermeņa saskares ar izemētām virsmām, piemēram, caurulēm, apsildes elementiem, krāsīm un ledusskapjiem.** *Brīdī, kad jūsu ķermenis ir saņemts, iespējams paaugstināts elektriskā triecienu risks.*
- c **Elektroinstrumentus uzglabājiet pret lietu vai mitrumu aizsargātā telpā.** *Ūdens iespējams elektroinstrumentā paaugstina strāvas triecienu risku.*
- d **Nelietojiet kabeli neatbilstoši paredzētajam mērķim, piemēram, lai elektroinstrumentu nestu, pakārtu vai, lai atvienotu spraudni no kontaktligzdas.** **Raugiet, lai kabelis atrastos drošā attālumā no karstuma, eļļas, asām malām vai ierīces kustīgajām daļām.** *Bojāti vai samezglojušies pieslēguma kabeli palielina elektriskā triecienu risku.*
- e **Strādājot ar elektroinstrumentu ārpus telpām, izmantojiet tikai lietošanai ārpus telpām paredzētus pagarinājuma kabelus.** *Lietojot izmantošanai ārpus telpām paredzētu pagarinājuma kabeli, tiek samazināts elektriskā triecienu risks.*
- f **Ja nav iespējams izvairīties no elektroinstrumenta lietošanas mitrā vidē, izmantojiet noplūdes strāvas aizsargslēdzi.** *Noplūdes strāvas aizsargslēdža lietošana samazina elektriskā triecienu risku.*

3 Personu drošība

- a **Esiet uzmanīgs, pievērsiet uzmanību tam, ko darāt un ar elektroinstrumentu un strādājiet ar to rūpīgi.** Nelietojiet elektroinstrumentu, ja esat noguris vai narkotisko vielu, alkohola vai medikamentu ietekmē. *Elektroinstrumenta lietošanas laikā viens neuzmanības brīdis var radīt nopietnus savainojumus.*
- b **Vienmēr nēsājiet personisko aizsargaprīkojumu un aizsargbrilles.** *Personīgā aizsargaprīkojuma, piemēram, putekļu maskas, neslidošu drošības apavu, aizsargķiveres vai dzirdes aizsardzības lietošana atkarībā no elektroinstrumenta veida un izmantošanas mērķa, samazina savainojumu risku.*
- c **Izvairieties no nejaūšas ekspluatācijas uzsākšanas.** Pirms elektroinstrumentu pievienot strāvas padevei un/vai akumulatoram, pacelt vai nest, pārliecinieties, ka tas ir izslēgts. *Ja elektroinstrumenta nešanas laikā pirkstu esat novietojis uz slēdža vai strāvas padevei pievienojat ieslēgtu iekārtu, tas var izraisīt nelaimes gadījumus.*
- d **Pirms ieslēgt elektroinstrumentu, noņemiet iestāšanās instrumentus vai uzgriežņu atslēgu.** *Iekārtas rotējošā daļā ievietotais darbarīks vai atslēga var radīt savainojumus.*
- e **Izvairieties no nepareiza ķermeņa stāvokļa.** **Stāviet stabilā pozīcijā un saglabājiet līdzsva-**

ru. Tā elektroinstrumentu negaidītās situācijās varēsiet labāk kontrolēt.

- f) **Nēsājiet piemērotu apģērbu.** Nenēsājiet platu apģērbu vai rotaslietas. Raugiet, lai mati, apģērbs un cimdi neatrastos kustīgu detaļu tuvumā. Kustīgās daļas var aizķert brīvu apģērbu, cimdus, rotaslietas vai garus matus.
- g) Ja ir iespējams piemontēt putekļu nosūkšanas un savākšanas ierīces, pārliecinieties, ka tās ir pievienotas un tiek izmantotas atbilstoši paredzētajam mērķim. Putekļu nosūkšanas iekārtas izmantošana samazina putekļu radīto apdraudējumu.
- 4 **Elektroinstrumenta lietošana**
 - a) **Nepārslogojiet ierīci.** Darbu veikšanai izmantojiet šim mērķim paredzētu elektroinstrumentu. Ar atbilstošu elektroinstrumentu norādītajā jaudas diapazonā jūs varēsiet strādāt labāk un drošāk.
 - b) **Nelietojiet elektroinstrumentu ar bojātu slēdzi.** Elektroinstrumenti, ko vairs nevar ieslēgt vai izslēgt, ir bīstami un to ir jāremontē.
 - c) **Pirms veikt iekārtas iestāffumus, mainīt detaļas vai novietot iekārtu, atvienojiet spraudni no kontaktligzdas un/vai izņemiet akumulatoru.** Šis drošības pasākums novērš neparedzētu elektroinstrumenta iedarbināšanu.
 - d) **Elektroinstrumentus uzglabājiet bērniem nepieejamā vietā.** Neļaujiet ierīci lietot personām bez darba pieredzes vai personām, kas nav izlasījušas šīs norādes. Elektroinstrumenti ir bīstami, ja tos lieto nepieredzējušas personas.
 - e) **Nodrošiniet rūpīgi elektroinstrumentu apkoopi.** Pārbaudiet, vai kustīgās daļas darbojas nevaicājami un neieķīlējas, vai detaļas nav salauztas un bojātas tā, ka ietekmē elektroinstrumenta funkcijas. Pirms iekārtas lietošanas saremontējiet bojātās daļas. *Slikti kopti elektroinstrumenti ir daudzu nelaimes gadījumu cēlonis.*
 - f) **Raugiet, lai griešanas darbarīki būtu asi un tīri.** Rūpīgi kopti griešanas instrumenti ar asiem asmeņiem mēdz mazāk iekerties un tos ir vieglāk vadīt.
 - g) **Elektroinstrumentus, to piederumus, apstrādes instrumentus utt. lietojiet atbilstoši šīm norādēm.** Lietošanas laikā ņemiet vērā darba nosacījumus un veicamo darbību. Elektroinstrumentu izmantošana neatbilstoši paredzētajam mērķim var radīt bīstamas situācijas.
- 5 **Akumulatoru paku ekspluatācija un uzturēšana**
 - a) **Akumulatoru pakas uzlādei izmantojiet tikai ražotāja atļautās uzlādes ierīces.** *Uzlādes ierīces, kas nav piemērotas atbilstoši akumulatoru pakai, var izraisīt ugunsgrēku.*
 - b) **Izmantojiet ierīci tikai ar piemērotu akumulatoru paku.** *Citu akumulatoru paku izmantošana var izraisīt savainojumus vai ugunsgrēkus.*
 - c) **Neizmanto akumulatoru paku uzglabājiet drošā atātlumā no metāliskiem priekšmetiem, monetām, atslēgām, naglām, skrūvēm vai citiem nelieliem metāla priekšmetiem, kas var radīt īssavienojumu.** *Īssavienojums var izraisīt ugunsgrēku vai eksploziju.*
 - d) **Atsevišķos gadījumos no akumulatoru pakas var noplūst šķidrums.** Izvairieties no saskares. Ja nonākat saskarē ar šo šķidrumu, rūpīgi to noskalojiet. Ja šķidrums iekļūst Jūsu acīs, nekavējoties uzmeklējiet ārstu. *Akumula-*

tora šķidrums var radīt izsitumus un apdegumus uz ādas.

6 Serviss

- a) **Elektroinstrumenta remontu ļaujiet veikt tikai kvalificētiem profesionāļiem, kas izmanto oriģinālās rezerves daļas.** Šādi var saglabāt iekārtas drošību.

Akumulatora zāles un krūmu šķēru drošs darbības režīms

△ BĪSTAMI • Pastāv iespējama gūt smagus savainojumus, ja no plaušanas asmeņiem lielā ātrumā tiek izsviesti priekšmeti, vai plaušanas aprīkojumā sapinas stieples vai auklas. Pirms iekārtas izmantošanas rūpīgi pārbaudiet plaujamo laukumu – aizvēciet un tā visus bīstamos priekšmetus, piemēram, akmeņus, zarus, metāla priekšmetus, stieples, kaulus vai rotaļlietas.

△ BRĪDINĀJUMS • Ierīce nav paredzēta lietošanai personām ar ierobežotām fiziskajām, sensorajām, prāta spējām vai pieredzes un/vai zināšanu trūkuma dēļ. • Ierīces lietošanas laikā raugiet, lai darba zonā neatrastos bērni un citas personas. • Nekādā gadījumā neizmantojiet iekārtu, ja uz roktura esošais ieslēgšanas/izslēgšanas slēdzis nedarbojas kā paredzēts (to nevar ieslēgt/izslēgt). • Savainošanās draudi: griešanas darbarīki turpina rotēt arī pēc tam, kad esat izslēdzis motoru. • Smagi savainojumi un ierīces bojājumi. Pārliecinieties, ka griešanas darbarīks ir atbilstoši uzstādīts un droši nostiprināts, pirms uzskāat tā ekspluatāciju. • Nelietojiet ierīci, ja pastāv zibens spēriena draudi. • Nekad neuzsāciet ierīces ekspluatāciju, kas ir nepilnīga, vai kurai veiktas nepilnvarotas modifikācijas. • Nekad neizmantojiet ierīci ar bojātu aizsargaprīkojumu vai neuzstādītu drošības aprīkojumu • Darbības traucējumu vai negadījuma gadījumā izslēdziet ierīci un izņemiet akumulatoru paku. Jūs varat atsākt ierīces ekspluatāciju tikai, kad to pārbaudījis pilnvarots klientu serviss.

△ UZMANĪBU • Rūpīgi iepazīstieties ar iekārtas vadības elementiem un iekārtas atbilstošās lietošanas principiem. • Savainošanās draudi, kad vaļīgu apģērbu, matus vai rotas aizķer ierīces kustīgās daļas. Turiet apģērbu un rotas pa gabalu no kustīgām mašīnas daļām. Saņemiet garus matus astē. • Paaugstināts negadījumu risks nelabvēlīgos laikapstākļos. Ierīci izmantojiet tikai tad, ja strādāt var droši. • Ierīces radītais troksnis var ietekmēt Jūsu spēju sadzirdēt, tādēļ pievērsiet uzmanību tuvumā un darba zonā esošiem iespējamiem draudiem. • Savainošanās draudi. Vienmēr valkājiet aizsargbrilles, izturīgus apavus un piemērotu apģērbu, kad izmantojat ierīci.

IEVĒRĪBAI • Iekārtas izmantotājs uzņemas pilnu atbildību par negadījumiem ar citām personām vai to īpašumu.

Zāles šķēru drošības norādes

- **Raugiet, lai griešanas asmeņu tuvumā neatrastos ķermeņa daļas.** Asmeņiem darbojoties nemēģiniet noņemt nogrieztu materiālu vai pieturēt griežamo materiālu. Iestrēgušu griežamo materiālu izņemiet tikai ar izslēgtu ierīci. *Dārza šķēru lietošanas laikā viens neuzmanības brīdis var radīt nopietnus savainojumus.*
- **Krūmu šķēres ar apstādīnātu asmeni nesiet aiz roktura.** Transportējot vai uzglabājot krūmu šķēres, vienmēr uzlieciet aizsargpārsegu. *Rūpīga ie-*

riķes lietošana samazina asmens radītos savainojuma draudus.

- **Elektrisko darbarīku turiet tikai aiz izolētajiem rokturiem, jo griešanas asmens var nonākt saskarē ar slēptiem elektrības vadiem.** Griešanas asmenim nonākot saskarē ar strāvu vadošu vadu, ierīces metāla daļas var kļūt par strāvas vadītāju un radīt elektrības triecienu.
- **Ekspluatācijas laikā turieties pa gabalu no vadiem un kabeļiem savā darba zonā.** Eksploatācijas laikā vadus un kabeļus iespējams sagriezt ar griešanas asmeni.

Papildu drošības norādes

△ BRĪDINĀJUMS • Ierīce nav paredzēta lietošanai bērniem vai personām ar ierobežotām fiziskajām, sensorajām, prāta spējām vai personām, kuras nav iepazīnušās ar šīm instrukcijām. Vietējie noteikumi var ierobežot lietotāja vecumu. • Turiet rokas un kājas pa gabalu no griešanas darba zonas, jo īpaši, kad ieslēgts motors. • Pirms iekārtas izmantošanas nomainiet nolietotās vai bojātās detaļas. • Izvairieties no neapzinātas ieslēgšanās. Pārliecinieties, ka ieslēgšanas/izslēgšanas slēdzis pirms akumulatoru pakas pieslēgšanas, pirms ierīces pacelšanas vai nešanas atrodas pozīcijā "Izl.". • Izmantojiet ierīci tikai dienas gaismā vai pie laba mākslīgā apgaismojuma. • Strādājot ar iekārtu, nedrīkst skriet; jāpārvietojas iešanas ātrumā. Stāviet stabila un drošā pozīcijā, saglabājot līdzsvaru, jo īpaši strādājot uz nogāzēm. • Pārbaudiet, vai kustīgās daļas darbojas nevainojami un nebloķējas, vai detaļas nav salauztas un bojātas. Ļaujiet pirms eksploatācijas salabot bojātu ierīci. • Neizmantojiet iekārtu ar varu. • Izslēdziet dzinēju, izņemiet akumulatoru pakū un pārliecinieties, ka visas kustīgās daļas ir pilnībā apturētas:

- Pirms veicat iestatījumus.
- Pirms pametat ierīci bez uzraudzības.
- Pirms Jūs pārbaudāt, tīrāt vai veicat ierīces apkopi.
- Pirms noņemat traucējumu elementu.
- Pirms veicat piederumu daļu nomainīšanu.
- Pēc tam, ja iekārta nonākusi saskarē ar svešķermeņiem. Pirms iekārtas atkārtotas ieslēgšanas pārbaudīt, vai tai nav radīti bojājumi; radītie bojājumi jānovērš.
- Ja ierīce neierasti vibrē. Pirms iekārtas atkārtotas ieslēgšanas pārbaudīt, vai tai nav radīti bojājumi; radītie bojājumi jānovērš.
- Izslēdziet motoru, kad pārtrauciet griešanas procesu vai ejat no vienas darba vietas uz citu.

△ UZMANĪBU • Savainošanās draudi, kad vajgu apgērbu, matus vai rotas aizķer ierīces kustīgās daļas. Turiet apgērbu un rotas pa gabalu no kustīgām mašīnas daļām. Saņemiet garus matus astē. • Remontdarbus veiciet tikai apstiprinātā klientu servisā. • Izmantojot iekārtu, uzvelciet biezas bikses ar garām starām, izturīgu apavu un atbilstoša izmēra cimdus. Nestrādājiet basām kājām! Nevalkājiet rotas, sandales vai šortus.

Droša apkope un uzturēšana

△ BRĪDINĀJUMS • Izslēdziet dzinēju, izņemiet akumulatoru pakū un pārliecinieties, ka visas kustīgās daļas ir pilnībā apturētas:

- Pirms ierīces tīrīšanas vai tehniskās apkopes.
- Pirms veicat piederumu daļu nomainīšanu.
- Pēc katras lietošanas reizes ar cietu birsti noņemiet netīrumus no griešanas instrumentiem un, lai novērstu rūšēšanu, uzklājat piemērotu eļļu pirms atkal uzliet

atpakaļ asmeņu aizsargu. Ražotājs iesaka aizsardzībai pret rūsū un ieeļļošanai izmantot aerosolu. Palūdziet savam klientu servisam piemērotu aerosolu. Jūs griešanas darbarīkus pirms katras eksploatācijas varat ieeļļot norādītajā veidā. • Raugiet, lai griešanas darbarīki vienmēr būtu asi un tīri. Asus griešanas darbarīkus ir vieglāk kontrolēt un tie tik viegli nesabloķējas. • Pārliecinieties, ka uz ventilācijas atverēm nav nogulšņu. • Asu griešanas darbarīku radīts savainošanās risks. Noņemot vai uzliekot asmens aizsargu, īpašu uzmanību pievēršot ierīces tīrīšanai un eļļošanai.

△ UZMANĪBU • Asu griešanas darbarīku radīts savainošanās risks. Strādājot ar griešanas darbarīkiem, valkāt nesliedošus un izturīgus aizsargcimdus. • Atklāta asmens radīti savainojumi draudi. Uzlieciet asmens aizsargu, ja Jūs ierīci neizmantojat, arī īslaicīgos darba pārtraukumos. • Raugiet, lai rokturi būtu sausi, tīri un bez eļļas un ziedēm. • Izmantojiet tikai ražotāja apstiprinātos piederumus un rezerves daļas. Oriģinālie piederumi un rezerves daļas garantē drošu un nevainojamu ierīces darbību.

IEVĒRĪBAI • Tīriet produktu pēc katras eksploatācijas ar mitstu, sausu drānu. • Plastmasas daļu tīrīšanai neizmantojiet šķīdinātājus, jo tie agresīvi iedarbojas uz izmantoto materiālu. Ar tīru drānu atbrīvojiet no tādām netīrumiem, kā, piem., putekļiem, eļļas un smērvielas.

Norādījums • Apkopes un uzturēšanas darbus drīkst veikt tikai attiecīgi kvalificēts un īpaši apmācīts personāls. Mēs iesakām produktu uz remontu nosūtīt uz pilnvarotu servisa centru.

Droša transportēšana un uzglabāšana

△ UZMANĪBU • Lai novērstu negadījumus un savainojumus, ierīci atļauts transportēt un glabāt tikai ar uzstādītu asmeņu aizsargelementu un izņemtu akumulatoru. • Savainošanās draudi un ierīces bojājumi. Transportēšanas laikā nodrošiniet ierīci pret kustēšanos un krišanu.

IEVĒRĪBAI • Atbrīvojiet ierīci no visiem svešķermeņiem, pirms Jūs to uzglabājat vai transportējat. • Uzglabājiet ierīci sausā un labi vēdinātā vietā, kurai bērniem nav piekļuve. Pasargājiet ierīci no vielām ar korbāzijas iedarbību, piem., dārza ķīmikālijām. • Neuzglabājiet ierīci ārpus telpām.

Neapzinātais apdraudējums

△ BRĪDINĀJUMS

- Pat tad, ja iekārta tiek lietota atbilstoši aprakstītajiem noteikumiem, joprojām pastāv neapzināts apdraudējums. Iekārtas lietošanas laikā var rasties turpmākie draudi:
- Savainojumi, nonākot saskarē ar griešanas darbarīkiem. Turiet griešanas darbarīku pa gabalu no ķermeņa un zemāk par gurnu augstumu. Izmantojiet asmens aizsargu, kad Jūs negriežat.
- Vibrācijas var radīt savainojumus. Katram darba veidam izmantojiet piemērotus instrumentus, izmantojiet paredzētos rokturus, kā arī ierobežojiet darba un ekspozīcijas laiku.
- Troksnis var izraisīt dzirdes traucējumus. Izmantojiet dzirdes aizsardzības līdzekļus un ierobežojiet radīto slodzi.

Neapzinātā apdraudējuma samazināšana

⚠ **UZMANĪBU**

• Ilgāks ierīces lietošanas ilgums var radīt vibrācijas izraisītus asinsrites traucējumus rokās. Vispārēji ieteicamu aparātu lietošanas laiku noteikt nevar, jo tas ir atkarīgs no vairākiem ietekmes faktoriem:

- Personīga predispozīcija uz sliktu asinsriti (bieži auksti pirksti, pirkstu tirpšana)
- Zema apkārtējā temperatūra. Roku aizsardzībai valkājiet siltus cimdus.
- Cieša satvēriena radīti asinsrites traucējumi.
- Nepārtraukts darba režīms ir sliktāks par pārtrauktu darba režīmu.

Regulāras un ilglaicīgas ierīces lietošanas gadījumā un, atkārtoti iestājoties atbilstošajām pazīmēm, piemēram, pirkstu kņūdedšanai, aukstiem pirkstiem, iesakām iziet medicīnisko apsekošanu.

Noteikumiem atbilstoša lietošana

- Akumulatora zāles un krūmu šķēres ir paredzētas tikai privātai ekspluatācijai.
- Akumulatora zāles un krūmu šķēres ir paredzētas darbam ārpus telpām, labi vēdinātā zonā.
- Strādājot ar šķēru uzgali, ierīce kalpo ērtai zāles apgriešanai.
- Strādājot ar krūmu asmeni ierīce kalpo ērtai krūmāju, dzīvzogu un krūm cirpšanai.

Jebkāds cits pielietojums nav pieļaujams.

Vides aizsardzība



Iepakojuma materiālus ir iespējams pārstrādāt atkārtoti. Utilizējiet iepakojumus videi draudzīgā veidā.



Elektriskās un elektroniskās ierīces satur noderīgus pārstrādājumus materiālus un bieži vien tādas sastāvdaļas kā baterijas, akumulatorus un eļļu, kuras to nepareizas izmantošanas vai neatbilstošas utilizācijas gadījumā var radīt potenciālu apdraudējumu cilvēku veselībai un videi. Tomēr šīs sastāvdaļas ir nepieciešamas ierīces pareizai darbībai. Ierīces, kas apzīmētas ar šo simbolu, nedrīkst izmest kopā ar sadzīves atkritumiem.

Informācija par sastāvdaļām (REACH)

Aktuālo informāciju par sastāvdaļām atradīsiet:

www.kaercher.com/REACH

Piederumi un rezerves daļas

Izmantot tikai oriģinālos piederumus un oriģinālās rezerves daļas, jo tie garantē drošu un nevainojamu ierīces darbību.

Informāciju par piederumiem un rezerves daļām skatīt www.kaercher.com.

Piegādes komplekts

Ierīces piegādes komplekts ir attēlots uz iepakojuma. Izslēdzot pārbaudiet, vai saturs ir pilnīgs. Ja trūkst piederumi vai transportēšanas laikā radušies bojājumi, lūdzu, informējiet tirgotāju.

Drošības ierīces

⚠ **UZMANĪBU**

Atvienotas vai mainītas drošības ierīces

Drošības ierīces ir paredzētas jūsu aizsardzībai.

Nemainiet un neatvienojiet drošības ierīces.

Asmens aizsargs

Attēls B

Asmens aizsargs ir svarīga zāles un krūmu šķēru drošības aprīkojuma sastāvdaļa. Bojātu asmens aizsargu vairs nedrīkst izmantot un to nekavējoties jānomaina.

Atbloķēšanas taustiņš

Atbloķēšanas taustiņš bloķē ierīces slēdzi, tādējādi novēršot nekontrolētu ierīces iedarbināšanu.

Attēls C

① IESL./IZSL. slēdža atbloķēšanas taustiņš

② IESL./IZSL. slēdzis

Lai uzsāktu ierīces ekspluatāciju, vispirms nospieš atbloķēšanas taustiņu un tad – IESL./IZSL. slēdzi.

Simboli uz ierīces

	Vispārīgā brīdinājuma zīme
	Pirms ekspluatācijas uzsākšanas izlasiet lietošanas pamācību un visas drošības norādes.
	Strādājot ar ierīci, lietojiet piemērotu acu aizsargu.
	Strādājot ar ierīci, lietojiet piemērotus dzirdes aizsardzība līdzekļus.
	Savainojuma risks. Nepieskariet asiņiem griešanas darbarīkiem.
	Strādājot ar ierīci, valkāt neslīdošus un izturīgus aizsargcimdus.
	Draudi, kurus rada strauji izsviesti priekšmeti. Nodrošiniet, lai visi interesenti, jo īpaši bērni un mājdzīvnieki, atrastos ne mazāk kā 15 m attālumā no darbības zonas.
	Nepakļaujiet ierīci ne lietus, ne paaugstināta mitruma ietekmei.
	Bīstamība, ko rada iespējama griešanas darbarīka darbība pēc motora izslēgšanas.
	Uz etiķetes norādītais garantētais trokšņa spiediena līmenis ir 89 dB.

lerīces apraksts

Šajā lietošanas instrukcijā ir aprakstīts maksimālais aprīkojums. Atkarībā no modeļa iespējamas piegādes komplekta atšķirības (skatiet iepakojumu).

Attēlu skatīt grafiku lapās

Attēls A

- ① Krūmu asmens asmens aizsargs
- ② Krūmu asmens griešanas asmens
- ③ Zāles šķēru asmens aizsargs
- ④ Zāles šķēru griešanas asmens
- ⑤ IESL./IZSL. slēdža atbloķēšanas taustiņš
- ⑥ Rokturis
- ⑦ Akumulatoru pakas atbloķēšanas taustiņš
- ⑧ IESL./IZSL. slēdzis
- ⑨ Griešanas asmens stiprinājuma poga
- ⑩ Griešanas asmens stiprinājums
- ⑪ *Uzlādes ierīce
- ⑫ *Akumulatoru paka

* izvēles iespēja

Akumulatoru paka

Ierīci iespējams darbināt ar 18V Kärcher Battery Power akumulatoru paku.

Montāža

Griešanas asmens montāža

△ UZMANĪBU

Asa asmens radīti savainojumu draudi

Veicot jebkādas darbus pie ierīces, valkājiet aizsargbrilles un aizsargcimdus.

Attēls D

1. Uzstādīt griešanas asmeni.
 - a Atlaist griešanas asmens stiprinājuma pogu.
 - b Noņemt griešanas asmens stiprinājuma pogu.
 - c Zāles vai krūmu šķēru griešanas asmeni uzlikt uz griešanas asmens stiprinājuma.
 - d Uzlikt griešanas asmens stiprinājuma pogu.
 - e Pieskrūvēt griešanas asmens stiprinājuma pogu.

Asmens aizsarga montāža

△ UZMANĪBU

Asa asmens radīti savainojumu draudi

Veicot jebkādas darbus pie ierīces, valkājiet aizsargbrilles un aizsargcimdus.

Attēls B

1. Uz asmens uzmaukt asmens aizsargu.

Akumulatoru pakas montāža

1. Iebīdīet akumulatoru paku ierīces ietverē.

Attēls E

Apkalpošana

Zāliena griešana ar zāles šķērēm

△ UZMANĪBU

Asa asmens radīti savainojumu draudi

Veicot jebkādas darbus pie ierīces, valkājiet aizsargbrilles un aizsargcimdus.

△ UZMANĪBU

Šķēršļi pļaušanas zonā

Savainojumu un bojājumu draudi

Pirms sākat pļaušanu, pārbaudiet, vai darba zonā nav priekšmeti, kurus varētu aizmest, piem., stieples, akmeņi, auklas vai stikli.

1. Noņemt asmens aizsargu.
2. Ieslēgt ierīci.

Attēls F

a Nospīst atbloķēšanas taustiņu.

b Nospīst IESL./IZSL. slēdzi.

Ierīce ieslēdzas.

3. Griešanas asmeni vadīt paralēli zemei.

Attēls G

Dzīvzogu/krūmāju cirpšana ar krūmu šķērēm

△ UZMANĪBU

Asa asmens radīti savainojumu draudi

Veicot jebkādas darbus pie ierīces, valkājiet aizsargbrilles un aizsargcimdus.

△ UZMANĪBU

Šķēršļi pļaušanas zonā

Savainojumu un bojājumu draudi

Pirms sākat pļaušanu, pārbaudiet, vai darba zonā nav priekšmeti, kurus varētu aizmest, piem., stieples, akmeņi, auklas vai stikli.

1. Ieslēgt ierīci.

Attēls F

a Nospīst atbloķēšanas taustiņu.

b Nospīst IESL./IZSL. slēdzi.

Ierīce ieslēdzas.

2. Griešanas asmeni turēt paralēli krūmiem.

Attēls H

Griešanas asmens maiņa

1. Izņemt akumulatoru paku, skatīt nodaļu *Akumulatoru pakas izņemšana*.
2. Uz griešanas asmens uzmaukt asmens aizsargu.

Attēls B

3. Mainīt griešanas asmeni.

Attēls I

a Atlaist griešanas asmens stiprinājuma pogu.

b Noņemt stiprinājuma pogu.

c Izņemt zāliena vai krūmu šķēres.

d Zāles vai krūmu šķēru griešanas asmeni uzlikt uz griešanas asmens stiprinājuma.

e Uzlikt griešanas asmens stiprinājuma pogu.

f Pieskrūvēt griešanas asmens stiprinājuma pogu.

Akumulatoru pakas izņemšana

Norādījumi

Ilgstoša darbu pārtraukuma gadījumā izņemt akumulatoru paku no ierīces un nodrošināt to pret nesankcionētu lietošanu.

1. Akumulatoru pakas fiksatoru pavilkt akumulatoru pakas virzienā.
2. Nospīst akumulatoru pakas atbloķēšanas taustiņu, lai atfiksētu akumulatoru paku.
3. No ierīces izņemt akumulatoru paku.

Attēls J

Ekspluatācijas beigšana

1. Akumulatoru paku izņemt no ierīces (skatīt nodaļu *Akumulatoru pakas izņemšana*).
2. Izlīdēt ierīci (skatīt nodaļu *Ierīces tīrīšana*).

Transportēšana

△ UZMANĪBU

Savainojumu un bojājumu draudi

Transportējot ņemiet vērā ierīces svaru.

1. Izņemt akumulatoru paku, skatīt nodaļu *Akumulatoru pakas izņemšana*.
2. Uz griešanas asmens uzmaukt asmens aizsargu.
Attēls B
3. Noņemt griešanas asmeni.
Attēls K
 - a Atļaut griešanas asmens stiprinājuma pogu.
 - b Noņemt griešanas asmens stiprinājuma pogu.
 - c Noņemt griešanas asmeni.
 - d Uzlikt griešanas asmens stiprinājuma pogu.
 - e Pieskrūvēt griešanas asmens stiprinājuma pogu.
4. Pārvadājot transportlīdzekļos, nodrošiniet iekārtu pret slīdēšanu un apgāšanos.

Uzglabāšana

△ UZMANĪBU

Svara neievērošana

Savainojumu un bojājumu draudi

Uzglabājot ņemiet vērā ierīces svaru.

1. Notīrīt ierīci, skatīt nodaļu *Ierīces tīrīšana*.
2. Uzstādīt asmens aizsargu.
Attēls B
3. Glabājiet iekārtu sausā un labi vēdinātā vietā. Neglabājiet to koroziju veicinošu vielu (piemēram, dārzeņniecības ķīmikāliju un ledus kausēšanas sāls) tuvumā. Iekārtu uzglabāt tikai iekšējā telpā.

Kopšana un apkope

Ierīces tīrīšana

△ BRĪDINĀJUMS

Savainojumi nekontrolētas griešanas asmens ieslēgšanās dēļ

Izslēgt ierīci.

Palīdzība traucējumu gadījumā

Traucējumu cēloņi bieži vien ir vienkārši un tos ar turpmākā pārskata palīdzību var novērst pašu spēkiem. Šaubu vai nenorādītu traucējumu gadījumā, lūdz, vērsieties autorizētā klientu servīsa.

Izņemiet akumulatoru paku no ierīces. Uzlieciet asmens aizsargu.

△ UZMANĪBU

Asa asmens radīti savainojumu draudi

Veicot jebkādas darbus pie ierīces, valkājiet aizsargbrilles un aizsargcimdus.

IEVĒRĪBAI

Neatbilstoša tīrīšana

Ierīces bojājumi

Tīriet ierīci ar mitru drāni.

Neizmantojiet šķīdinātājus saturošu tīrīšanas līdzekļus.

Neiegremdējiet ierīci ūdenī.

Netīriet ierīci, izmantojot šļūteni vai augstspiediena ūdens strūklu.

Attēls L

1. Ar mazo slotiņu no griešanas asmens noslaucīt atgriezumus.
2. Nepieciešamības gadījumā notīriet ierīces daļas ar mitru drāni.
3. Regulāri notīriet netīrumus un svešķermeņus no akumulatora stiprinājuma un elektriskajiem kontaktiem.
4. Asmens aizsarga montāža

Asmens eļļošana

Lai saglabātu asmens kvalitāti, pēc katras lietošanas reizes asmeni vajadzētu ieeļļot.

Norādījumi

Jūs iegūsiet ļoti labu rezultātu, ja Jūs izmantosiet šķidru industriālo eļļu vai izsmidzināmo eļļu.

Attēls M

1. Ierīci novietot uz līdzenas virsmas.
2. Uz asmens virspuses uzklāt eļļu.

Kļūda	Cēlonis	Novēršana
Ierīce neieslēdzas	Akumulatoru paka nav pareizi ielikta.	● Iebīdiet akumulatoru paku stiprinājumā, līdz tā nokļūst vietā.
	Akumulatoru paka ir izlādējusies.	● Uzlādējiet akumulatoru paku.
	Akumulatoru paka ir bojāta.	● Veikt akumulatoru pakas nomaiņu.
Ierīce ekspluatācijas laikā pārtrauc darbību	Motors ir pārkarsis	● Pārtraukt darbu un ļaut motoram atdzist.
	Akumulatoru paka ir pārkarsusi	● Pārtraukt darbu un uzgaidīt, līdz akumulatora temperatūra atkal atrodas normas robežās.

Garantija

Katrā valstī ir spēkā mūsu uzņēmuma atbildīgās sabiedrības izdotie garantijas nosacījumi. Garantijas termiņa ietvaros iespējamos Jūsu iekārtas darbības traucējumus mēs novērsim bez maksas, ja to cēlonis ir materiāla vai ražošanas defekts. Garantijas remonta nepieciešamības gadījumā ar pirkumu apliecināšu dokumentu griezieties pie tirgotāja vai tuvākajā pilnvarotāja klientu apkalpošanas dienestā. (Adresi skatīt aizmugurē)

Tehniskie dati

		GSH 18-20
Ierīces veiktspējas dati		
Nominālais spriegums	V	18
Brīvgaitas griešanās ātrums	/min	1050 +/- 10 %
Zāles asmens griešanas platums	mm	120

	GSH 18-20	
Krūmu asmens griešanas garums mm	200	
Krūmu asmens zobu atstatumi mm	17,24	

Zāles šķēres: Noteiktās vērtības Atbilstoši EN 50636-2-94

Roku-plaukstu vibrācijas vērtība	m/s^2	0,2
Nedrošības faktors K	m/s^2	1,5
Trokšņa spiediena līmenis L_{pA}	dB(A)	78,4
Nedrošības faktors K_{pA}	dB(A)	2,5
Trokšņa intensitātes līmenis	dB(A)	89
L_{WA} + Nedrošības faktors K_{WA}		

Krūmu šķēres: Noteiktās vērtības atbilstoši EN 60745-1 un EN 60745-2-15

Roku-plaukstu vibrācijas vērtība	m/s^2	0,1
Nedrošības faktors K	m/s^2	1,5
Trokšņa spiediena līmenis L_{pA}	dB(A)	75,1
Nedrošības faktors K_{pA}	dB(A)	2,5
Trokšņa intensitātes līmenis	dB(A)	89
L_{WA} + Nedrošības faktors K_{WA}		

Izmēri un svars

Svars ar zāles šķērēm (bez akumulatoru pakas)	kg	1,2
Svars ar krūmu nazi (bez akumulatoru pakas)	kg	1,4
Garums x platums x augstums (ar zāles šķērēm)	mm	380 x 174 x 120
Garums x platums x augstums (ar krūmu nazi)	mm	582 x 174 x 94

Paturētas tiesības veikt tehniskas izmaiņas.

Vibrācijas vērtība

⚠ BRĪDINĀJUMS

Norādītā vibrācijas vērtība izmērīta ar standarta testēšanas metodi un to drīkst izmantot, salīdzinot ierices.

Norādīto vibrācijas vērtību var izmantot, lai veiktu sākotnējo slodzes novērtēšanu.

Atkarībā no ierices lietošanas veida vibrācijas emisija ierīces pašreizējās lietošanas laikā var atšķirties no norādītās kopējās vērtības.

Aizsardzības pasākumus nosakiet, pamatojoties uz slodzes novērtējumu faktiskajos lietošanas apstākļos. Nemiet vērā visu ekspluatācijas ciklu, arī, piem., laiku, kurā ierīce ir izslēgta vai netiek lietota.

ES atbilstības deklarācija

Ar šo mēs paziņojam, ka turpmāk tekstā minētās iekārtas projekts un konstrukcija, kā arī mūsu izgatavotais modelis atbilst ES direktīvu drošības un veselības pamatprasībām. Veicot ar mums nesaskaņotas izmaiņas iekārtas uzbūvē, šī deklarācija zaudē savu spēku. Izstrādājums: Akumulatora zāles un krūmu šķēres
Tips: GSH 18-20 Battery

Attiecīgās ES direktīvas
2006/42/EK (+2009/127/EK)
2014/30/ES
2000/14/EK (+2005/88/EK)
2011/65/ES

Piemērotie saskaņotie standarti

EN 55014-1: 2017
EN 55014-2: 2015
EN 60745-1:2009+A11:2010
EN 60745-2-15:2009+A1:2010
EN 60335-1:2012+A11:2014+A13:2017
EN50636-2-94:2014
EN 50581: 2012

Piemērotās atbilstības novērtēšanas procedūras
2000/14/EK ar 2005/88/EK grozījumiem: Pielikums V (tikai ar krūmu nazi)

Trokšņa intensitātes līmenis dB(A)

Izmērīts:86,1

Nodrošināts:89

Parakstītāji rīkojas vadības vārdā un ar tās pilnvaru.

H. Jenner

Chairman of the Board of Management

S. Reiser

Director Regulatory Affairs & Certification

Pilnvarotais sagatavot dokumentāciju:

S. Reiser

Alfred Kärcher SE & Co. KG

Alfred-Kärcher-Str. 28 - 40

71364 Winnenden (Vācija)

Tālr.: +49 7195 14-0

Fakss: +49 7195 14-2212

Vinendene (Winnenden), 01.09.2018.

Turinys

Saugos nurodymai	180
Tinkamas naudojimas	183
Aplinkos apsauga	184
Priedai ir atsarginės dalys	184
Komplektacija	184
Saugos įtaisai	184
Simboliai ant įrenginio	184
Prietaiso aprašymas	184
Akumuliatoriaus blokas	185
Montavimas	185
Valdymas	185
Transportavimas	185
Sandėliavimas	185
Techninė priežiūra ir eksploatacinės parengties užtikrinimas	186
Pagalba trikių atveju	186
Garantija	186
Techniniai duomenys	186
ES atitikties deklaracija	187

Saugos nurodymai



Prieš pradėdami naudoti įsigytą įrenginį, perskaitykite šį skyrių dėl saugos ir originalią naudojimo instrukciją. Laikykitės jų. Išsaugokite originalią eksploatacavimo instrukciją, kad galėtumėte vėliau ja pasinaudoti arba perduoti kitam savininkui.

Rizikos lygiai

⚠ PAVOJUS

- Nuoroda dėl tiesioginio pavojaus, galinčio sukelti sunkius kūno sužalojimus ar mirtį.

⚠ **ĮSPĖJIMAS**

- Nuoroda dėl galimo pavojaus, galinčio sukelti sunkius kūno sužalojimus ar mirtį.

⚠ **ATSARGIAI**

- Nurodo galimą pavojų, galintį sukelti lengvus sužalojimus.

DĖMESIO

- Nuoroda dėl galimo pavojaus, galinčio sukelti materinius nuostolius.

Elektrinių įrankių bendrieji saugos nurodymai

⚠ **ĮSPĖJIMAS**

- **Perskaitykite visus saugos nurodymus ir instrukcijas.**

Jeį saugos nurodymų ir instrukcijų nebus kruopščiai laikomasi, gali kilti elektros smūgis ir (arba) sunkūs sužalojimai. Visus saugos nurodymus ir instrukcijas išsaugokite ateičiai.

Saugos nurodymuose vartojamas terminas „Elektrinis įrankis“ reiškia iš tinklo maitinamus elektrinius įrankius (su tinklo kabeliu) ir baterijomis maitinamus elektrinius įrankius (be tinklo kabelio).

1 Darbo vietos sauga

- a Pasirūpinkite, kad darbo vieta būtų visada švari ir gerai apšviesta. Netvarkingose arba nepašviestose darbo vietose gali įvykti nelaimingų atsitikimų.
- b Su elektriniu įrankiu nedirbkite potencialiai sprogoje aplinkoje, kurioje yra degių skysčių, dujų ar dulkių. Elektriniai įrankiai sukelia kibirkščių, nuo kurių dulkės ar garai gali užsidegti.
- c Kai elektriniu įrankiu naudojotės, neleiskite artintis vaikams ir kitiems asmenims. Tai jus gali blaškyti ir galite prarasti prietaiso kontrolę.

2 Elektrinė sauga

- a Elektrinio įrankio elektros kištukas turi atitikti kištukinį lizdą. Kištuko jokiū būdu negalima keisti. Kartu su žemintais elektriniais įrankiais nenaudokite jokiū kištukinių adapterių. Jei naudosite nepakeistą kištuką ir tinkamą kištukinį lizdą, sumažės elektros smūgio pavojus.
- b Nesilieskite prie žemintų paviršių, pvz., prie vamzdžių, radiatorių, viryklių ir šaldytuvų. Jei jūs kūnas yra žemintas, kyla didesnis elektros smūgio pavojus.
- c Elektrinius įrankius saugokite nuo lietaus ir drėgmės. Jei į elektrinį įrankį patektų vandens, padidėtų elektros smūgio pavojus.
- d Kabelį naudokite tik pagal paskirtį; jo nenaudokite elektriniam įrankiui kelti, pakabinti ir už jo nelaikykite, kai kištuką traukiate iš kištukinio lizdo. Kabelį laikykite atokiau nuo šilumos šaltinių, alyvos, aštrių briaunų arba judančių prietaiso dalių. Dėl pažeisto ar susipainiojusio jungiamojo kabelio padidėja elektros smūgio pavojus.
- e Jei su elektriniu įrankiu dirbate lauke, naudokite tik tokį ilginamąjį kabelį, kuris taip pat tinka naudoti lauke. Naudojant lauke tinkamą naudoti ilginamąjį kabelį sumažėja elektros smūgio pavojus.
- f Jei elektrinį įrankį neišvengiamai tenka naudoti drėgnoje vietoje, naudokite jungtuvą su liekamosios srovės apsaugu. Naudojant jung-

tuvą su liekamosios srovės apsaugu sumažėja elektros smūgio pavojus.

3 Asmenų sauga

- a Dirbdami su elektriniu įrankiu būkite atidūs, dėmesį sukaupkite į atliekamą darbą ir vado-vaukite sveika nuovoka. Elektrinio įrankio nenaudokite, kai esate pavargę arba apsvaigę nuo narkotikų, alkoholio ar vaistų. Kai naudo-jatės elektriniu įrankiu, dėl vienos neatidumo aki-mirkos galite patirti rimtų sužalojimų.
 - b Dėvėkite asmenines apsaugos priemones ir visada nešiokite apsauginius akinius. Dėvint asmenines apsaugos priemones (pvz., nuo dulkių apsaugančią kaukę, neslidžią apsauginę ava-lynę, apsauginį šalną arba ausų apsaugus), atsižvelgiant į elektrinio įrankio pobūdį ir paskirtį, sumažėja pavojus susižeisti.
 - c Venkite atsitiktinio paleidimo. Prieš elektrinį įrankį juddami prie maitinimo šaltinio ir (arba) akumulatoriaus bloko , keldami ar nešdami įsitikinkite, kad jis išjungtas. Jei elektrinį įrankį nešdami pirštą laikote ant jungiklio arba jungtą prietaisą prijungiate prie maitinimo šalti-nio, gali įvykti nelaimingas atsitikimas.
 - d Prieš elektrinį įrankį įjungdami pašalinkite re-guliuojamą įtaisą arba veržliaraktį. Sukamojoje prietaiso dalyje esantis įrankis arba raktas gali sužeisti.
 - e Venkite nenormalios kūno padėties. Stenkitės tvirtai stovėti ir visą laiką išlaikykite pusiaus-vyrą. Šitaip netikėtose situacijose elektrinį įrankį galėsite geriau kontroliuoti.
 - f Dėvėkite tinkamą aprangą. Nedėvėkite palaiddų drabužių ar papuošalų. Saugokite, kad plaukai, drabužiai ir avalynė nebūtų arti besisukančių dalių. Laisvi drabužiai, pirštinės, papuošalai ar ilgi plaukai gali pakliūti tarp judančių dalių.
 - g Jei galima sumontuoti dulkių išsiurbimo ir su-rinkimo prietaisus, įsitikinkite, kad jie tinkamai prijungti ir naudojami. Naudojant dulkių išsiurbimo prietaisą galima sumažinti dulkių kelia-mus pavojus.
- ### **4 Elektrinio įrankio naudojimas ir priežiūra**
- a Prietaiso neperkraukite. Naudokite jūsų atliekamam darbui tinkamą elektrinį įrankį. Su tinkamu elektriniu įrankiu darbą atliksite geriau, saugiau ir neviršysite nustatyto galios diapazono.
 - b Nenaudokite elektrinio įrankio su sugedusiu jungikliu. Elektrinis įrankis, kurio nebegalima įjungti arba išjungti, yra pavojingas ir jį būtina sustaisyti.
 - c Prieš prietaisą reguliuodami, keisdami prie-dus arba prietaisą sandėliuodami, kištuką iš-traukite iš lizdo ir (arba) pašalinkite akumulatoriaus bloką. Jei bus imamasi šių at-sargumo priemonių, prietaisas nebus įjungtas at-sitiktinai.
 - d Nenaudojamus elektrinius įrankius laikykite vaikams nepasiekiamoje vietoje. Prietaisu ne-leiskite naudotis žmonėms, kurie su juo nėra susipažinę arba nėra perskaitę šių nurodymų. Elektriniai įrankiai yra pavojingi, kai juos naudoja nepatyrę asmenys.
 - e Elektrinį prietaisą kruopščiai prižiūrėkite. Pa-tikrinkite, ar judančios dalys tinkamai veikia ir nestringa, ar nėra sulūžusių arba pažeistų da-lių, kurios turėtų įtakos elektrinio įrankio vei-

kimui. Prieš prietaisą naudodami pasirūpinkite, kad pažeistos dalys būtų pakeistos. Dažna nelaimingų atsitikimų priežastis yra prasta elektrinių įrankių priežiūra.

- f Pasirūpinkite, kad pjovimo įrankiai būtų aštrūs ir švarūs. Kruopščiai prižiūrimi pjovimo įrankiai su aštriomis pjovimo briaunomis mažiau stringa ir juos lengviau valdyti.
- g Elektrinį įrankį, priedus, antgalius ir kt. naudokite pagal šiuos nurodymus. Taip pat atsižvelkite į darbo sąlygas ir atliekamą užduotį. Jie elektriniai įrankiai bus naudojami ne pagal numatytą paskirtį, gali susidaryti pavojingų situacijų.
- 5 Akumulatoriaus bloko naudojimas ir priežiūra
- a Akumulatoriaus bloką įkraukite tik naudodami gamintojo patvirtintus įkroviklius. Naudojant įkroviklius, kurie nėra pritaikyti atitinkamam akumulatoriaus blokui, gali būti sukeliama gaisras.
- b Prietaisą naudokite tik su tinkamu akumulatoriaus bloku. Naudojant kitus akumulatoriaus blokus galima susižeisti ir gali kilti gaisro pavojus.
- c Nenaudojamo akumulatoriaus bloko nelaiškite šalia sąvaržėlių, monetų, raktų, vinių, varžtų arba kitų smulkių metalinių daiktų, kurie gali sukelti trumpąjį kontaktų jungimą. Trumpasis sujungimas gali sukelti gaisrą arba sprogimą.
- d Tam tikromis aplinkybėmis iš akumulatoriaus bloko gali ištekėti skystis. Venkite sąlyčio su skysčiu. Jeigu neišvengtumėte sąlyčio su skysčiu, atitinkamą vietą gausiai skalaukite vandeniu. Jeigu skysčio patektų į akis, nedelsdami kreipkitės į gydytoją. Akumulatoriaus bloko skystis gali sukelti odos išbėrimą arba ją nudeginti.
- 6 Techninė priežiūra
- a Elektrinį įrankį patikėkite remontuoti tik kvalifikuotiems specialistams, naudojančiams tik originalias atsargines dalis. Šitaip ir toliau užtikrinsite prietaiso saugumą.

Akumulatorinių žolės ir krūmų žirklių saugus naudojimas

⚠ PAVOJUS. Gresia sunkūs sužeidimai, jeigu peilis sviestų kokius nors daiktus arba jeigu pjovimo įrankis įsuktų vielą ar virvę. Prieš imdamiesi darbo atidžiai apžiūrėkite darbo zoną, ar joje nėra akmenų, lazdy, metalo, vielų, kaulų arba žaislų ir juos pašalinkite.

⚠ ĮSPĖJIMAS. Šis remonto rinkinys nėra pritaikytas, kad juo galėtų naudotis asmenys su ribotais fiziniais, sensoriniais arba protiniais gebėjimais arba nepakankama patirtimi ir (arba) nepakankamomis žiniomis. • Dirbdami su įtaisais pasirūpinkite, kad darbo zonoje nebūtų vaikų ir kitų asmenų. • Įrenginį eksploatuoti draudžiama, jeigu ant rankenos esančio jungiklio įjungti / išjungti neįmanoma naudoti pagal reikalavimus. • Sužalojimo pavojus, nes išjungus variklį pjovimo įrankis nenustoja sukęsis. • Sunkūs sužalojimai ir prietaiso pažeidimai. Prieš naudodami prietaisą, užtikrinkite, kad pjovimo įtaisas būtų sumontuotas tinkamai ir patikimai pritvirtintas. • Įrenginį naudoti draudžiama, jeigu gali smogti žaibas. • Niekada nenaudokite prietaiso, kuris surinktas ne iki galo arba yra savavališkai pakeistas. • Jeigu sugedę apsauginiai įtaisai arba jeigu jie nėra sumontuoti, prietaisą naudoti draudžiama. • Trikties arba nelaimingo atsitikimo atveju išjunkite prietaisą ir išimkite

akumulatoriaus bloką. Prietaisą naudoti pakartotinai galima tik tada, kai ji patikrino įgaliota klientų aptarnavimo tarnyba.

⚠ ATSARGIAI. Susipažinkite su Įrenginio valdymo elementais ir jo naudojimu pagal paskirtį. • Gresia sužeidimo pavojus, jeigu vilkėsite laisvą aprangą, nesusišvieskite plaukų arba mūvėsite papuošalus, kuriuos gali įtraukti judamosios prietaiso dalys. Pasirūpinkite, kad apranga ir papuošalai visada būtų atokiai nuo prietaiso. Ilgus plaukus susiriškite. • Padidėjęs nelaimės pavojus blogomis oro sąlygomis. Įtaisą naudokite tik tuo atveju, jeigu užtikrinamos saugios darbo sąlygos. • Prietaiso keliamas triukšmas gali apriboti jūsų gebėjimą išgirsti įspėjamosios signalus, todėl atsižvelkite į galimus greita jūsų darbo zonos gresiančius pavojus. • Sužalojimų pavojus. Naudojami prietaisą, visada nešiokite apsauginius akinius, avėkite nuo slydimo saugančią avalynę ir vilkėkite tinkamą aprangą.

⚠ DĖMESIO. Įrenginio operatorius yra atsakingas už nelaimingus atsitikimus, įvykusius kitiems žmonėms arba pažeidusius jų nuosavybę.

Krūmų žirklių saugus nuorodos

- Jokia kūno dalimi nesilieskite prie pjaunamojo peilio. Nebandykite, veikiant peiliui, šalinti pjovimo atliekas arba prilaikyti pjaunamą medžiagą. Įstrigusias pjovimo atliekas šalinkite tik išjungę prietaisą. Neatidumo akimirka naudojant gyvatvorių žirkles gali baigtis sunkiais sužalojimais.
- Krūmų žirkles neškite už rankenos, kai peilis nejuda. Gabendami arba sandėliuodami krūmų žirkles visuomet užmaukite apsauginį gaubtą. Atidus elgesys su prietaisu sumažina susižalojimo peiliu pavojų.
- Elektrinį įrankį laikykite tik už izoliuotų rankenos paviršių, nes pjaunamasis peilis gali prisiliesti prie po dangą nutiestų elektros laidininkų. Pjovimo peilio kontaktas su įtampa turinčia linija metalinėse prietaiso dalyse gali sudaryti įtampą ir sukelti elektros smūgį.
- Dirbdami laikykitės atokiai nuo jūsų darbo zonoje esančių vamzdžių ir kabelių. Dirbant pjovimo peilis gali perpjauti vamzdžynus ir kabelį.

Papildomos saugus nuorodos

⚠ ĮSPĖJIMAS. Šis prietaisas nėra pritaikytas, kad juo galėtų naudotis vaikai arba asmenys su ribotais fiziniais, sensoriniais arba protiniais gebėjimais arba nepakankama patirtimi ir (arba) nepakankamomis žiniomis. Nacionaliniuose teisės aktuose gali būti nustatytas operatoriaus amžiaus apribojimas. • Rankos ir pėdos turi būti atokiai nuo pjovimo paviršių, visų pirma tuo atveju, jeigu yra įjungtas variklis. • Prieš imdamiesi naudoti įrenginį pakeiskite nudilusias arba pažeistas dalis. • Venkite nenumatyto įjungimo. Patikrinkite, ar įjungimo / išjungimo jungiklis prieš prijungiant akumulatoriaus bloką, prieš jį keliant arba prieš nešant prietaisą nustatytas į padėtį „Išjungta“. • Prietaisą naudokite tik šviesiuoju paros laiku arba jeigu užtikrinamas pakankamas dirbtinis apšvietimas. • Naudodami įrenginį nebėkite, o eikite. Stenkitės tvirtai stovėti ir visą laiką išlaikykite pusiausvyrą, visų pirma tuo atveju, jeigu dirbate ant šlaitų. • Patikrinkite, ar paslankniosios dalys veikia sklandžiai, nėra užstrigusios ir ar dalys nėra sulūžusios arba pažeistos. Pasirūpinkite, kad prietaisas būtų suremontuotas ir tik tada naudojamas. • Nejunkite įrenginio naudodami jėgą. • Išjunkite variklį, išimkite akumuliato-

rius bloką ir įsitikinkite, ar visos judamosios dalys yra visiškai nustojusios sukis:

- Prieš atlikdami nustatymus.
- Prieš palikdami prietaisą be priežiūros.
- Prieš imdamiesi tikrinti prietaisą, jį valyti arba atlikti jo techninę priežiūrą.
- Prieš pašalindami bloką.
- Prieš keisdami priedų dalis.
- Po to, kai atsitrenkiate į pašalinį daiktą. Prieš vėl paleisdami prietaisą pirmiau patikrinkite, ar jis nėra pažeistas, ir jį suremontuokite.
- Jeigu prietaisas ima neįprastai vibruoti. Prieš vėl paleisdami prietaisą pirmiau patikrinkite, ar jis nėra pažeistas, ir jį suremontuokite.
- Išjunkite variklį, kai nutraukiate kirpimo procesą arba einate iš vienos naudojimo vietos į kitą.

△ ATSARGIAI • Gresia sužeidimo pavojus, jeigu vilkėsite laisvą aprangą, nesusirišite plaukų arba mūvėsite papuošalus, kuriuos gali įtraukti judamosios prietaiso dalys. Pasirūpinkite, kad apranga ir papuošalai visada būtų atokiai nuo prietaiso. Ilgus plaukus susiriškite. • Pasirūpinkite, kad remonto darbus atliktų tik įgaliota klientų aptarnavimo tarnyba. • Naudodami prietaisą vilkėkite ilgą storas kelnes, dėvėkite aprangą ilgomis rankovėmis ir avėkite nuo paslydimo saugančią avalynę. Basam dirbti draudžiama. Nenešiodami papuošalų, neavėkite sandalų ir nevilkite trumpų kelnii.

Saugi techninė priežiūra ir kasdienė priežiūra

△ ĮSPĖJIMAS • Išjunkite variklį, išimkite akumuliatoriaus bloką ir įsitikinkite, ar visos judamosios dalys yra visiškai sustojusios:

- Prieš imdamiesi prietaisą valyti arba atlikdami jo techninę priežiūrą.
- Prieš imdamiesi keisti priedų dalis.
- Po kiekvieno naudojimo standžiu šepėčiu išvalykite nešvarumus iš pjovimo įtaisų ir sutepkite nuo rūdžių apsaugančią tinkama alyva ir tik tada vėl dirbkite su prietaisu. Gamintojas rekomenduoja kaip apsaugą nuo rūdžių ir tepimo priemonę naudoti aerozolių. Pasiteiraukite savo klientų aptarnavimo tarnybos, koks aerozolis yra tinkamiausias. Kiekvieną kartą prieš imdamiesi naudoti pjovimo įtaisą galite jį sutepti pagal nurodymus. • Pasirūpinkite, kad pjovimo įrankiai būtų aštrūs ir švarūs. Aštrius pjovimo įrankius įmanoma lengviau valdyti ir jie būna gana sunkiai blokuojami. • Patikrinkite, ar vėdinimo angos nėra užkimštos nuobiromis. • Aštrių pjovimų įtaisų keliamas sužeidimo pavojus. Prieš nuimdami peilio apsaugą ar jį uždėdami, ypatingai kruopščiai nuvalykite ir sutepkite prietaisą.

△ ATSARGIAI • Aštrūs pjovimo įtaisai kelia sužeidimo pavojų. Dirbdami su pjovimo įtaisais avėkite nuo slydimo saugančią ir patvarią apsauginę avalynę. • Į neuždengtą peilį galima susižeisti. Jeigu prietaiso nenaudojate, ant pjovimo įtaiso užmaukite peilio apsaugą, net trumpai pertraukai. • Pasirūpinkite, kad rankenos būtų sausas, švarios ir nesuteptos tepimo medžiagomis. • Leidžiama naudoti tik gamintojo patvirtintus priedus ir atsargines dalis. Naudokite tik originalius priedus ir originalas atsargines dalis – taip užtikrinsite, kad įrenginys veiktų patikimai ir be trikčių.

DĖMESIO • Gaminį po kiekvieno naudojimo išvalykite minkšta, sausa šluoste. • Plastikinėms dalims valyti nenaudokite jokių tirpiklių, nes jie gali paveikti prietaiso medžiagas. Švaria šluoste nuvalykite tokius nešvarumus kaip dulkęs, alyva ir tepimo medžiagas.

Pastaba • Einamojo remonto ir techninės priežiūros darbus turi atlikti tik atitinkamos kvalifikacijos ir specialiai išmokyti darbuotojai. Mes rekomenduojame, kad gaminį perduotumėte remontuoti į įgaliotą techninio aptarnavimo centrą.

Saugus gabenimas ir sandėliavimas

△ ATSARGIAI • Kad išvengtumėte nelaimingų atsitikimų ir nebūtumėte sužeidžiami, įtaisą gabenkite ir sandėliuokite tik su užmautu peilio apsaugu ir išėmę akumuliatorių. • Sužeidimo pavojus ir prietaiso pažeidimas. Pasirūpinkite, kad gabenamas prietaisas nejudėtų arba nenukristų.

DĖMESIO • Prieš gabendami prietaisą ar jį sandėliuodami nuo jo pašalinkite visus pašalinius objektus. • Prietaisą sandėliuokite sausoje ir tinkamai vėdinamoje vietoje, kuri neprieinama vaikams. Prietaisą sandėliuokite atokiai nuo koroziją sukeliančių medžiagų, pvz., sodo cheminių medžiagų. • Prietaiso nesandėliuokite lauke.

Liekamoji rizika

△ ĮSPĖJIMAS

- Nors prietaisas būtų eksploatuojamas laikantis visų nustatytų reikalavimų, vis tiek kyla tam tikra liekamoji rizika. Naudojant prietaisą gali grėsti šie pavojai:
- Prisilietus su pjovimo įtaisais galima susižeisti. Pjovimo įtaisą laikykite atokiai nuo kūno ir žemiau klubų. Kai nekerpate, naudokite peilio apsaugą.
- Vibracija gali sukelti sužeidimus. Kiekvienam darbui naudokite tinkamą įrankį, naudokite numatytas rankenas ir ribokite darbo trukmę bei poveikį.
- Triukšmas gali pažeisti klausą. Naudokite ausų apsaugus ir apribokite apkrovą.

Rizikos mažinimas

△ ATSARGIAI

- Su prietaisu dirbant ilgą laiką vibracijos poveikis rankoms gali sukelti kraujo apytakos sutrikimų. Tačiau negalima nustatyti bendrai galiojančios naudojimo trukmės, kadangi tai priklauso nuo daugybės veiksnių:
 - Kiekvienam žmogui būdingo polinkio į kraujo apytakos sutrikimus (dažnai šalantys ar niežintys pirštai)
 - Žemos aplinkos temperatūros. Rankoms apsaugoti mėvėkite šiltas pirštines.
 - Stipriai suspausto prietaiso laikymo.
 - Nepertraukiamo naudojimo, kuris daro didesnę žalą negu naudojimas su pertraukomis.
- Jeigu įtaisą reguliariai ir ilgą laiką naudojamas ir šie simptomai (pvz., pirštų niežėjimas arba šalimas) pasireiškia nuolat, turėtumėte kreiptis į gydytoją.

Tinkamas naudojimas

- Akumuliatorinės žolės ir krūmų žirkklės skirtos tik vačiam naudojimui.
 - Akumuliatorinės žolės ir krūmų žirkklės skirtos dirbti lauke, gerai vėdinamoje zonoje.
 - Naudojant su žirklių įtaisais, prietaisas naudojamas pjauti žolę.
 - Naudojant su krūmų peilio įtaisais, prietaisas naudojamas kirpti krūmams ir gyvatvorėms.
- Neleidžiama naudoti bet kokių kitokių būdų.

Aplinkos apsauga



Pakuotės medžiagos gali būti perdirbamos. Pakuotės atliekas sutvarkykite tausodami aplinką.



Elektros ir elektroniniuose prietaisuose būna vertingų perdirbamų medžiagų ir dažnai tokių dalių, su kuriomis netinkamai elgiantis arba netinkamai jas pašalinus gali kilti pavojus žmonių sveikatai ir aplinkai. Tačiau norint tinkamai eksploatuoti įrenginį šios dalys būtinos. Šiuo simboliu pažymėtus įrenginius draudžiama šalinti su buitinėmis atliekomis.

Pastabos dėl sudėtinų medžiagų (REACH)

Naujausią informaciją apie sudėtines medžiagas rasite: www.kaercher.com/REACH

Priedai ir atsarginės dalys

Naudokite tik originalius priedus ir originalas atsargines dalis – taip užtikrinsite, kad įrenginys veiktų patikimai ir be triukščių.

Informaciją apie priedus ir atsargines dalis rasite svetainėje www.kaercher.com.

Komplektacija

Įrenginio tiekiamo komplekto sudėtis parodyta ant pakuotės. Išpakavę patikrinkite, ar yra visos įrenginio dalys. Jei trūksta priedų arba yra transportavimo pažeidimų, praneškite apie tai pardavėjui.

Saugos įtaisai

⚠ **ATSARGIAI**

Trūkstanti arba pakeisti saugos įtaisai

Apsauginiai įtaisai garantuoja jūsų saugą.

Apsauginius įtaisus modifikuoti ar apeiti draudžiama.

Peilio apsaugas

Paveikslas B

Peilio apsaugas yra svarbi sudedamoji žolės ir krūmų žirklių apsaugos sistemos dalis. Jeigu peilio apsaugas pažeistas, prietaisą naudoti draudžiama ir apsaugas turi būti nedelsiant pakeistas.

Blokavimo panaikinimo mygtukas

Atblokavimo mygtukas blokuoja įrenginio jungiklį ir taip užkerta kelią prietaisui įsijungti netyčia.

Paveikslas C

① ĮJUNGIMO / IŠJUNGIMO jungiklio atblokavimo mygtukas

② ĮJUNGIMO / IŠJUNGIMO jungiklis

Norėdami atblokuoti prietaisą, pirma paspauskite atblokavimo mygtuką, paskui ĮJUNGIMO / IŠJUNGIMO jungiklį.

Simboliai ant įrenginio

	Bendri įspėjamieji ženklai
	Prieš pradėdami dirbti perskaitykite naudojimo instrukciją ir visas saugos nuorodas.
	Dirbdami prietaisu dėvėkite tinkamą akių apsaugą.

	Dirbdami su prietaisu dėvėkite tinkamus ausų apsaugus.
	Sužalojimų pavojus. Neliaskite aštraus pjovimo įtaiso.
	Dirbdami su prietaisu avėkite slydimui atsparią ir patvarią avalynę.
	Sviedžiamų daiktų keliamas pavojus. Visi pašaliniai asmenys, visų pirma vaikai ir naminiai gyvūnai, turi būti ne mažesniu kaip 15 m atstumu nuo darbo zonos.
	Nenaudokite prietaiso lietuvi lyjant arba drėgno oro sąlygomis.
	Pavojus, pjovimo įtaisas kurį laiką veikia ir išjungus variklį.
	Etiketėje nurodytas garso slėgio dydis yra 89 dB.

Prietaiso aprašymas

Šioje naudojimo instrukcijoje aprašoma maksimali galima komplektacija. Atsižvelgiant į modelį, kiekvienoje komplektacijoje yra skirtingų (žr. pakuotę).

Pav. žr. schemų psl.

Paveikslas A

- ① Krūmų peilio apsauga
- ② Krūmų peilio pjovimo peilis
- ③ Žolės žirklių apsauga
- ④ Pjovimo peilio apsauga
- ⑤ ĮJUNGIMO / IŠJUNGIMO jungiklio atblokavimo mygtukas
- ⑥ Rankena
- ⑦ Akumulatoriaus bloko blokavimo panaikinimo mygtukas
- ⑧ ĮJUNGIMO / IŠJUNGIMO jungiklis
- ⑨ Pjovimo peilio tvirtinimo mygtukas
- ⑩ Plovimo peilio laikiklis
- ⑪ *Įkroviklis
- ⑫ *Akumulatoriaus blokas

* pasirenkamoji įranga

Akumulatoriaus blokas

Jrenginį galima eksploatuoti naudojant 18V, „Kärcher Battery Power“ akumulatoriaus bloką.

Montavimas

Pjovimo peilio montavimas

⚠ **ATSARGIAI**

Aštraus peilio keliamas sužeidimo pavojus

Išdėmiesi bet kokių prietaiso tvarkymo darbų visada dėvėkite apsauginius akinius ir mūvėkite apsaugines pirštines.

Paveikslas D

- Sumontuokite pjovimo peilį.
 - Atlaisvinkite pjovimo peilio tvirtinimo mygtuką.
 - Nuimkite pjovimo peilio tvirtinimo mygtuką.
 - Žirklių arba krūmų pjovimo žirklių pjovimo peilį uždėkite ant pjovimo peilio laikiklio.
 - Uždėkite pjovimo peilio tvirtinimo mygtuką.
 - Tvirtai užsukite pjovimo peilio tvirtinimo mygtuką.

Peilio apsaugos montavimas

⚠ **ATSARGIAI**

Aštraus peilio keliamas sužeidimo pavojus

Išdėmiesi bet kokių prietaiso tvarkymo darbų visada dėvėkite apsauginius akinius ir mūvėkite apsaugines pirštines.

Paveikslas B

- Užstumkite peilio apsaugą ant peilio.

Akumulatoriaus bloko montavimas

- Akumulatoriaus bloką įstumkite į prietaiso laikiklį.

Paveikslas E

Valdymas

Žolę pjaukite žolės žirkklėmis.

⚠ **ATSARGIAI**

Aštraus peilio keliamas sužeidimo pavojus

Išdėmiesi bet kokių prietaiso tvarkymo darbų visada dėvėkite apsauginius akinius ir mūvėkite apsaugines pirštines.

⚠ **ATSARGIAI**

Kliūtys pjovimo zonoje

Sužalojimų ir materialinės žalos pavojus

Prieš imdamiesi pjovimo patikrinkite, ar darbo zonoje nėra objektų, kurie galėtų būti sviedžiami, t. y. vielos, akmenų, pluošto arba stiklo.

- Nuimkite peilio apsaugą.
- Įjunkite prietaisą.

Paveikslas F

- Paspauskite blokavimo panaikinimo mygtuką.
 - Paspauskite ĮJUNGIMO / IŠJUNGIMO mygtuką. Prietaisas įsijungia.
- Pjovimo peilį traukite lygiagrečiai žemės paviršiui.

Paveikslas G

Gyvatvores arba krūmus kirpkite krūmų žirkklėmis.

⚠ **ATSARGIAI**

Aštraus peilio keliamas sužeidimo pavojus

Išdėmiesi bet kokių prietaiso tvarkymo darbų visada dėvėkite apsauginius akinius ir mūvėkite apsaugines pirštines.

⚠ **ATSARGIAI**

Kliūtys pjovimo zonoje

Sužalojimų ir materialinės žalos pavojus

Prieš imdamiesi pjovimo patikrinkite, ar darbo zonoje nėra objektų, kurie galėtų būti sviedžiami, t. y. vielos, akmenų, pluošto arba stiklo.

- Įjunkite prietaisą.

Paveikslas F

- Paspauskite blokavimo panaikinimo mygtuką.
- Paspauskite ĮJUNGIMO / IŠJUNGIMO mygtuką. Prietaisas įsijungia.

- Pjovimo peilį traukite lygiagrečiai krūmams.

Paveikslas H

Pjovimo peilio keitimas

- Akumulatoriaus bloko šalinimas, žr. skyrių *Akumulatoriaus bloko pašalinimas*.

- Užstumkite peilio apsaugą ant pjovimo peilio.

Paveikslas B

- Pakeiskite pjovimo peilį.

Paveikslas I

- Atlaisvinkite pjovimo peilio tvirtinimo mygtuką.
- Nuimkite tvirtinimo mygtuką.
- Nuimkite žolės arba krūmų žirklių pjovimo peilį.
- Žirklių arba krūmų pjovimo žirklių pjovimo peilį uždėkite ant pjovimo peilio laikiklio.
- Uždėkite pjovimo peilio tvirtinimo mygtuką.
- Tvirtai užsukite pjovimo peilio tvirtinimo mygtuką.

Akumulatoriaus bloko pašalinimas

Pastaba

Jeigu esate numatę ilgas darbo pertraukas, akumulatoriaus bloką pašalinkite iš prietaiso ir pasirūpinkite, kad juo nebūtų įmanoma naudotis be leidimo.

- Akumulatoriaus bloko blokavimo panaikinimo mygtuką patraukite akumulatoriaus bloko link.
- Nuspauskite akumulatoriaus bloko blokavimo panaikinimo mygtuką, kad akumulatoriaus blokas nebūtų blokuojamas.
- Akumulatoriaus bloką išimkite iš prietaiso.

Paveikslas J

Darbo užbaigimas

- Akumulatoriaus bloko pašalinimas prietaiso (žr. skyrių *Akumulatoriaus bloko pašalinimas*).
- Prietaiso valymas (žr. skyrių *Prietaiso valymas*).

Transportavimas

⚠ **ATSARGIAI**

Sužalojimų ir materialinės žalos pavojus

Transportuodami atsivėlkite į jrenginio svorį.

- Akumulatoriaus bloko šalinimas, žr. skyrių *Akumulatoriaus bloko pašalinimas*.
- Užstumkite peilio apsaugą ant pjovimo peilio.

Paveikslas B

- Nuimkite pjovimo peilį.

Paveikslas K

- Atlaisvinkite pjovimo peilio tvirtinimo mygtuką.
 - Nuimkite pjovimo peilio tvirtinimo mygtuką.
 - Nuimkite pjovimo peilį.
 - Uždėkite pjovimo peilio tvirtinimo mygtuką.
 - Tvirtai užsukite pjovimo peilio tvirtinimo mygtuką.
- Gabendami transporto priemone įtvirtinkite prietaisą, kad jis neslidinėtų ir neapvirstų.

Sandėliavimas

⚠ **ATSARGIAI**

Nesilaikant svorio nuorodos

Sužalojimų ir materialinės žalos pavojus

Laikydami atsivėlkite į prietaiso svorį.

- Prietaiso valymas, žr. skyrių *Prietaiso valymas*.

2. Sumontuokite peilio apsaugą.
Paveikslas B
3. Prietaisą sandėliuokite sausoje ir tinkamai vėdinamoje vietoje. Sandėliuokite atokiai nuo korozinį poveikį sukeliančių medžiagų, pvz., sodo chemikalų, ir ledą tirpančių druskų. Prietaiso nesandėliuokite lauke.

Techninė priežiūra ir eksploatacinės parengties užtikrinimas

Prietaiso valymas

⚠ **ĮSPĖJIMAS**

Nekontroliuojamai įsijungus pjovimo peiliui galimi sužalojimai

Įsjunkite prietaisą.

Akumulatoriaus bloką išimkite iš prietaiso.

Uždėkite peilio apsaugą.

⚠ **ATSARGIAI**

Aštrus peilio keliamas sužeidimo pavojus

Įmdamiesi bet kokių prietaiso tvarkymo darbų visada dėvėkite apsauginius akinius ir mūvėkite apsaugines pirštines.

DĖMESIO

Netinkamas valymas

Prietaiso sugadinimas

Prietaisą valykite drėgna šluoste.

Nenaudokite jokių valymo priemonių, kurių sudėtyje yra tirpiklių.

Prietaiso jokiū būdu nepanardinkite į vandenį.

Nevalykite prietaiso žarnos arba aukšto slėgio vandens srove.

Paveikslas L

1. Nupjautos žaliavos likučius nuo pjovimo peilio pašalinkite rankine šluota.
2. Jeigu reikia, prietaiso dalis nuvalykite drėgna šluoste.
3. Reguliariai valykite iš akumulatoriaus laikiklio ir elektros kontaktų nešvarumus ir svetimkūnius.
4. Peilio apsaugos montavimas

Šuotepkite peilio geležtes.

Kad būtų išlaikoma peilio kokybė, peilio geležtę po kiekvieno naudojimo būtina šuotepki alyva.

Pastaba

Jūsų veiksmai bus ypač veiksmingi, jeigu naudosite skystąją mašinų alyvą arba aerozolinę alyvą.

Paveikslas M

1. Prietaisą padėkite ant lygaus pagrindo.
2. Alyva šuotepkite viršutinę peilio geležčių pusę.

Pagalba trikčių atveju

Gedimų priežastys dažnai yra paprastos, kurias nesunkiai pašalinsite pasinaudoję šia apžvalga. Kilus abejojių arba atsiradus čia nenurodytų gedimų, kreipkitės į įgaliotą klientų aptarnavimo tarnybą.

Senstančios baterijos talpa net ir gerai ją prižiūrint, mažėja, todėl net ir pilnai įkrauta ji neveikia visą numatytą veikimo laiką. Tai nėra trūkumas.

Triktis	Priežastis	Šalinimas
Prietaisas neįsijungia	Akumulatoriaus blokas įstatytas ne pagal reikalavimus.	● Akumulatoriaus bloką stumkite į laikiklį taip, kad jis užsifiksuotų.
	Akumulatoriaus blokas yra išsikrovęs.	● Įkraukite akumulatoriaus bloką.
	Akumulatoriaus blokas defektinis.	● Pakeiskite akumulatoriaus bloką.
Veikiantis prietaisas sustoja.	Perkaito variklis	● Nutraukite darbą ir palaukite, kol variklis atšaus.
	Akumulatoriaus blokas perkaito	● Nutraukite darbą ir palaukite, kol akumulatoriaus bloko temperatūra atitiks privalomąją.

Garantija

Kiekvienoje šalyje galioja mūsų įgaliotų pardavėjų nustatytos garantijos sąlygos. Galimus įrenginio gedimus garantijos galiojimo laikotarpiu pašalinsime nemokamai, jei tokių gedimų priežastis buvo netinkamos medžiagos ar gamybos defektai. Dėl garantinių gedimų šalinimo kreipkitės į savo pardavėją arba artimiausią klientų aptarnavimo tarnybą pateikdami pirkinį patvirtintą kasos kvitą.

(Adresą rasite kitoje pusėje)

Techniniai duomenys

		GSH 18-20
Įrenginio galios duomenys		
Vardinė įtampa	V	18
Veikimo tuščiąja eiga sukūpi dažnis /min		1050 +/- 10 %
Žolės peilio pjovimo plotis	mm	120
Krūmų peilio pjovimo plotis	mm	200
Krūmų peilio atstumas tarp dantų	mm	17,24
Žolės žirklys: Apskaičiuotosios reikšmės pagal EN 50636-2-94		
Plaštakos ir rankos vibracijos vertė	m/s ²	0,2
Neapibrėžtis K	m/s ²	1,5
Garso lygis L _{pA}	dB(A)	78,4
Neapibrėžtis K _{pA}	dB(A)	2,5

	GSH 18-20	
Garso galios lygis L_{WA} + Neapibrėžtis K_{WA}	dB(A)	89
Krūmų žirkklės: Nustatyta vertė pagal standartus EN 60745-1 ir EN 60745-2-15		
Plaštakos ir rankos vibracijos vertė	m/s^2	0,1
Neapibrėžtis K	m/s^2	1,5
Garso lygis L_{pA}	dB(A)	75,1
Neapibrėžtis K_{pA}	dB(A)	2,5
Garso galios lygis L_{WA} + Neapibrėžtis K_{WA}	dB(A)	89

Matmenys ir svoriai		
Svoris su žolės žirkklėmis (be akumuliatoriaus bloko)	kg	1,2
Svoris su krūmų peiliu (be akumuliatoriaus bloko)	kg	1,4
Ilgis x plotis x aukštis (su žolės žirkklėmis)	mm	380 x 174 x 120
Ilgis x plotis x aukštis (su krūmų peiliu)	mm	582 x 174 x 94

Gaminiojas pasilieka teisę atlikti techninius pakeitimus.

Vibracijos vertė

Δ **ISPĖJIMAS**

Nurodytoji vibracijos vertė išmatuojama taikant standartinę bandymo procedūrą ir turi būti palyginama su prietaisui taikoma verte.

Nurodytoji vertė turi būti naudojama iš anksto įvertinant apkrovą.

Atsižvelgiant į prietaiso naudojimo būdą tam tikrais prietaiso veikimo tarpsniais vibracijos vertė nuo nurodytos bendrosios vertės gali skirtis.

Imkitės asmeninių apsaugos priemonių remdamiesi apkrovos įvertinimu esant faktinėms naudojimo sąlygoms. Atsižvelkite į visas eksploataavimo ciklo dalis, taip pat, kartu su eksploatacijos laiku ir į laiką, per kurį prietaisas buvo išjungtas ir yra nenaudojamas.

ES atitikties deklaracija

Pareiškiame, kad toliau aprašyto aparato brėžiniai ir konstrukcija bei mūsų į rinką išleistas modelis atitinka pagrindinius ES direktyvų saugumo ir sveikatos apsaugos reikalavimus. Jeigu įrenginiui atliekamas su mumis nesuderintas keitimas, ši deklaracija netenka savo galios.

Gamins: Akumuliatorinės žolės ir krūmų žirkklės
Tipas: GSH 18-20 Battery

Atitinkamos ES direktyvos

2006/42/EB (+2009/127/EB)
2014/30/ES
2000/14/EB (+2005/88/EB)
2011/65/ES

Taikomi darnieji standartai

EN 55014-1: 2017
EN 55014-2: 2015
EN 60745-1:2009+A11:2010
EN 60745-2-15:2009+A1:2010
EN 60335-1:2012+A11:2014+A13:2017
EN50636-2-94:2014

EN 50581: 2012

Taikoma atitikties įvertinimo procedūra

2000/14/EB ir pakeista 2005/88/EB: V priedas (tik su krūmų peiliu)

Svertinis garso galios lygis dB(A)

Išmatuota: 86,1
Garantuojama: 89

Pasirašantys asmenys veikia pagal bendrovės vadovų įgaliojimus.



H. Jenner
Chairman of the Board of Management



S. Reiser
Director Regulatory Affairs & Certification

Dokumentacijos tvarkytojas:

S. Reiser

Alfred Kärcher SE & Co. KG

Alfred-Kärcher-Str. 28 - 40

71364 Vinendenas, Vokietija

Tel.: +49 7195 14-0

Faks.: +49 7195 14-2212

Vinendenas (Winnenden), 2018-09-01

Зміст

Вказівки з техніки безпеки.....	187
Використання за призначенням	191
Охорона довкілля	191
Приладдя та запасні деталі	191
Комплект поставки	191
Запобіжні пристрої.....	191
Символи на пристрої.....	192
Опис пристрою	192
Акумуляторний блок.....	192
Монтаж	192
Керування.....	193
Транспортування	193
Зберігання	193
Догляд та технічне обслуговування	193
Допомога в разі несправностей.....	194
Гарантія	194
Технічні характеристики	194
Декларація про відповідність стандартам ЄС	195

Вказівки з техніки безпеки



Перед першим використанням пристрою слід ознайомитись з цією главою з техніки безпеки та цією оригінальною інструкцією з експлуатації. Діяти відповідно до них.

Зберігати оригінальну інструкцію з експлуатації для подальшого користування або для наступного власника.

Ступінь небезпеки

Δ **НЕБЕЗПЕКА**

- Вказівка щодо небезпеки, яка безпосередньо загрожує та призводить до тяжких травм чи смерті.

Δ **ПОПЕРЕДЖЕННЯ**

- Вказівка щодо потенційно можливої небезпечної ситуації, що може призвести до тяжких травм чи смерті.

⚠ ОБЕРЕЖНО

- Вказівка щодо потенційно небезпечної ситуації, яка може спричинити отримання легких травм.

УВАГА

- Вказівка щодо можливої потенційно небезпечної ситуації, що може спричинити матеріальні збитки.

Загальні вказівки з техніки безпеки під час роботи з електричними інструментами

⚠ ПОПЕРЕДЖЕННЯ

- **Ознайомтесь з усіма вказівками з техніки безпеки та інструкціями.**

Недотримання вказівок з техніки безпеки та інструкцій може призвести до ураження електричним струмом та/або отримання тяжких травм. Зберігайте усі вказівки з техніки безпеки та інструкції для подальшого використання.

Термін «електроінструмент», що використовується у вказівках з техніки безпеки, означає електричні інструменти, що працюють від мережі (із мережним кабелем), та акумуляторні електричні інструменти (без мережного кабелю).

1 Безпека на робочому місці

- Необхідно утримувати робочу зону у чистоті та забезпечити її достатнє освітлення.** Безлад чи відсутність світла у робочих зонах може призвести до нещасних випадків.
- Забороняється працювати електроінструментом у вибухонебезпечних зонах, у яких знаходяться займисті рідини, газу чи пил.** Електроінструменти створюють іскри, які можуть стати причиною запалення пилу чи пари.
- Під час користування електроінструментом забороняється знаходитись дітям та іншим особам у робочій зоні.** Відволікаючись, можна втратити контроль над інструментом.

2 Електробезпека

- Штепсельна вилка електроінструмента повинна пасувати до розетки.** Забороняється змінювати штепсельну вилку. Не використовуйте вилку-перехідник із заземленими електроінструментами. *Наявність оригінальних штепсельних вилок без змін та наявність додатних розеток знижують ризик ураження електричним струмом.*
- Запобігайте фізичному контакту із заземленими поверхнями, наприклад, трубами, радіаторами опалення, плитами та холодильниками.** Якщо тіло заземлене, існує високий ризик ураження електричним струмом.
- Бережіть електроінструменти від дощу та вологи.** *Потрапляння води в електроінструмент підвищує ризик ураження електричним струмом.*
- Не використовуйте кабель для перенесення, підвішування електроінструмента чи для витягування вилки з розетки.** *Захищайте кабель від високих температур, мастила, гострих*

кромок чи рухомих деталей інструмента. Пошкоджені чи спутані з'єднувальні кабелі підвищують ризик ураження електричним струмом.

- Під час роботи з електроінструментом просто неба використовуйте тільки придатний для зовнішніх робіт подовжувальний кабель.** *Використання придатного для зовнішніх робіт подовжувального кабелю знижує ризик ураження електричним струмом.*
 - Якщо робота з електроінструментом у вологому середовищі неминуча, використовуйте пристрій захисного відключення.** *Використання такого пристрою знижує ризик ураження електричним струмом.*
- #### **3 Безпека осіб**
- Будьте уважні, слідкуйте за своїми діями та до роботи з електроінструментом приступайте з чіткою свідомістю.** **Не використовуйте електроінструмент у стані втомки чи під впливом наркотиків, алкоголю або лікарських препаратів.** *Найменша необережність під час користування електроінструментом може призвести до тяжких травм.*
 - Використовуйте засоби індивідуального захисту та в обов'язковому порядку — захисні окуляри.** *Використання засобів індивідуального захисту, таких як протипиловий респіратор, нековзне трамобезпечне взуття, каска чи протишумні навушники, залежно від виду та використання електроінструмента, знижує ризик отримання травм.*
 - Не припускайте неконтрольованого увімкнення.** **Перед тим як підключити електроінструмент до джерела живлення та/або акумулятора, взяти його чи перенести, впевніться, що він вимкнений.** *Якщо під час перенесення електроінструмента ви тримаєте палець на вимикачі чи підключаєте увімкнений інструмент до джерела живлення, це може призвести до нещасних випадків.*
 - Перед увімкненням електроінструмента слід прибрати регульовальні інструменти або гайкові ключі.** *Інструмент або ключ, що знаходиться в деталі, яка обертається, може призвести до травмування.*
 - Уникайте неприродного положення корпусу під час роботи.** **Слідкуйте за стійким положенням та тримайте рівновагу.** *Це дозволяє краще контролювати електроінструмент у непередбачених ситуаціях.*
 - Використовуйте придатний одяг.** **Не надягайте просторий одяг чи прикраси.** **Не припускайте контакту волосся, одягу та рукавиць з рухомими частинами.** *Просторий одяг, рукавиці, прикраси чи довге волосся можуть бути зтягнуті рухомими деталями.*
 - Якщо можна встановити пристрій для видалення пилу й уловлювання, впевніться в їхньому підключенні та правильному використанні.** *Використання*

пристрою для видалення пилу може знизити ризики, які виникають через пил.

- 4 Використання та обслуговування електроінструмента
 - a Не припускайте перевантаження інструмента. Для виконання роботи використовуйте призначений для цього електроінструмент. У разі використання придатного електроінструмента забезпечуйтеся більш якісно й безпечно виконання робіт у зазначеній галузі застосування.
 - b Забороняється користуватися електроінструментом з пошкодженим вимикачем. Електроінструмент, який не емкається чи не вимикається, становить небезпеку і повинен бути відремонтований.
 - c Перед здійсненням налаштувань інструмента, заміною комплектувальних частин чи відкладенням інструмента витягніть штепсельну вилку з розетки та/або зніміть акумулятор. Цей запобіжний захід запобігає ненавмисному увімкненню електроінструмента.
 - d Електроінструменти, які не використовуються, зберігайте у недоступному для дітей місці. Не дозволяйте працювати з інструментом особам, які не вміють з ним поводитися чи не ознайомилися з цими інструкціями. Електроінструменти становлять небезпеку, якщо використовуються недосвідченими користувачами.
 - e Електроінструменти потребують ретельного догляду. Перевіряйте бездоганність роботи усіх рухомих частин, відсутність заклинювання, поломки чи пошкодження деталей, що порушують нормальну роботу електроінструмента. Перед використанням інструмента пошкоджені деталі повинні бути відремонтовані. Причиною багатьох нещасних випадків є недостатнє технічне обслуговування електроінструментів.
 - f Ріжучі інструменти повинні бути завжди загострені та утримуватись у чистоті. Ріжучі інструменти, що ретельно обслуговуються, з гострими ріжучими кромками рідше схильні до заклинювання та мають більш легкий хід.
 - g Електроінструмент, комплектувальні частини, робочий інструмент тощо повинні використовуватись відповідно до цих інструкцій. При цьому слід враховувати робочі умови та вид роботи, що виконується. Використання електроінструмента у цілях, що відрізняються від передбачених, може призвести до виникнення небезпечних ситуацій.
- 5 Використання акумуляторних блоків та догляд за ними
 - a Заряджати акумуляторний блок тільки за допомогою допущених виробником зарядних пристроїв. Зарядні пристрої, які не придатні для відповідного акумуляторного блока, можуть призвести до пожежі.
 - b Використовувати пристрій лише з відповідним акумуляторним блоком.

Використання іншого акумуляторного блока може призвести до травм або пожежі.

- c Акумуляторний блок, який не використовується, зберігати вдалині від канцелярських скріпок, монет, ключів, голок, гвинтів чи інших дрібних металевих предметів, які можуть призвести до короткого замикання. Коротке замикання може призвести до пожежі або вибуху.
 - d За певних обставин з акумуляторного блока може виходити електроліт. Уникати контакту з ним. У разі контакту з електролітом ретельно промити відповідну ділянку водою. Якщо електроліт потрапив в очі, негайно звернутися до лікаря. Електроліт може спричинити висипання і печіння на шкірі.
- 6 Сервісне обслуговування
 - a Ремонт електроінструмента повинен виконуватись тільки кваліфікованими спеціалістами та тільки з використанням оригінальних запасних частин. Тим самим гарантується безпека інструмента.

Безпека експлуатації акумуляторних ножиць для трави і кущоріза

⚠ НЕБЕЗПЕКА • Існує небезпека отримання тяжких травм, якщо від ножа розлітаються сторонні предмети або в ріжучому інструменті застряє дріт або шнур. Перед використанням пристрою слід ретельно перевірити робочу зону на відсутність сторонніх предметів, таких як каміння, зілкі, металеві предмети, дроти, кістки або іграшки. За наявності вилецазначених предметів їх слід видалити.

⚠ ПОПЕРЕДЖЕННЯ • Пристрій не призначений для використання особами з обмеженими фізичними, сенсорними або розумовими здібностями, а також особами з недостатнім досвідом та/або знаннями. • Під час застосування пристрою у робочій зоні не повинні знаходитись діти та інші особи. • Не експлуатувати пристрій, якщо вимикач на ручці не емкає або не вимикає пристрій належним чином. • Небезпека травмування, ріжучі інструменти продовжують обертатися за інерцією після вимкнення двигуна. • Тяжкі травми і пошкодження пристрою. Перед початком експлуатації пристрою переконайтесь, що ріжучий інструмент правильно встановлений і надійно закріплений. • Не користуватись пристроєм за небезпеки удару блискавки. • Ніколи не використовувати пристрій, який є некомплектним або має несанкціоновані модифікації. • Забороняється використовувати пристрій з пошкодженими захисними пристосуваннями або без них. • У разі несправності або аварії вимкнути пристрій і виїняти акумуляторний блок. Пристроєм дозволяється користуватись тільки після того, як воно буде перевірено авторизованою сервісною службою.

⚠ ОБЕРЕЖНО • Слід ознайомитись з елементами системи керування та принципами належної експлуатації пристрою. • Небезпека травмування через захоплення вільного об'єгу, волосся або прикрас частинами пристрою.

Тримати рухомі частини пристрою подалі від одягу і прикрас. Зібрати довге волосся ззаду в пучок. ● Підвищена небезпека нещасного випадку в поганих погодних умовах. Використовуйте пристрій лише у разі забезпечення умов для безпечної роботи пристрою. ● Шум пристрою може обмежити здатність чути, тому звертати увагу на потенційну небезпеку навколо робочої зони і в самій робочій зоні. ● Небезпека травмування. Під час використання пристрою завжди надягати захисні окуляри, міцне взуття і відповідний одяг.

УВАГА ● Користувач пристрою несе відповідальність за виникнення нещасних випадків за участю інших людей або майна.

Вказівки з техніки безпеки під час роботи з куцорізами

- Не припускайте контакту частин тіла з ножем. Під час роботи ножа не намагайтеся видаляти зрізаний матеріал або утримувати рослинність, що зрізується. Застражлий зрізаний матеріал видаляйте лише за використанням пристрою. Найменша необережність під час користування куцорізом може призвести до тяжких травм.
- Якщо ніж не активований, утримувати куцоріз за ручку. Під час транспортування або зберігання куцоріза завжди надягати на нього захисний кожух. Обережне поводження з пристроєм зменшує небезпеку травмування ножем.
- Електроінструмент дозволено утримувати лише за ізольовані ділянки ручок, оскільки ніж може торкнутися прихованих дротів. У разі контакту ножа зі струмопровідним кабелем металеві частини пристрою можуть знаходитись під напругою і призвести до ураження електричним струмом.
- Під час роботи триматися подалі від проводів та кабелів у робочій зоні. Під час роботи проводи та кабелі можуть бути зачеплені та відрізані ножем.

Додаткові вказівки щодо техніки безпеки

⚠ ПОПЕРЕДЖЕННЯ ● Пристрій не призначений для використання дітьми та особами з обмеженими фізичними, сенсорними або розумовими здібностями, а також особами, не ознайомленими з цими інструкціями. Місцеві положення можуть обмежувати вік оператора. ● Тримайте руки і ноги подалі від робочої ріжучої поверхні, особливо під час увімкнення двигуна. ● Перед початком експлуатації пристрою замінити зношені або пошкоджені деталі. ● Не допускайте ненавмисного увімкнення. Під час підключення акумуляторного блоку, піддомом або перенесенням пристрою переконайтеся, що вимикач живлення знаходиться в положенні «вимкнено». ● Використовуйте пристрій тільки за денного або гарного штучного освітлення. ● Під час роботи з пристроєм не бігти, а лише йти. Займайте стійке положення та утримувати рівновагу, особливо під час роботи на схилах. ● Перевіряйте правильність функціонування всіх рухомих частин, відсутність заклинювання, поломки або пошкодження деталей. Перед

використанням відремонтуйте пошкоджені пристрій. ● Не докладати до пристрою надмірної сили. ● Вимкнути двигун, вийняти акумуляторний блок та переконайтеся, що всі рухомі частини повністю зупинені:

- Перед виконанням налаштування.
- Перед тим як залишити пристрій без нагляду.
- Перед перервою, очищенням або технічним обслуговуванням пристрою.
- Перед зняттям блокування.
- Перед зміною приладдя.
- Після зіткнення зі стороннім об'єктом. Перш ніж знову запускати пристрій, спочатку слід перевірити його на предмет пошкоджень і усунути їх.
- Коли пристрій незвично вібрує. Перш ніж знову запускати пристрій, спочатку слід перевірити його на предмет пошкоджень і усунути їх.
- Вимкнути двигун під час перерв в роботі або переміщенні з одного робочого місця на інше.

⚠ ОБЕРЕЖНО ● Небезпека травмування через захоплення вільного одягу, волосся або прикрас частинами пристрою. Тримати рухомі частини пристрою подалі від одягу і прикрас. Зібрати довге волосся ззаду в пучок. ● Роботи з ремонту доручати тільки авторизованій сервісній службі. ● Для роботи з пристроєм слід надягати довгі щільні штани, міцне взуття і щільні рукавиці. Не працювати босоніж. Не надягати прикрас, сандалів чи шорти.

Безпечно технічне обслуговування та догляд

⚠ ПОПЕРЕДЖЕННЯ ● Вимкнути двигун, вийняти акумуляторний блок та переконайтеся, що всі рухомі частини повністю зупинені:

- Перед очищенням або технічним обслуговуванням пристрою.
- Перед зміною приладдя.
- Після кожного використання видаляйте бруд з ріжучих інструментів жорсткою щіткою і нанесіть відповідне мастило для запобігання іржавінню перед встановленням захисного кожуха. Для захисту від іржі та змащування виробник рекомендує використовувати спрей. Дізнайтеся про відповідний спрей в сервісній службі. Ви можете змащувати ріжучі інструменти перед кожним використанням в описаний спосіб. ● Ріжучі інструменти повинні бути завжди загорнені та утримуватись у чистоті. Гострі ріжучі інструменти легше контролювати, вони не блокуються так швидко. ● Переконайтеся, що вентиляційні отвори не засмічені відкладеннями. ● Небезпека травмування гострими ріжучими інструментами. Будьте особливо обережними під час зняття або встановлення захисного кожуха, очищення та змащування пристрою.

⚠ ОБЕРЕЖНО ● Небезпека травмування гострими ріжучими інструментами. Під час роботи з ріжучим інструментом використовуйте нековзні міцні захисні рукавиці. ● Небезпека травмування відкритим ножем. Встановлюйте захисний кожух, якщо пристрій не використовується, навіть під час коротких перерв. ● Ручки повинні бути сухими, чистими та знежиреними. ● Використовуйте лише те обладнання та запасні частини, що дозволені для

використання виробником. Слід використовувати оригінальне приладдя та оригінальні запасні частини, тому що саме вони гарантують безпечну та безперебійну експлуатацію пристрою.

УВАГА • Після кожного використання очистіть виріб м'якою сухою тканиною. • Не використовувати для очищення пластикових деталей розчинники, оскільки вони руйнують матеріали, з яких виготовлено пристрій. Видалити забруднення, такі як пил, мастило і масляні матеріали, чистою тканиною.

Вказівка • Роботи з сервісного та технічного обслуговування можуть виконувати лише кваліфіковані та спеціально навчені спеціалісти. Рекомендуємо відправляти виріб для ремонту в авторизований сервісний центр.

Безпечне транспортування та зберігання

⚠ ОБЕРЕЖНО • Для запобігання нещасним випадкам або травмуванню пристрій дозволено транспортувати та зберігати лише із встановленим захисним кожухом та знятим акумулятором. • Небезпека травмування та пошкодження пристрою. Закріпіть пристрій від руху або падіння під час транспортування.

УВАГА • Приберіть усі сторонні предмети з пристрою перед транспортуванням або зберіганням. • Зберігайте пристрій у сухому і добре провітрюваному місці, не доступному для дітей. Тримайте пристрій подалі від речовин, що спричиняють корозію, таких як садові хімікати. • Не зберігайте пристрій просто неба.

Залишкові ризики

⚠ ПОПЕРЕДЖЕННЯ

- Навіть якщо пристрій експлуатується за правилами, зберігаються деякі залишкові ризики. Під час використання пристрою можуть виникати такі ризики:
 - Травми внаслідок контакту з ріжучими інструментами. Тримати ріжучі інструменти подалі від тіла і нижче поясу. Якщо різання не виконується, використовувати захисний кожух ножа.
 - Вібрація може спричинити травми. Слід використовувати належний інструмент для кожного виду робіт, використовувати відповідні ручки й обмежувати час роботи та впливу вібрації.
 - Шум може спричинити пошкодження органів слуху. Слід використовувати засоби для захисту органів слуху й обмежувати тривалість впливу шуму.

Зменшення ризику

⚠ ОБЕРЕЖНО

- Тривале використання пристрою може призвести до порушення кровопостачання в руках, спричинене вібрацією. Загальноприйняте значення тривалості використання встановити неможливо, тому що воно залежить від багатьох факторів:
 - Індивідуальна схильність до поганого кровопостачання (часто холодні пальці, поколювання у пальцях).

- Низька температура навколишнього середовища. Для захисту рук слід надягати теплі рукавиці.
- Порушення кровопостачання через міцну хватку.
- Безперервна робота більш шкідлива за роботу з перереами.

У разі регулярного використання пристрою протягом тривалого часу та повторювання симптомів (поколювання у пальцях, холодні пальці) слід звернутися до лікаря.

Використання за призначенням

- Акумуляторні ножиці для трави і кущоріз призначені тільки для використання у приватних цілях.
- Акумуляторні ножиці для трави і кущоріз призначені для роботи просто неба на добре провітрюваних ділянках.
- З ножиною насадкою пристрій використовується для зручного підстригання трави.
- З ножем для кущів пристрій використовується для зручного підрізування кущів, живоплотів і чагарників.

Будь-яке інше використання неприпустиме.

Охорона довкілля



Пакувальні матеріали придатні до вторинної переробки. Упаковку необхідно утилізувати без шкоди для довкілля.



Електричні та електронні пристрої найчастіше містять цінні матеріали, які придатні до вторинної переробки, та компоненти, такі як батареї, акумулятори чи мастило, які у разі неправильного поводження з ними або неправильної утилізації можуть створити потенційну небезпеку для здоров'я людини та довкілля. Однак ці компоненти необхідні для належної експлуатації пристрою. Пристрої, позначені цим символом, забороняється утилізувати разом із побутовим сміттям.

Вказівки щодо компонентів (REACH)

Актуальні відомості про компоненти наведені на сайті: www.kaercher.com/REACH

Приладдя та запасні деталі

Слід використовувати лише оригінальне приладдя та оригінальні запасні частини, тому що саме вони гарантують безпечну та безперебійну експлуатацію пристрою.

Інформація щодо приладдя та запасних частин міститься на сайті www.kaercher.com.

Комплект поставки

Комплектація пристрою зазначена на упаковці. Під час розпакування пристрою перевірити комплектацію. У разі нестачі приладдя або ушкоджень, отриманих під час транспортування, слід повідомити про це торговельній організації, яка продала пристрій.

Запобіжні пристрої

⚠ ОБЕРЕЖНО

Відсутні або змінені запобіжні пристрої

Запобіжні пристрої призначені для вашого захисту.

Забороняється змінювати запобіжні пристрої чи нехтувати ними.

Захисний кожух ножа

Малюнок В

Захисний кожух — важливий елемент запобіжних пристроїв ножиць для трави і кущоріза. Пошкоджений захисний кожух не можна використовувати і слід негайно замінити.

Кнопка розблокування

Кнопка розблокування блокує вимикач пристрою і не допускає неконтрольованого запуску пристрою.

Малюнок С

- ① Кнопка розблокування вимикача УВІМК./ВИМК.
- ② Вимикач УВІМК./ВИМК.

Для увімкнення пристрою натиснути спочатку кнопку розблокування, а потім вимикач УВІМК./ВИМК.

Символи на пристрої

	Загальний знак попередження
	Перед уведенням в експлуатацію ознайомитись з інструкцією з експлуатації та усіма вказівками з техніки безпеки.
	Під час роботи з пристроєм користуватися відповідними засобами захисту очей.
	Під час роботи з пристроєм користуватися відповідними засобами захисту органів слуху.
	Небезпека травмування. Не торкатися гострих ріжучих інструментів.
	Під час роботи з пристроєм використовуйте нековзні міцні захисні рукавиці.
	Небезпека внаслідок розлітання предметів. Не дозволяйте будь-яким стороннім особам (зокрема дітям) і домашнім тваринам наблизитися до робочої зони ближче ніж на 15 м.
	Захищати пристрій від впливу дощу та вологи.
	Небезпечно! Ріжучий інструмент деякий час продовжує працювати після вимкнення двигуна.

	Підтверджений рівень звукового тиску, зазначений на етикетці, становить 89 дБ.
--	--

Опис пристрою

У цій інструкції з експлуатації описано максимальну комплектацію. Комплект поставки відрізняється залежно від моделі (див. упаковку).

Рисунки див. на сторінках з рисунками

Малюнок А

- ① Захисний кожух для ножа для кущів
- ② Ніж для кущів
- ③ Захисний кожух для ножиць для трави
- ④ Ніж для ножиць для трави
- ⑤ Кнопка розблокування вимикача УВІМК./ВИМК.
- ⑥ Рукоятка
- ⑦ Кнопка розблокування акумуляторного блока
- ⑧ Вимикач УВІМК./ВИМК.
- ⑨ Кріпильний елемент ножа
- ⑩ Кріплення ножа
- ⑪ *Зарядний пристрій
- ⑫ *Акумуляторний блок

* опція

Акумуляторний блок

Пристрій дозволено експлуатувати з акумуляторним блоком 18 В Kärcher Battery Power.

Монтаж

Встановлення ножа

⚠ ОБЕРЕЖНО

Небезпека травмування гострими ножами

Під час проведення будь-яких робіт на пристрої використовуйте захисні окуляри та рукавиці.

Малюнок D

1. Встановити ніж.
 - a Від'єднати кріпильний елемент ножа.
 - b Зняти кріпильний елемент ножа.
 - c Помістити ніж ножиць для трави або кущоріза на кріплення для ножа.
 - d Встановити кріпильний елемент ножа.
 - e Затягнути кріпильний елемент ножа.

Встановлення захисного кожуха ножа

⚠ ОБЕРЕЖНО

Небезпека травмування гострими ножами

Під час проведення будь-яких робіт на пристрої використовуйте захисні окуляри та рукавиці.

Малюнок В

1. Насунути захисний кожух на ніж.

Монтаж акумуляторного блока

1. Вставити акумуляторний блок у гніздо пристрою.
- Малюнок Е**

Керування

Підстригання трави ножицями для трави

⚠ ОБЕРЕЖНО

Небезпека травмування гострими ножами
Під час проведення будь-яких робіт на пристрої використовуйте захисні окуляри та рукавиці.

⚠ ОБЕРЕЖНО

Перешкоди в зоні скошування
Небезпека травмування та пошкоджень
Перед початком робіт перевірте робочу зону на наявність предметів, які можуть бути відкинуті, таких як дріт, камені, нитки або скло.

1. Зняти захисний кожух.
2. Увімкнути пристрій.
Малюнок F
 - a Натиснути кнопку розблокування.
 - b Натиснути вимикач УВІМК./ВИМК. Пристрій запускається.
3. Ніж вести паралельно ґрунту.
Малюнок G

Підстригання кущів кущорізом

⚠ ОБЕРЕЖНО

Небезпека травмування гострими ножами
Під час проведення будь-яких робіт на пристрої використовуйте захисні окуляри та рукавиці.

⚠ ОБЕРЕЖНО

Перешкоди в зоні скошування
Небезпека травмування та пошкоджень
Перед початком робіт перевірте робочу зону на наявність предметів, які можуть бути відкинуті, таких як дріт, камені, нитки або скло.

1. Увімкнути пристрій.
Малюнок F
 - a Натиснути кнопку розблокування.
 - b Натиснути вимикач УВІМК./ВИМК. Пристрій запускається.
2. Ніж вести паралельно кущу.
Малюнок H

Заміна ножа

1. Зняти акумуляторний блок, див. главу *Демонтаж акумуляторного блока*.
2. Насунути захисний кожух на ніж.
Малюнок B
3. Замінити ніж.
Малюнок I
 - a Від'єднати кріпильний елемент ножа.
 - b Зняти кріпильний елемент.
 - c Зняти ніж ножиць для трави або кущоріза.
 - d Помістити ніж ножиць для трави або кущоріза на кріплення для ножа.
 - e Встановити кріпильний елемент ножа.
 - f Затягнути кріпильний елемент ножа.

Демонтаж акумуляторного блока

Вказівка

Під час тривалих перерв у роботі вийміть акумуляторну батарею з пристрою і захистить її від несанкціонованого використання.

1. Потягнути кнопку розблокування акумуляторного блоку в напрямку акумуляторного блоку.
2. Натиснути кнопку розблокування акумуляторного блоку, щоб розблокувати акумуляторний блок.

3. Вийняти акумуляторний блок з пристрою.
Малюнок J

Завершення роботи

1. Вийняти акумуляторний блок з пристрою (див. главу *Демонтаж акумуляторного блока*).
2. Очистити пристрій (див. главу *Очищення пристрою*).

Транспортування

⚠ ОБЕРЕЖНО

Небезпека травмування та пошкоджень
Під час транспортування враховувати вагу пристрою.

1. Зняти акумуляторний блок, див. главу *Демонтаж акумуляторного блока*.
2. Насунути захисний кожух на ніж.
Малюнок B
3. Зняти ніж.
Малюнок K
 - a Від'єднати кріпильний елемент ножа.
 - b Зняти кріпильний елемент ножа.
 - c Зняти ніж.
 - d Встановити кріпильний елемент ножа.
 - e Затягнути кріпильний елемент ножа.
4. Під час перевезення транспортними засобами пристрій слід фіксувати від ковзання та перекидання.

Зберігання

⚠ ОБЕРЕЖНО

Недотримання ваги

Небезпека травмування та пошкоджень
Під час зберігання враховувати вагу пристрою.

1. Очистити пристрій, див. главу *Очищення пристрою*.
2. Встановити захисний кожух ножа.
Малюнок B
3. Зберігати пристрій у сухому й добре вентиляваному місці. Не піддавати пристрій впливу корозійних речовин, наприклад садових хімікатів і протиоблідувальної солі. Зберігати пристрій лише в приміщенні.

Догляд та технічне обслуговування

Очищення пристрою

⚠ ПОПЕРЕДЖЕННЯ

Травмування через неконтрольований запуск ножа

Вимкнути пристрій.

Вийняти акумуляторний блок з пристрою. Встановити захисний кожух ножа.

⚠ ОБЕРЕЖНО

Небезпека травмування гострими ножами
Під час проведення будь-яких робіт на пристрої використовуйте захисні окуляри та рукавиці.

УВАГА

Неправильне очищення

Пошкодження пристрою вологою тканиною.
Очищайте пристрій вологою тканиною.

Не використовуйте миючих засобів, що містять розчинники.

Не занурюйте пристрій у рідину.

Не мийте пристрій під струменем води зі шланга або під високим тиском.

Малюнок L

1. Видалити залишки скошеної рослинності з ножа за допомогою віника.
2. У разі необхідності частини пристрою протерти вологою тканиною.
3. Гніздо акумулятора та електричні контакти регулярно очищувати від бруду та сторонніх предметів.
4. Встановлення захисного кожуха ножа

Змащування лез ножа

Для збереження якості ножа після кожного використання пристрою слід змащувати леза ножа.

Вказівка

Відмінний результат можна отримати, якщо використовувати малов'язке машинне мастило або аерозольне мастило.

Малюнок M

1. Покласти пристрій на рівну основу.
2. Нанести мастило на верхню поверхню лез ножа.

Допомога в разі несправностей

Несправності часто мають просту причину, яку можна усунути самостійно за допомогою інструкцій, наведених нижче. За наявності сумнівів або в разі невіданих несправностей слід звертатися до авторизованої сервісної служби.

Під час збільшення строку служби ємність акумуляторного блока знижуватиметься навіть за доброго обслуговування, внаслідок чого навіть у разі повної зарядки повний час роботи більше не забезпечуватиметься. Це не є дефектом.

Помилка	Причина	Усунення
Пристрій не запускається	Акумуляторний блок встановлено неправильно.	● Встановити акумуляторний блок у гніздо до фіксації.
	Акумуляторний блок розряджений.	● Зарядити акумуляторний блок.
	Акумуляторний блок несправний.	● Замінити акумуляторний блок.
Пристрій зупиняється під час роботи	Двигун перегрітий	● Зупинити роботу і дати двигуну охолонути.
	Акумулятор перегрітий	● Зупинити роботу і зачекати, доки температура акумулятора не знизиться до нормального значення.

Гарантія

У кожній країні діють відповідні гарантійні умови, встановлені уповноваженою організацією збуту нашої продукції в цій країні. Можливі несправності приладу протягом гарантійного строку ми усуваємо безкоштовно, якщо причина несправності полягає в дефектах матеріалів або виробничому браку. У разі виникнення претензій протягом гарантійного строку прохання звертатися, маючи при собі чек про покупку, до торговельної організації, що продала продукт, або до найближчої уповноваженої служби сервісного обслуговування. (Адреси див. на звороті)

Технічні характеристики

		GSH 18-20
Робочі характеристики пристрою		
Номинальна напруга	V	18
Число обертів холостого ходу	/min	1050 +/- 10 %
Робоча ширина ножа для трави	mm	120
Робоча довжина ножа для кущів	mm	200
Відстань між зубами ножа для кущів	mm	17,24
Ножиці для трави: Розрахункові значення згідно з EN 50636-2-94		
Значення вібрації на руці/кисті	m/s ²	0,2
Похибка K	m/s ²	1,5
Рівень звукового тиску L _{рА}	dB(A)	78,4
Похибка K _{рА}	dB(A)	2,5

GSH 18-20

Рівень звукової потужності L _{WA} + похибка K _{WA}	dB(A)	89
--	-------	----

Куцоріз: розраховані значення згідно з EN 60745-1 та EN 60745-2-15

Значення вібрації на руці/кисті	m/s ²	0,1
Похибка K	m/s ²	1,5
Рівень звукового тиску L _{рА}	dB(A)	75,1
Похибка K _{рА}	dB(A)	2,5
Рівень звукової потужності L _{WA} + похибка K _{WA}	dB(A)	89

Розміри та вага

Вага з ножицями для трави (без акумуляторного блока)	kg	1,2
Вага з ножом для кущів (без акумуляторного блока)	kg	1,4
Довжина x ширина x висота (з ножицями для трави)	mm	380 x 174 x 120
Довжина x ширина x висота (з ножом для кущів)	mm	582 x 174 x 94

Зберігається право на внесення технічних змін.

Значення вібрації

⚠ ПОПЕРЕДЖЕННЯ

Зазначене значення вібрації виміряне за допомогою стандартного методу випробування і може використовуватися для порівняння з пристроєм. Зазначене значення вібрації може бути використано у попередній оцінці навантаження.

Залежно від способу використання пристрою, рівень вібрації під час поточного використання пристрою може відрізнятися від зазначеного загального значення.
 Визначити заходи самозахисту на основі оцінки навантаження в реальних умовах використання.
 Враховувати всі частини робочого циклу, тобто, наприклад, поряд з часом роботи також час, коли пристрій вимкнено та не працює.

Декларація про відповідність стандартам ЄС

Цим ми повідомляємо, що нижче зазначена машина на основі своєї конструкції та конструктивного виконання, а також у випущеної у продаж моделі, відповідає спеціальним основним вимогам щодо безпеки та захисту здоров'я представлених нижче директив ЄС. У разі внесення неузгоджених із нами змін до машини ця заява втрачає свою чинність.
 Виріб: Акумуляторні ножиці для трави і кущоріз
 Тип: GSH 18-20 Battery

Відповідні директиви ЄС

2006/42/EG (+2009/127/EG)
 2014/30/ЄС
 2000/14/ЄС (+2005/88/ЄС)
 2011/65/ЄС

Застосовувани гармонізовані стандарти

EN 55014-1: 2017
 EN 55014-2: 2015
 EN 60745-1:2009+A11:2010
 EN 60745-2-15:2009+A1:2010
 EN 60335-1:2012+A11:2014+A13:2017
 EN50636-2-94:2014
 EN 50581: 2012

Застосований метод оцінки відповідності

2000/14/ЄС зі змінами згідно з 2005/88/ЄС: Додаток V (тільки з ножем для кущів)

Рівень звукової потужності, дБ(А)

Вимірний: 86,1
 Гарантований: 89
 Особи, що нижче підписалися, діють за дорученням і за довіреністю керівництва.



H. Jenner
 Chairman of the Board of Management



S. Reiser
 Director Regulatory Affairs & Certification

Особа, відповідальна за ведення документації:

Ш. Райзер (S. Reiser)
 Alfred Kärcher SE & Co. KG
 Alfred-Kärcher-Str. 28 - 40
 71364 Winnenden (Germany)
 Тел.: +49 7195 14-0
 Факс: +49 7195 14-2212
 м. Вінненден, 01.09.2018

Мазмұны

Қауіпсіздік техникасы бойынша нұсқаулар	195
Бұйымды мақсатына сәйкес қолдану.....	199
Қоршаған ортаны қорғау	199
Керек-жарақ және қосалқы бөлшектер	199
Жеткізілім жинағы	199
Қорғаныс құрал-жабдықтары	199
Құрылғыдағы белгілер	199
Құрылғының сипаттамасы	200
Ақкумулятор жинағы.....	200
Орнату	200
Қолдану	200
Тасымалдау	201
Сақтау.....	201
Күтім және техникалық қызмет көрсету	201
Ақаулар кезіндегі көмек.....	201
Кепілдік	202
Техникалық мағлұматтар	202
ЕО стандарттарына сәйкестігі туралы декларация	202

Қауіпсіздік техникасы бойынша нұсқаулар



Құрылғыны алғашқы рет пайдалану алдында, осы қауіпсіздік бөлімін және осы түпнұсқалық пайдалану нұсқаулығын оқып шығыңыз. Оған сәйкес әрекет етіңіз.

Пайдалану бойынша түпнұсқа нұсқаулықты кейін пайдалану немесе кейінгі пайдаланушылар үшін сақтап қойыңыз.

Қауіп деңгейлері

⚠ ҚАУІП

- Ауыр жарақаттануға немесе өлімге апарып соғатын тікелей қауіп бойынша нұсқау.

⚠ ЕСКЕРТУ

- Ауыр жарақаттануға немесе өлімге апарып соғуы мүмкін қауіпті жағдай бойынша нұсқау.

⚠ АБАЙЛАҢЫЗ

- Жеңіл жарақаттануға апарып соғуы ықтимал қауіпті жағдай бойынша нұсқау.

НАЗАР АУДАРЫҢЫ

- Материалдық зиянға апарып соғуы ықтимал қауіпті жағдай бойынша нұсқау.

Электр құралдарының жалпы қауіпсіздік ережелері

⚠ ЕСКЕРТУ

- Барлық қауіпсіздік ережелерін және нұсқауларды оқып шығыңыз. Нұсқаулар мен қауіпсіздік техникасы бойынша нұсқаулықты сақтамау электр тогының соғуына және/немесе ауыр жарақатқа әкелуі мүмкін. Болашақ үшін барлық қауіпсіздік пен нұсқауларды сақтаңыз.

Қауіпсіздік техникасы бойынша нұсқаулықта қолданылатын «электр құралы» термині электр қуатымен жұмыс істейтін электр құралдарына (қуат сымы бар) және аккумуляторлық электр құралдарына (қуат сымы жоқ) қатысты.

1 Жұмыс орнының қауіпсіздігі

- а Жұмыс аймағын таза ұстаңыз және жақсы жарықтандырыңыз. Таза емес және

- жарықтандырылмаған жұмыс орындары апаттарға әкелуі мүмкін.
- b Электр құралмен тұтанғыш сұйықтықтар, газдар немесе шаңдар бар ықтимал жарылғыш ортада жұмыс істемеңіз. Электр құралы шаңды немесе буды тұтандыруы мүмкін ұшықтар шығарады.
- c Электр құралын пайдалану кезінде балалар мен басқа адамдарды алыс ұстаңыз. Алаңдағанда құрылғыны басқара алмай қалуыңыз мүмкін.
- 2 **Электрлік қауіпсіздік**
- a Электр құралының штекері розеткаға сәйкес болуы керек. Штекерді ешбір жағдайда өзгертуге болмайды. Электрлік жерге тұйықталған электр құралдарымен бірге жалғастырғыш тетікті қолданбаңыз. Өзгертілмеген штекер және сәйкес келетін розеткалар электр тогының соғу қаупін азайтады.
- b Дененің құбырлар, жылытқыштар, пештер мен тоңазытқыштар сияқты жерге тұйықталған беттермен байланысуын болдырмаңыз. Егер дененіздің жерге тұйықталуы орын алса, электр тогының соғу қаупі жоғары.
- c Электр құралдарын жаңбырдан немесе ылғалдан сақтаңыз. Судың электр құралына енуі электр тогының соғу қаупін арттырады.
- d Электр құралын тасымалдау үшін сымды пайдаланбаңыз, оны іліп қойыңыз немесе оны қабырғадағы розеткадан суырыңыз. Кабельді жылу, май, өткір жиектер немесе жабдықтың жылжымалы бөліктерінен алыс ұстаңыз. Зақымдалған немесе шатастырылған байланыс кабельдері электр тогының соғу қаупін арттырады.
- e Электр құралмен ашық ауада жұмыс істегенде, тек қана сыртқы қолдануға жарамды ұзартқыш сымдарды қолданыңыз. Сыртта қолдануға жарамды ұзартқыш сымын пайдалану электр тогының соғу қаупін азайтады.
- f Электр құралын дымқыл ортада пайдалану мүмкін болмаса, қалдық ток құрылғысын пайдаланыңыз. Қалдық ток сөндірішті қолдану электр тогының соғу қаупін төмендетеді.
- 3 **Адамдардың қауіпсіздігі**
- a Мұқият болыңыз, не істеп жатқаныңызға назар аударыңыз, сонымен қатар электр құралымен жұмыс істеу барысында ақылға қонымды болыңыз. Шаршаған немесе есірткі, алкоголь немесе дәрі-дәрмек есері бар кезде электр құралын қолданбаңыз. Электр құралын пайдаланған кезде байқамай қалу сәті ауыр жарақаттарға әкелуі мүмкін.
- b Жеке қорғаныс жабдығын және үнемі қауіпсіздік көзілдірігін пайдаланыңыз. Электр құралының түрі мен қолданысына байланысты шаң маскасы, сырғанаудан қорғайтын аяқ киім, қатаң шляпалар немесе құлақ қорғанысы сияқты жеке қорғану құралдарын кию жарақат алу қаупін азайтады.
- c Кездейсоқ іске қосудан аулақ болыңыз. Қуат көзіне және/немесе батареяға қосу, алу немесе тасымалдау алдында электр құралының өшірілгенін тексеріңіз. Электр құралды алып жүргенде саусағыңызды ауыстырғышқа қойсаңыз немесе құрылғыны қуат көзіне қоссаңыз, бұл апатқа себеп болуы мүмкін.
- d Электр құралын қоспас бұрын реттеу құралдарын немесе кілттерді алып тастаңыз. Құралдың айналмалы бөлігінде орналасқан құрал немесе кілт жарақатқа әкелуі мүмкін.
- e Дененің дұрыс емес қалпын болдырмаңыз. Қауіпсіз тіректі қамтамасыз етіңіз және әрдайым тепе-теңдікті ұстаңыз. Бұл күтпеген жағдайларда электр құралын жақсы басқаруға мүмкіндік береді.
- f Туісті киім киіңіз. Кең киім мен зергерлік бұйымдарды кимеңіз. Шаштарыңызды және қолғаптарды қозғалмалы бөліктерден алыс ұстаңыз. Кең киімдерді, қолғаптарды, зергерлік бұйымдарды немесе ұзын шашты жылжымалы бөлшектер ұстап алуы мүмкін.
- g Егер шаңды жою және жинау құрылғылары орнатылса, олардың дұрыс қосылғанын және дұрыс пайдаланылып жатқанын тексеріңіз. Шаңсорғышты пайдалану шаңның қауіптілігін азайтуы мүмкін.
- 4 **Электр құралын пайдалану және өңдеу**
- a Құрылғыны шамадан тыс жүктемеңіз. Жұмысыңыз үшін тиісті электр құралын пайдаланыңыз. Тиісті электр құралымен көрсетілген қуат диапазонында жақсы және қауіпсіз жұмыс жасайсыз.
- b Ауыстырғышы ақаулы электр құралын пайдаланбаңыз. Қосу немесе өшіру мүмкін емес электр құралы қауіпті және жөнделуі керек.
- c Құрылғыға қандай да бір реттеулер жасамай тұрып, қосымша бөлшектерді ауыстырып немесе құрылғыны алысқа қоймастан бұрын штекерді розеткасынан ажыратыңыз және/немесе аккумуляторды шығарыңыз. Бұл сақтық шарасы электр құралдың кездейсоқ басталуына жол бермейді.
- d Пайдаланылмайтын электр құралдарын балалардың қолы жетпейтін жерде сақтаңыз. Құрылғымен таныс емес немесе осы нұсқауларды оқымаған адамдарға құрылғыны пайдалануға рұқсат бермеңіз. Электр құралдары тәжірибесіз адамдардың пайдалануы үшін қауіпті.
- e Электр құралдарын ұқыпты ұстаңыз. Қозғалатын бөліктердің дұрыс жұмыс істеп тұрғанын және кептеліп қалмағанын, бұл бөлшектер электр құралының жұмысына нұқсан келтіруі үшін жеткілікті зақымдалмағанын немесе бүлінбегенін тексеріңіз. Құрылғыны пайдаланбас бұрын бүлінген бөлшектер жөндеген болуы керек. Дұрыс жұмыс істемейтін электр құралдарының салдарынан көптеген апаттар пайда болады.
- f Кесетін құралдарды өткір және таза ұстаңыз. Қатты кесу жиектері бар кескіш

аспаптарды мұқият ұстаңыз, олар көбіне кептеліп қалмайды және жеңіл бағытталады.

- g Осы нұсқауларға сәйкес электр құралдарын, аккумуляторларды, кірістіру құралдарын және т.б. пайдаланыңыз. Жұмыс жағдайларына және орындалатын қызметке назар аударыңыз. Электр құралдарын басқа мақсаттарда пайдалану қауіпті жағдайларға әкелуі мүмкін.
- 5 Аккумулятор жинағын пайдалану және күту
- a Аккумулятор тек өндіруші бекіткен зарядтау құрылғыларымен зарядтаңыз. Tiüсті аккумулятор жинағына сай келмейтін зарядтау құрылғылары өртке әкелуі мүмкін.
- b Құрылғыны тек қана тиісті аккумулятор жинағымен пайдаланыңыз. Басқа аккумулятор жинағын пайдалану жарақаттауға немесе өртке себепші болуы мүмкін.
- c Аккумулятор жинағы пайдаланылмаған кезде, қысқа тұйықталуға себеп болатын қысқыштар, монеталар, кілттер, шөгелер, бұрандалар немесе басқа да шағын металл заттар сияқты металл заттардан алысырақ ұстаңыз. Қысқа тұйықталу өртке немесе жарылысқа алып келуі мүмкін.
- d Белгілі бір жағдайларда сұйықтық аккумулятор жинағынан шығуы мүмкін. Контактіден аулақ болыңыз. Сұйықтықпен байланыста болған кезде суды мұқият шайыңыз. Көзіңізге сұйықтық түссе, дереу дәрігерге хабарласыңыз. Аккумулятор сұйықтығы теріде бөртпелер тудырып, күйдіруі мүмкін.
- 6 Қызмет көрсету
- a Электр құралыңызды білікті мамандар ғана, тек түпнұсқа қосалқы бөлшектермен ғана жөндейді. Бұл құрылғының қауіпсіздігін қамтамасыз етілгеніне кепілдік береді.

Аккумуляторлы шөп және бұта кескіштің қауіпсіз жұмысы

△ ҚАУІП • Кескіш пышақтан заттар ұшқанда немесе кескіш құралға сым не баусым түссе, ауыр жарақат алу қаупі бар. Қолдану алдында жұмыс орнын мұқият зерттеп, тастар, таяқтар, металдар, сымдар, сүйек пен ойыншықтар сияқты заттарды алып тастаңыз.

△ ЕСКЕРТУ • Құрылғыны физикалық, психикалық және ойлау қабілеті жеткіліксіз адамдардың, тәжірибесі/білімі жеткіліксіз адамдардың пайдалануына болмайды.

- Құрылғыны пайдалану кезінде жұмыс аймағынан балалар мен басқа адамдарды алыс ұстаңыз.
- Тұтқадағы қосу/өшіру қосқышы дұрыс қосылмаса немесе өшірілмесе, құрылғыны ешқашан пайдаланбаңыз. • Жарақат алу қаупі бар, қозғалтқышты өшірөөнен кейін кескіш құралдар әрі қарай айнала береді. • Ауыр жарақаттар және құрылғының зақымдары. Құрылғымен жұмыс бастар алдында, кескіш құрал дұрыс орнатылғанына және сенімді бекітілгеніне көз жеткізіңіз. • Ток ұру қаупі бар болса, құрылғыны пайдаланбаңыз. • Ешқашан толық емес немесе рұқсат етілмеген өзгертулер енгізілген құрылғыны пайдаланбаңыз. • Қорғаныс құралдары

ақаулы немесе қорғаныс құралдары орнатылмаған құрылғыны қолдануға болмайды. • Ақаулар немесе апатты жағдайлар туындағанда құрылғыны өшіріңіз және батареяны шығарыңыз. Құрылғыны алдымен авторизацияланған сервис орталығының тексеруінсіз пайдалануға болмайды.

△ АБАЙЛАҢЫЗ • Құрылғыны басқару және дұрыс пайдалану элементтерімен танысыңыз.

- Кең киім, шап немесе зергерлік бұйымдар құрылғының қозғалмалы бөліктеріне түскен жағдайда жарақат алу қаупі бар. Киім мен зергерлік бұйымдардың машинаның қозғалмалы бөліктерінен алыс ұстаңыз. Ұзын шашты буып қойыңыз. • Ауа-райының қолайсыздығы салдарынан апаттардың жоғары қаупі. Құрылғыны қауіпсіз жұмыс істеуі қамтамасыз етілген жағдайда ғана пайдаланыңыз. • Құрылғының шуы есту қабілетіңізді шектеуі мүмкін, сондықтан аймақтағы және жұмыс орнындағы әлеуметті қауіптіліктер туралы ескеріп жүру қажет. • Жарақат алу қаупі. Құрылғыны пайдаланған кезде үнемі қауіпсіздік көзілдіргің, мықты аяқ киім және қолайлы киім киіңіз.

НАЗАР АУДАРЫҢЫ • Құрылғыны пайдаланушы басқа адамдармен немесе олардың мүлкімен болған апаттарға жауапты.

Бұта кескіштерге арналған қауіпсіздік нұсқаулары

- Барлық бөліктерді кесу пышағынан алшақ ұстаңыз. Пышақ жұмыс істеп тұрған кезде кесілген материалдарды алып тастауға болмайды. Құрылғы өндірілуі кезде ғана қысылып қалған қыркуларды алып тастаңыз. Бұтақ кескіштерді пайдаланған кезде абайсызда бір сәтте ауыр жарақат алуыңыз мүмкін.
- Бұта кескіштерді қозғалмайтын пышағы бар тұтқамен ұстаңыз. Бұта кескіштерді тасымалдағанда немесе сақтағанда өрқашан қорғаныс қаптама киіңіз. Құрылғыны мұқият қолдану пышақтан жарақат алу қаупін азайтады.
- Электр құралын оқшауланған тұтқалармен ұстаңыз, себебі кесетін жүздер жасырын электр желілерімен байланысуы мүмкін. Кескіш жүздің кернеулі сыммен байланысы металл бөлшектердің шилеленісуіне және электр тогының соғуына алып келуі мүмкін.
- Пайдалану кезінде жұмыс аймағындағы сымдардан және кабельдерден алыс болыңыз. Жұмыс барысында сымдар мен кабельдер кесу пышағы арқылы кесілуі мүмкін.

Техникалық қауіпсіздік бойынша қосымша нұсқаулар

△ ЕСКЕРТУ • Құрылғы балалардың немесе физикалық, сенсорлық немесе ақыл-ой қабілеті шектеулі адамдардың немесе осы нұсқауларды білмейтін адамдардың қолдануы үшін арналмаған. Жерілікті ережелер пайдаланушының жасын шектеуі мүмкін. • Қолды және аяқты кесу бетінен, өсіресе қозғалтқышты қосқанда алыс ұстаңыз. • Құрылғыны пайдаланбас бұрын тозған немесе бүлінген бөліктерді ауыстырыңыз. • Кездейсоқ қосылуын болдырмаңыз. Құрылғыны көтеру немесе тасымалдау алдында, аккумулятор жинағын қоспас бұрын, қосу/өшіру қосқышы

өшірілген күйде екеніне көз жеткізіңіз. ● Құрылғыны күндізгі уақытта немесе жақсы жасанды жарықтандыруда пайдаланыңыз. ● Аяқе қоспаңыз, бірақ құрылғымен жұмыс істеңіз. Аяғыңызды тұрақты және қауіпсіз ұстаңыз, өсіресе беткейлерде жұмыс жасағанда. ● Қозғалатын бөліктердің дұрыс жұмыс істеп тұрғанын тексеріңіз және сынған немесе зақымдалған жағдайда оларды бұғаттамаңыз. Зақымдалған құрылғыны пайдаланбас бұрын жөндеңіз.

- Құрылғыны күшпен пайдаланбаңыз.
- Қозғалтқышты өшіріңіз, аккумулятор жинағын алып тастаңыз және барлық қозғалатын бөлшектер толық тоқтағанына көз жеткізіңіз:
- Параметрлерді орнатпас бұрын.
- Құрылғыны қараусыз қалдырмастан бұрын.
- Құрылғыны тексермес, тазаламастан немесе техникалық қызмет көрсетпес бұрын.
- Бұғаттауды алып тастамастан бұрын.
- Қосымша бөлшектерді ауыстырмас бұрын.
- Бөтен дене түсіп кеткеннен кейін. Алдымен құрылғыны зақымдарға тексеріп, құрылғыны қайта іске қосар алдында оны жөндеңіз.
- Құрылғы дұрыс емес дiрiлдегенде. Алдымен құрылғыны зақымдарға тексеріп, құрылғыны қайта іске қосар алдында оны жөндеңіз.
- Кесу үдерісін тоқтатсаңыз немесе бір жұмыс орнын екіншісіне ауыссаңыз, қозғалтқышты өшіріп тастаңыз.

△ АБАЙЛАҢЫЗ ● Кең киім, шаш немесе зергерлік бұйымдар құрылғының қозғалмалы бөліктеріне түскен жағдайда жарақат алу қаупі бар. Киім мен зергерлік бұйымдарды машинаның қозғалмалы бөліктерінен алыс ұстаңыз. Ұзын шашты бұйып қойыңыз. ● Жөндеу жұмыстарын тек өкілетті қызмет көрсету қызметіне жүктеніңіз. ● Құрылғымен жұмыс істегенде ұзын ауыр шалбар, мықты аяқ киім және жақсы килетін қолғаптар киіңіз. Жалаң аяқ жұмыс істемейңіз. Зергерлік бұйымдар, сандалдар немесе шалақ шалбар киюдің қажеті жоқ.

Қауіпсіз техникалық қызмет көрсету және күтім

△ ЕСКЕРТУ ● Қозғалтқышты өшіріңіз, батарея жинағын алып тастаңыз және барлық қозғалатын бөлшектер толық тоқтағанына көз жеткізіңіз:

- Құрылғыны тазалар немесе техникалық қызмет көрсетер алдында.
- Қосымша бөлшектерді ауыстырмас бұрын.
- Өрбір пайдаланғаннан кейін, пышақ қорғанышын қайта орнатпас бұрын тотықтанудың алдын алу үшін кескіш құралды қатты қылшақпен тазартып, қолайлы май қолданыңыз. Өндіруші тотықтанудан қорғау және бүріккішке май жағу үшін пайдалануға кеңес береді. Тиісті бүріккішті тұтынушыларға қызмет көрсету бөлімінен сұраңыз. Сіз кескіш құралдарды әр қолданар алдында сипатталған тәсілмен майлай аласыз. ● Өрқашан кескіш құралдарды өткір және таза сақтаңыз. Өткір кескіш құралдарды басқару оңай және бұғаттау социалдық оңай емес. ● Желдету саңылауларының бос екеніне көз жеткізіңіз. ● Өткір кескіш құралдардың салдарынан жарақат алу қаупі бар. Пышақ қорғанысын алып тастағанда немесе

орнатқанда, құрылғыны тазалау және майлау кезінде өте сақ болыңыз.

△ АБАЙЛАҢЫЗ ● Өткір кескіш құралдармен жарақат алу қаупі бар. Кесу құралын қолданған кезде сырғымайтын және берік қорғаныс қолғабын киіңіз. ● Ашық пышақтардың салдарынан жарақат алу қаупі бар. Қысқаша үзілістер кезінде де қолданылмаған кезде пышақ қорғанышын бекітіңіз. ● Тұтқаларды құрғақ, таза және май мен майлау материалдарынан аулақ ұстаңыз. ● Тек әзірлеуші рұқсат еткен құрал-жабдықтар мен қосалқы бөлшектерді пайдаланыңыз. Түпнұсқа құрал-жабдықтар мен түпнұсқа қосалқы бөлшектер құрылғыны сенімді және үздіксіз пайдалануға кепілдік береді.

НАЗАР АУДАРЫҢЫ ● Өрбір пайдаланудан кейін өнімді жұмсақ, құрғақ шүберекпен тазалаңыз. ● Пластик бөлшектерді тазалау үшін еріткіштерді қолданбаңыз, себебі олар құрылғыда қолданылатын материалдарды зақымдауы мүмкін. Таза шүберекпен шаң, май және майлау материалдары сияқты кірлерді алып тастаңыз.

Нұсқау ● Жөндеу және техникалық қызмет көрсету бойынша жұмыстарды тек білікті мамандар және арнайы оқытылған персонал ғана жүргізу керек. Өнімді жөндеу үшін уәкілетті сервис орталығына жіберуге кеңес береміз.

Қауіпсіз тасымалдау және сақтау

△ АБАЙЛАҢЫЗ ● Жазатауым оқиғалардан немесе жарақаттанулардан құтылу үшін, пышағының қорғаныс қабы орнатылған және аккумулятор алынып тасталған құрылғыны ғана тасымалдауға және сақтауға болады. ● Жарақат алу және құрылғыны зақымдау қаупі бар. Құрылғыны тасымалдау кезінде немесе қозғалыс кезінде құлап кетуден қорғаныңыз.

НАЗАР АУДАРЫҢЫ ● Тасымалдаудан немесе сақтаудан бұрын құрылғыдан кез келген бөтен заттарды алыңыз. ● Құрылғыны балаларға рұқсат бермейтін құрғақ және жақсы желдетілетін жерде сақтаңыз. Құрылғыны бау-бақша химикаты сияқты абразивті заттардан аулақ ұстаңыз. ● Құрылғыны ашық ауада сақтамаңыз.

Қалдық тәуекелдер

△ ЕСКЕРТУ

- Құрылғы алдын ала белгіленгендей пайдаланылса да, кейбір қалдық тәуекелдер қалады. Құрылғыны пайдаланған кезде келесі қауіптер туындауы мүмкін:
- Кескіш құралдармен байланыстың салдарынан жарақаттар. Кескіш құралдарды денеден алыс және белдік биіктігінен төменірек ұстаңыз. Кеспейтін кезде пышақ қорғанысын пайдаланыңыз.
- Діріл зақым келтіруі мүмкін. Өр жұмыс үшін дұрыс құралды пайдаланыңыз, бірілген тұтқаларды пайдаланыңыз және жұмыс уақытын және экспозициясын шектеңіз.
- Шу есту қабілетіне нұқсан келтіруі мүмкін. Құлақ қорғау құралын пайдаланыңыз және жүктөмені шектеңіз.

⚠ АБАЙЛАҢЫЗ

- Құрылғыны ұзақ қолданған кезде қолдағы қан айналымы бұзылуы мүмкін. Щеткамен жұмыстың жалпы ұзақтығын орнатпау керек, себебі ол көптеген факторларға байланысты болады:
- Жеке нашар қан айналымға бейімділік (жиі саусақтарыңыз салқындайды, саусақтарыңыз шаншиды).
- Қоршаған орта температурасы төмен. Қолды қорғау үшін жылы қолғаптарды қолданыңыз.
- Щетканы мықтап ұстау салдарынан қан айналымының нашарлауы.
- Үзіліспен жұмыс істеуге қарағанда, үздіксіз жұмыс істеу зиян.

Құрылғыны тұрақты және ұзақ қолданған кезде және саусақтардың шаншуы, салқын саусақтар сияқты қан айналымының нашарлау белгілері бірнеше рет пайда болғанда, дәрігерге қаралу қажет.

Бұйымды мақсатына сәйкес қолдану

- Аккумуляторлы шөп және бұта кескіш тек жеке пайдалануға арналған.
- Аккумуляторлы шөп және бұта кескіш жақсы желдетілетін жерде ашық ауада жұмыс істеуге арналған.
- Ауыстырылатын саптамамен бірге қолданған кезде, құрылғы шөпті оңай кесуге арналған.
- Бұта пышағымен бірге қолданған кезде, құрылғы шөпті, тал-шіліктерді және бұталарды оңай кесуге арналған.

Мақсаты бойынша пайдаланбауға рұқсат берілмейді.

Қоршаған ортаны қорғау



Орауыш материалдарын утилизациялауға болады. Орауыштарды қоршаған ортаға қауіпсіз түрде утилизациялаңыз.



Электрлік және электрондық бұйымдардың құрамында қате қолдану немесе утилизациялау нәтижесінде адам денсаулығына және қоршаған ортаға қауіп төндіруі ықтимал, құнды қайта өңделмелі материалдар және батареялар, аккумуляторлар немесе май сияқты бөлшектер жиі кездеседі.

Алайда, аталмыш бөлшектер бұйымды тиісінше пайдалану үшін қажет болады. Осы таңбамен белгіленген бұйымдарды үй қоқыстарымен бірге тастауға болмайды.

Құрамдағы заттар бойынша нұсқаулар (REACH)

Бұйымның құрамындағы заттар туралы соңғы мәліметтер төмендегі мекенжай бойынша қолжетімді: www.kaercher.com/REACH

Керек-жарақ және қосалқы бөлшектер

Тек түпнұсқалы керек-жарақ немесе қосалқы бөлшектерді пайдаланыңыз, себебі ол құралдың қауіпсіз және апатсыз жұмыс істеуіне кепілдік болады.

Керек-жарақтар мен қосалқы бөлшектер туралы ақпарат www.kaercher.com веб-сайтында қолжетімді.

Жеткізілім жинағы

Бұйымның жеткізілім жинағы орауыштың үстінде көрсетілген. Бұйымды орауыштан шығарғанда жинақтың толықтығын тексеріп шығыңыз. Керек-жарақтар жетіспеген немесе тасымалдау кезінде зақымдар тиген жағдайда, дилеріңізге хабарласыңыз.

Қорғаныс құрал-жабдықтары

⚠ АБАЙЛАҢЫЗ

Жоқ немесе өзгертілген қорғаныс құрал-жабдықтары

Қорғаныс құрылғысы сіздің қауіпсіздігіңізге арналған.

Қорғаныс құрылғысын ешқашан өзгертпеңіз немесе ажыратпаңыз.

Пышақ қорғанысы

Сурет В

Пышақ қорғанысы шөп кескіштің және бұта пышағының қауіпсіздік техникасының маңызды бөлігі болып табылады. Зақымдалған пышақ қорғауышы енді қолданылмауы және дереу ауыстырылуы керек.

Құлыптан шығару түймесі

Құлыптау түймесі құрылғы қосқышын бөгеп, осылайша құрылғының бақыланбайтын іске қосылуына жол бермейді.

Сурет С

- ① ҚОСУ/ӨШІРУ қосқышын өшіру түймесі
- ② ҚОСУ/ӨШІРУ қосқышы

Құрылғыны іске қосу үшін алдымен өшіру түймесін және содан кейін ҚОСУ/ӨШІРУ қосқышын басыңыз.

Құрылғыдағы белгілер

	Жалпы ескерту белгісі
	Пайдалану алдында нұсқаулықты және барлық қауіпсіздік нұсқауларын оқыңыз.
	Құрылғымен жұмыс істеген кезде тиісті көз қорғанысын киіңіз.
	Құрылғымен жұмыс істеген кезде тиісті есту қорғанысын киіңіз.
	Жарақат алу қаупі. Өткір кескіш құралдарды ұстамаңыз.
	Құрылғымен жұмыс істеу кезінде сырғымайтын және берік қолғап киіңіз.

	Тасталған заттар қауіп төндіреді. Көрермендерді, әсіресе балалар мен үй жануарларын, жұмыс аймағынан кем дегенде 15 метр жерде ұстаңыз.
	Құрылғыны жаңбыр немесе ылғал жағдайларға ұшыратпаңыз.
	Қауіпті, кескіш құрал қозғалтқышты өшіргеннен кейін іске қосылады.
	Жапсырмада көрсетілген дыбыс қысымының кепілді деңгейі 89 дБ.

Құрылғының сипаттамасы

Осы нұсқаулықта максималды комплектациядағы құрылғы сипатталған. Үлгіге қарай жеткізілім комплектациясында айырмашылықтар болады (Қаптаманы қараңыз).

Сурет Графикалық беттерді қараңыз

Сурет А

- ① Бұта пышағының пышақ қорғанысы
- ② Бұта пышағының кесу пышағы
- ③ Шөп кескішінің пышақ қорғанысы
- ④ Шөп кескішінің кесу пышағы
- ⑤ ҚОСУ/ӨШІРУ қосқышын өшіру түймесі
- ⑥ Тұтқа
- ⑦ Аккумулятор жинағын ажыратқыш түйме
- ⑧ ҚОСУ/ӨШІРУ қосқышы
- ⑨ Кесу пышағының бекіту батырмасы
- ⑩ Кесу пышағын қосу
- ⑪ *Зарядтау құрылғысы
- ⑫ *Аккумуляторлар жинағы

* қосымша

Аккумулятор жинағы

Құрылғыны 18 В Кärcher батарея қуаты аккумулятор жинағымен басқаруға болады.

Орнату

Кесу пышағын монтаждау

⚠ АБАЙЛАҢЫЗ

Өткір пышақтардан жарақат алу қаупі бар
Құрылғыда жұмыс істеген кезде қорғауыш көзілдіріктер мен қорғаныс қолғаптарын киіңіз.

Сурет D

1. Кесу пышағын монтаждаңыз.
 - a Кесу пышағының бекіту батырмасын жіберіңіз.

- b Кесу пышағының бекіту батырмасын алып тастаңыз.
- c Шөп және бұта кескіштің кесу пышағын кесу пышағына орнатыңыз.
- d Кесу пышағының бекіту батырмасын бекітіңіз.
- e Кесу пышағының бекіту батырмасын тартыңыз.

Пышақ қорғанысын монтаждау

⚠ АБАЙЛАҢЫЗ

Өткір пышақтардан жарақат алу қаупі бар
Құрылғыда жұмыс істеген кезде қорғауыш көзілдіріктер мен қорғаныс қолғаптарын киіңіз.

Сурет B

1. Пышақ қорғанысын пышаққа салыңыз.

Аккумулятор жинағын орнатыңыз

1. Аккумулятор жинағын құрылғының қабылдау бөлігіне қойыңыз.

Сурет E

Қолдану

Шөпті шөп кескішпен қырқу

⚠ АБАЙЛАҢЫЗ

Өткір пышақтардан жарақат алу қаупі бар
Құрылғыда жұмыс істеген кезде қорғауыш көзілдіріктер мен қорғаныс қолғаптарын киіңіз.

⚠ АБАЙЛАҢЫЗ

Шабу алаңындағы кедергілер

Жарақат алу және құрылғыны зақымдау қаупі
Шабу басталғанға дейін жұмыс аймағын сым, тастар, жіптер немесе шыны тәрізді тасталуы мүмкін заттардың жоқтығына тексеріңіз.

1. Пышақ қорғанысын алыңыз.
2. Құрылғыны қосыңыз.

Сурет F

- a Құлпын ашу түймесін басыңыз.
- b ҚОСУ/ӨШІРУ қосқышын басыңыз.
Құрылғы іске қосылады.
3. Кесу пышағын еденге параллель бағыттаңыз.

Сурет G

Бұта кескішпен тау-шіліктерді/бұталарды қырқу

⚠ АБАЙЛАҢЫЗ

Өткір пышақтардан жарақат алу қаупі бар
Құрылғыда жұмыс істеген кезде қорғауыш көзілдіріктер мен қорғаныс қолғаптарын киіңіз.

⚠ АБАЙЛАҢЫЗ

Шабу алаңындағы кедергілер

Жарақат алу және құрылғыны зақымдау қаупі
Шабу басталғанға дейін жұмыс аймағын сым, тастар, жіптер немесе шыны тәрізді тасталуы мүмкін заттардың жоқтығына тексеріңіз.

1. Құрылғыны қосыңыз.

Сурет F

- a Құлпын ашу түймесін басыңыз.
- b ҚОСУ/ӨШІРУ қосқышын басыңыз.
Құрылғы іске қосылады.
2. Кесу пышағын тау-шілікке параллель бағыттаңыз.

Сурет H

Кесу пышағын ауыстыру

1. Аккумулятор жинағын алып тастаңыз, бөлімді қараңыз *Аккумулятор жинағын алып тастаңыз*.
 2. Пышақ қорғанысын кесу пышағына салыңыз.
- Сурет В**
3. Кесу пышағын ауыстырыңыз.
- Сурет І**
- a Кесу пышағының бекіту батырмасын жіберіңіз.
 - b Бекіту батырмасын алып тастаңыз.
 - c Шөп және бұта кескіштің кесу пышағын алып тастаңыз.
 - d Шөп және бұта кескіштің кесу пышағын кесу пышағына орнатыңыз.
 - e Кесу пышағының бекіту батырмасын бекітіңіз.
 - f Кесу пышағының бекіту батырмасын тартыңыз.

Аккумулятор жинағын алып тастаңыз

Нұсқау

Ұзақ жұмыс үзілістері үшін аккумулятор жинағын құрылғыдан алып тастаңыз және оны рұқсатсыз пайдаланудан қорғаңыз.

1. Аккумулятор жинағының босату түймесін аккумулятор жинағының бағытына қарай тартыңыз.
 2. Аккумулятор жинағын босату үшін аккумулятор жинағын босату түймесін басыңыз.
 3. Құрылғыдан аккумулятор жинағын алыңыз.
- Сурет J**

Жұмыстың аяқталуы

1. Құрылғыдан батарея жинағын алып тастаңыз (бөлімін қараңыз *Аккумулятор жинағын алып тастаңыз*).
2. Құрылғыны тазалаңыз (бөлімін қараңыз *Құрылғыны тазалау*).

Тасымалдау

⚠ АБАЙЛАҢЫЗ

Жарақат алу және құрылғыны зақымдау қаупі
Тасымалдау кезінде құрылғының салмағын ескеріңіз.

1. Аккумулятор жинағын алып тастаңыз, бөлімді қараңыз *Аккумулятор жинағын алып тастаңыз*.
 2. Пышақ қорғанысын кесу пышағына салыңыз.
- Сурет В**
3. Кесу пышағын алып тастаңыз.
- Сурет К**
- a Кесу пышағының бекіту батырмасын жіберіңіз.
 - b Кесу пышағының бекіту батырмасын алып тастаңыз.
 - c Кесу пышағын алып тастаңыз.
 - d Кесу пышағының бекіту батырмасын бекітіңіз.
 - e Кесу пышағының бекіту батырмасын тартыңыз.
4. Көлік құралдарында тасымалданғанда, құрылғыны сырғып-жығудан қорғаңыз.

Сақтау

⚠ АБАЙЛАҢЫЗ

Салмақтың сақталмауы
Жарақат алу және құрылғыны зақымдау қаупі
Тасымалдау кезінде құрылғының салмағын ескеріңіз.

1. Құрылғыны тазалаңыз, бөлімін қараңыз *Құрылғыны тазалау*.
 2. Пышақ қорғанысын монтаждау.
- Сурет В**
3. Құрылғыны құрғақ және жақсы желдетілетін жерде сақтаңыз. Бау-бақша химикаты және тұздар сияқты жемір заттардан аулақ ұстаңыз. Құрылғыны сыртта сақтамаңыз.

Күтім және техникалық қызмет көрсету

Құрылғыны тазалау

⚠ ЕСКЕРТУ

Кесу пышағының бақыланбаған іске қосылуынан жарақаттар

Құрылғыны өшіріңіз.

Құрылғыдан аккумулятор жинағын шығарыңыз. Пышақ қорғанысын салыңыз.

⚠ АБАЙЛАҢЫЗ

Өткір пышақтардан жарақат алу қаупі бар
Құрылғыда жұмыс істеген кезде қорғауыш көзілдіріктер мен қорғаныс қолғаптарын киіңіз.

НАЗАР АУДАРЫҢЫЗ

Дұрыс емес тазалау

Құрылғыны зақымдау

Құрылғыны дымқыл шүберекпен тазалаңыз.

Еріткіш негізіндегі тазалағыш құралдарды пайдаланбаңыз.

Құрылғыны суға салмаңыз.

Құрылғыларды түтік құбырдағы су ағынымен немесе жоғары қысым астында тазартуға тыйым салынады.

Сурет L

1. Кесу пышағында жиналған қалдықтарды қол шөткенің көмегімен алып тастаңыз.
2. Қажет болса, бөліктерді дымқыл шүберекпен сүртіңіз.
3. Аккумулятор ұстағышын және электр контактілерін кір мен бөтен заттардан үнемі тазалаңыз.
4. Пышақ қорғанысын монтаждау

Пышақ жүздерін майлау

Пышақ сапасын сақтау үшін пышақ жүздері әр қолданғаннан кейін майлануы керек.

Нұсқау

Төмен тұтқырлықтағы машина майын немесе спрей майын пайдаланғанда өте жақсы нәтиже аласыз.

Сурет M

1. Құрылғыны тегіс жерге қойыңыз.
2. Майды пышақ жүзінің жоғарғы жағына жағыңыз.

Ақаулар кезіндегі көмек

Ақаулардың себептері көп жағдайда келесі шолуды пайдалану арқылы өздігінен жоюға болатындай қарапайым болады. Күдіктер болса немесе осы жерде көрсетілмеген ақаулар болған кезде, ресми сервис орталығына хабарласыңыз.

Тозған сайын аккумулятор батареясының сыйымдылығы тіпті жақсы күтім көрсетілсе де азаяды, сондықтан толық зарядталған күйде де, толық пайдалану ұзақтығына бұдан былай жету мүмкін емес. Бұл ақау емес.

Қате	Себебі	Жою
Құрылғы жұмыс істемейді	Аккумулятор жинағы дұрыс салынбаған.	● Аккумуляторды орнына түскенше ұстағышқа салыңыз.
	Аккумулятор жинағының заряды жоқ.	● Аккумулятор жинағын зарядтау.
	Аккумулятор жинағы ақаулы.	● Аккумулятор жинағын ауыстырыңыз.
Құрылғы пайдалану кезінде тоқтайды	Қозғалтқыш қызып кетті	● Жұмысты тоқтатып, қозғалтқышты суытыңыз.
	Аккумулятор жинағы қызып кетті	● Жұмысты тоқтатып, аккумулятор температурасы қалыпты болғанша күтіңіз.

Кепілдік

Әр елде жергілікті дистрибьюторлар берген кепілдік шарттары қолданылады. Бұйымда материалдық немесе өндірістік ақаулар анықталған жағдайда, ықтимал ақауларды кепілдік мерзімі ішінде ақысыз жөндейміз. Кепілдік мерзіміне наразылықтарыңыз болса, бұйымды сатқан сауда мекемесіне немесе жақындағы өкілетті қызмет көрсету орнына түбіртеккі көрсетіп хабарласыңыз. (Мекенжайы артқы жағында берілген)

Өндірілген күні көрсетілген түр кестесінде шифрланған.

Жеке сандардың мағынасы келесідей болады:

Мысалы: 30190

- 3 Өндірілген жылы
- 0 Өндірілген ғасыры
- 1 Өндірілген онжылдық
- 9 Өндірілген айының екінші саны
- 0 Өндірілген айының бірінші саны

Сонымен бұл мысалда 30190 коды 09 / (2)013 өндірілген күнін білдіреді.

Техникалық мағлұматтар

GSH 18-20		
Құрылғының техникалық сипаттамалары		
Номиналды кернеу	V	18
Бос жүрістің айналу саны	/min	1050 +/- 10 %
Шөп пышағының кесу ені	mm	120
Бұта пышағының кесу ұзындығы	mm	200
Бұта пышағының тістерінің қадамы	mm	17,24
Шөп кескіш: Белгіленген мөндер EN 50636-2-94 сәйкес		
Қолдағы дірілдің мәні	m/s ²	0,2
Белгісіздік K	m/s ²	1,5
Дыбыс қысымының деңгейі L _{pA}	dB(A)	78,4
Белгісіздік K _{pA}	dB(A)	2,5
Шу деңгейі L _{WA} + белгісіздік K _{WA}	dB(A)	89
Бұта кескіш: EN 60745-1 және EN 60745-2-15 бойынша өлшенген мөндер		
Қолдағы дірілдің мәні	m/s ²	0,1
Белгісіздік K	m/s ²	1,5
Дыбыс қысымының деңгейі L _{pA}	dB(A)	75,1

GSH 18-20

Белгісіздік K _{pA}	dB(A)	2,5
Шу деңгейі L _{WA} + белгісіздік K _{WA}	dB(A)	89
Өлшемдері мен салмағы		
Шөп пышағымен бірге салмағы (аккумулятор жинағынсыз)	kg	1,2
Бұта пышағымен бірге салмағы (аккумулятор жинағынсыз)	kg	1,4
Ұзындығы x ені x биіктігі (шөп кескішпен)	mm	380 x 174 x 120
Ұзындығы x ені x биіктігі (бұта пышағымен)	mm	582 x 174 x 94

Техникалық өзгерістер рұқсат етілген.

Діріл мәні

△ ЕСКЕРТУ

Көрсетілген діріл мәні стандартты сынақ әдісімен өлшенді және жабдықты салыстыруға пайдаланылуы мүмкін.

Берілген діріл мәні жүктің алдын ала бағалауында пайдаланылуы мүмкін.

Құрылғыны пайдалану тәсіліне байланысты құрылғының ағымдағы қолданысы кезінде діріл деңгейі көрсетілген жалпы мәннен ауытқуы мүмкін.

Нақты пайдалану шарттарында әсер етуді бағалауға негізделген өздігінен қорғау шараларын анықтаңыз. Операциялық циклдің барлық бөліктерін, мысалы, жұмыс істемейтін уақыт пен құрылғының өшірілген және қызмет көрсетілмейтін уақытын ескере отырып, назар аударыңыз.

ЕО стандарттарына сәйкестігі туралы декларация

Осымен төменде көрсетілген машина қауіпсіздік және денсаулық қорғау бойынша ЕО директиваларының талаптарына сәйкес келетіні мәлімдейміз. Бізбен келісусіз машинаның конструкциясы өзгерген жағдайда осы декларация өз күшін жояды.

Өнім: Аккумуляторлы шөп және бұта кескіш

Типі: GSH 18-20 Battery

Қолданыстағы ЕО директивалары

2006/42/EG (+2009/127/EG)

2014/30/EU

2000/14/EG (+2005/88/EG)

2011/65/EU

Қолданылатын біріздендірілген стандарттар

EN 55014-1: 2017
EN 55014-2: 2015
EN 60745-1:2009+A11:2010
EN 60745-2-15:2009+A1:2010
EN 60335-1:2012+A11:2014+A13:2017
EN50636-2-94:2014
EN 50581: 2012

Сәйкестікті бағалаудың қолданбалы әдісі
2000/14/EG және 2005/88/EG арқылы өзгертілді: V
қосымшасы (бұта пышағымен ғана)

Дыбыс қуаттылығының деңгейі ДБ(А)

Өлшенді:86,1
Кепілдік береді:89
Қол қойғандар басқарманың тапсырмасы мен
үкілдігі бойынша әрекет етеді.



H. Jenner
Chairman of the Board of Management



S. Reiser
Director Regulatory Affairs & Certification

Құжаттаманы жүргізетін үкілетті тұлға:

С. Райзер (S. Reiser)
Alfred Kärcher SE & Co. KG
Alfred-Kärcher-Str. 28 - 40
71364 Winnenden (Германия)
Тел.: +49 7195 14-0
Телефакс: +49 7195 14-2212
Винненден, 2018/09/01

目次

安全注意事項.....	203
規定に沿った使用.....	206
環境保護.....	206
アクセサリ.....	206
同梱品.....	206
安全機器.....	206
機器上のシンボル.....	206
機器に関する説明.....	207
充電式電池パック.....	207
取り付け.....	207
操作.....	207
搬送.....	208
保管.....	208
お手入れとメンテナンス.....	208
障害発生時のサポート.....	208
保証.....	208
技術データ.....	209
EU準拠宣言.....	207

安全注意事項



当機器の最初の使用前には、この純正取扱説明書ならびに章「安全について」をお読みください。記載事項に従ってください。本取扱説明書を、後の使用あるいは次の所有者のために保存してください。

安全上のご注意

⚠ 危険

- この注記は機器の誤った取り扱いにより、使用者が死亡または重傷を負う可能性が高い危険事項が記載されています。

⚠ 警告

この注記は機器の誤った取り扱いにより、使用者が死亡または重傷を負う可能性がある警告事項が記載されています。

⚠ 注意

- この注記は機器の誤った取り扱いにより、使用者が傷害を負う可能性がある注意事項が記載されています。

注意

- この注記は機器の誤った取り扱いにより、物的損害につながる可能性があります。

パワーツールに関する安全に関する注意事項

⚠ 警告

- 安全に関する注意事項をすべてお読みください。**安全に関する注意事項および作業指示に従わずに作業すると、感電や深刻なケガにつながるおそれがあります。すべての安全に関する注意事項および作業指示は、将来参照するために大切に保管してください。

安全に関する注意事項で言及されている用語「パワーツール」とは、コンセントに接続して使用するパワーツール(電源ケーブル付き)、および充電式電池を内蔵したパワーツール(電源ケーブル無し)を指します。

1 作業場の安全性

- 作業場所は整理整頓を心がけ、かつ十分な照明を確保してください。作業場所が整理されていない場合、十分な照明が確保されていないと、事故につながる可能性があります。
- 爆発の危険があるため、周囲に可燃性の液体、ガス、ほこりなどが存在する場所では、パワーツールを使用した作業は行わないでください。パワーツールから火花が出て、ほこりや気体に引火するおそれがあります。
- パワーツール使用中は、お子様や他の方が近づかないよう注意してください。周囲に気を取られて、機器を使った作業に集中できなくなるおそれがあります。

2 電気に関する安全性

- パワーツールのプラグは、ソケットに適合している必要があります。このプラグは、決して改造してはなりません。アダプタープラグは、決して保護アース付きパワーツールと一緒に使用してはなりません。改造していないプラグと適合したソケットを使用することで、感電のリスクが低くなります。
- パイプ、ヒーター、調理レンジ、冷蔵庫など、アースされた表面に身体が触れないよう注意してください。身体が接地している場合、感電の危険が高くなります。
- パワーツールを雨や湿気から遠ざけてください。パワーツール内に水が入ると、感電の危険が高くなります。
- ケーブルを用いたパワーツールの運搬、フックへの収納、またはプラグの引き抜きなどの行為は、本来のケーブルの使用法ではないのでお止めください。ケーブルを熱、オイル、鋭利物、可動機器部品に近づけないよう注意してください。接続ケーブルが損傷、あるいはもつれ、感電のリスクが高くなります。
- 戸外でパワーツールを使用する場合は、必ず戸外での使用に適した接続ケーブルを使用してください。戸外での使用に適した延長ケーブルを使用することで、感電のリスクが低くなります。

f どうしても、湿気の多い場所でパワーツールを使用する必要がある場合は、漏電ブレーカーを使用してください。漏電ブレーカーを使用すれば、感電のリスクが低くなります。

3 人員の安全

a パワーツールを使った作業では、事前に作業の内容を確認して、作業中は常に作業に集中してください。疲れている、薬を服用している、あるいは飲酒しているときは、パワーツールを使用しないでください。パワーツール使用中に一瞬でも集中力が散漫になると、深刻なケガにつながるおそれがあります。

b 必ず、作業に適した防護服と保護メガネを着用してください。防塵マスク、安全靴、防護ヘルメット、耳当てなど、パワーツールの種類と用途に適した防護具を使用することで、ケガのリスクが低くなります。

c パワーツールが意図せず作動しないよう注意してください。電源および/または充電式電池への接続、ツールの起動、あるいは運転前には、ツールの電源がオフになっていることを確認してください。パワーツールを運ぶ際に、スイッチに指がかかって、誤って機器の電源が入ると、事故につながるおそれがあります。

d パワーツールをオンにする前に、調整ツールやレンチが近くに無いことを確認してください。回転する機器部品近くにツールやレンチがあると、ケガの原因となります。

e 不安定な場所での作業は避けてください。作業場が安定していることを確認するとともに、作業中も常に安定した状態を維持してください。これにより、思わぬ状況に陥った場合でも、電動工具を適切にコントロールできます。

f 作業に適した保護服を着用してください。大きすぎる保護服やネックレス等の貴金属は着用しないでください。髪の毛、衣服や手袋をツール可動部に近づけないよう注意してください。

ゆったりとした衣服、手袋、貴金属、長い髪の毛は可動部に巻き込まれるおそれがあります。

g 集塵装置を取り付けることができる場合、接続され、正しく使用されていることを確認してください。集塵機を使用することで、ほこりを吸い込むことで発生する健康被害を低減することができます。

4 パワーツールの取り扱い

a 機器に負荷をかけ過ぎないでください。作業に適したパワーツールを使用してください。作業内容に適したパワーツールを使うことで、適切な作業と安全性が確保されます。

b スイッチに不具合のあるパワーツールは使用しないでください。正しくオン・オフできないパワーツールは危険です。修理を依頼してください。

c 機器の各種調整を行う、アクセサリを交換する、あるいは機器を収納する場合は、その前にソケットからプラグを外す、あるいは充電式電池を取り外してください。この事前の対策により、パワーツールが突然起動する事態を防止できます。

d 使用していないパワーツールは、お手持の手の届かない場所に保管してください。慣れていない、あるいはこの作業指示を読んでいない方には、機器を使わせしないでください。不慣れた人がパワーツールを使うと危険です。

e パワーツールには、適切なメンテナンスを行ってください。可動部が固着しておらず、スムーズに動くこと、各部品がパワーツールの作動に影響するような損傷を受けていないかどうか点

検してください。機器を使用する前に、損傷した部品の修理を依頼してください。多くの事故は、パワーツールのメンテナンスを怠ったことが原因で発生しています。

f 切断ツールは、刃先を鋭利に保ち、清潔さを保ってください。よく手入れされ刃先が鋭利に保たれている切断ツールを使えば、作業中のかみ込みも少なく、スムーズな作業が可能です。

g この作業指示に基づきパワーツール、アクセサリ、付属ツールを使用してください。その際、作業条件と作業内容を十分に考慮してください。本来の使用目的以外の方法でパワーツールを使用すると、危険な状況が発生させる原因となります。

5 充電式電池パックのご使用とお手入れ

a 充電式電池パックの充電には、メーカーが承認した充電器のみを使用してください。該当する充電式電池パックに適していない充電器は、火災を引き起こす可能性があります。

b 機器は適切な充電式電池パックのみと組み合わせ使用してください。別の充電式電池パックを使用すると、怪我や火災の原因となることがあります。

c 使用しないときは、充電式電池パックをクリップ、コイン、鍵、釘、ネジなどの金属製のもの、またはショートの原因となる可能性のあるその他の金属製品から遠ざけてください。ショートは火災や爆発を引き起こす可能性があります。

d 特定の状況下では、充電式電池パックから液体が漏れることがあります。この液体には触れないでください。間違えて液体に触れてしまったときは、水で十分に洗い流してください。目に入った場合は、直ちに医師の診察を受けてください。バッテリー液は発疹や皮膚の灼熱感を引き起こすことがあります。

6 サービス

a パワーツールの修理は、必ず資格を有する専門の作業者が純正の交換部品のみを使って行なってください。これにより、機器の安全性を確保することができます。

充電式草/藪刈りハサミの安全な運転

△ 危険・カッターからの物体の飛散、あるいは切断ツールでのワイヤーあるいはロープの絡み付きによる重大な怪我。使用する前に作業範囲で位置、金属片、ワイヤー、骨片あるいは玩具等の物体の有無を目視チェックして、必要に応じてこれらを除去してください。

△ 警告・本機器は、身体的、感覚的、精神的能力に制限がある方、経験および/または知識が不足している人が使用するべきではありません。●機器の使用中は、お客様や他人を作業場に近づけないでください。●グリップのオン/オフスイッチが規定通りに作動しない場合には、機器を絶対に使用しないでください。●怪我の危険、エンジンのスイッチを切った後にも、切断ツールは回り続けます。●重大な怪我ならびに機器損傷。機器の運転前には、切断ツールの規定に基づく取付けならびに確実な固定を確認してください。●機器は、落雷危険時には使用しないでください。●不完全な状態あるいは無資格の改造状態で機器を絶対に運転しないで下さい。●保護装置の故障状態あるいは安全装置の非装備状態では機器を絶対に運転させないでください。●障害あるいは事故時には事故時スイッチ オフして、充電式電池パックを取外すこと。有資格のカスタマーサービス員が点検してから初めて、機器を再び運転させてください。

△ 注意 ● 機器の操作エレメントならびに規定に基づく使用に馴染むこと。● ゆつたりとした衣服、髪の毛または宝飾品が機器の可動部分に引っかかること、怪我をする危険があります。衣服や宝飾品は機械の可動部分に近づけないでください。長い髪は1つに束ねます。● 悪天候で作業を行うと事故の危険性が高まります。作業の安全が保証されている場合にのみ機器を使用してください。● 機器の騒音は聴覚能力を制限する可能性があるため、作業領域の近くで発生可能な危険に注意してください。● 怪我の危険。機器の使用時には常に保護メガネ、安全作業靴ならびに適切な衣服を着用してください。

注意 ● 使用時の機器のユーザーは、他の作業員の怪我あるいはそれらに属する所有物の損傷に責任を持ちます。

藪刈りハサミの安全注意事項

- いずれの身体部分もカッターに近づけないでください。カッターが動作中に切断物取り除いたり、切断する物を保持したりしないでください。挟まった切断物は、機器の電源がオフになっているときにのみ除去してください。ヘッジとリマの使用中に一瞬でも集中力が散漫になると、深刻な怪我につながるおそれがあります。
- 藪刈りハサミの持ち運びは、ブレードの静止時にグリップで行ってください。藪刈りハサミの搬送または保管時は、常に保護カバーを取付けること。機器を慎重に取り扱うことで、カッターによる怪我の危険を低減できます。
- カッターが目に見えない電源ケーブルに接触する可能性があるため、パワーツールは絶縁されたグリップのみを保持してください。カッターが電圧の印加されているケーブルと接触すると、機器の金属部分に電圧がかかり、感電につながる可能性があります。
- 作業中は、作業領域にあるケーブルに近づかないようにしてください。作業中に、ケーブルがカッターに当たり切断されることがあります。

追加の安全注意事項

△ 警告 ● この機器は、子供や身体的、感覚的、精神的な能力が制限された人、またはこれらの指示に不慣れな人が使用することを意図していません。使用地の法規によっては、ユーザーに年齢制限の掛かることがあります。● 特にエンジンのスイッチを入れるときは、手や足を切断面から遠ざけてください。● 摩耗したあるいは損傷した部品は、機器を稼働させる前に交換すること。● 意図せずスイッチが入るのを避けてください。充電式電池パックを接続したり、機器を持ち上げたり運ぶ前に、オン/オフスイッチがオフの位置になっていることを確認してください。● この機器は、日光の当たる場所、または良好な人工照明の下でのみ使用してください。● 機器での作業時には走らず、歩いてください。安全で確実な足場を確保して、特に手作業時の重心均衡を保つこと。● 可動部品がスムーズに作動し、ブロックしていないか、部品が破損や損傷を受けていないかをチェックしてください。使用する前に、損傷した機器を修理してください。● 機器を強引に操作しないこと。● モーターを停止し、充電式電池パックを取り外し、すべての可動部品が完全に停止していることを確認してください。

- 設定を行う前。
- 機器を無人状態で放置する前。
- 機器のチェック、洗浄またはメンテナンスをする前。
- ブロッキングを取外す前。
- アクセサリの交換前。

- 異物に遭遇した際。機器を再スタートさせる前に、まず機器の損傷をチェックして、必要に応じてこれを修理すること。
- 機器が異常な振動をする場合。機器を再スタートさせる前に、まず機器の損傷をチェックして、必要に応じてこれを修理すること。
- カットプロセスを中断するあるいは投入箇所を移動する場合には、モーターをスイッチ オフしてください。

△ 注意 ● ゆつたりとした衣服、髪の毛または宝飾品が機器の可動部分に引っかかること、怪我をする危険があります。衣服や宝飾品は機械の可動部分に近づけないでください。長い髪は1つに束ねます。● 機器が故障した場合は販売店またはお近くの認可カスタマーサービスへお問い合わせください。● 機器による作業時には、長くて丈夫なズボン、頑丈な作業靴ならびに適合する作業手袋を着用のこと。裸足で作業しないこと。装身具、サンダルあるいは短パンの着用は禁止。

安全なメンテナンスと手入れ

△ 警告 ● モーターをオフにし、充電式電池パックを取り外し、すべての可動部品が完全に停止していることを確認してください。

- 機器の洗浄あるいはメンテナンスを行う前に。
- アクセサリを交換する前に。
- 使用後は毎回、硬質のブラシで切断ツールの汚れを取り除き、適切なオイルを塗り錆びないようにした後、カッターガードを取り付けます。メーカーは、防錆剤および注油用スプレーの使用を推奨します。適合するスプレーについては、カスタマーサービスにお問い合わせください。使用前は毎回、記述された方法で切断ツールに注油できます。● 切断ツールは、常に鋭利および清潔に保ってください。鋭い切断ツールはコントロールがより簡単に詰まりにくいです。● 通気口に堆積物が無いことを確認してください。● 鋭利な切断ツールによる負傷の危険。カッターガードの脱着時、機器の清掃および注油時は特に慎重に行ってください。

△ 注意 ● 鋭利な切断ツールによる負傷の危険。切断ツールを取り扱うときは、滑り止め機能があり、同時に耐久性のある保護手袋を着用してください。● 露出したブレードによる負傷の危険。使用していないときは、短い休憩中でもカッターガードを取り付けておいてください。● グリップは常に乾燥して清潔で、オイル/潤滑剤等の汚れがないこと。● 純正のアクセサリおよび純正のスペアパーツのみ使用してください。これにより機器を安全にトラブルなくご使用できます。

注意 ● 製品は、使用の後毎回、柔らかい乾いた布を使って清掃してください。● 機器に使用されている素材が損傷するため、合成樹脂部分の洗浄には溶剤を使用しないこと。埃、オイルならびに潤滑剤による汚れは清潔な布で清掃してください。

注意事項 ● サービスおよびメンテナンス作業は、該当する資格を持ち、そのための訓練を受けた専門スタッフのみが行えます。製品の修理には、認定を受けたサービスセンターに製品を送付されることをお勧めします。

安全な搬送および保管

△ 注意 ● 事故や怪我を防止するため、カッターガードを取り付け、充電式電池を取り外した状態でのみ装置を運搬・保管してください。● 怪我や機器が損傷する危険性があります。運搬中は機器が動いたり落下したりしないようしっかりと固定してください。

注意・輸送や保管の前には、機器から異物を取り除いてください。●機器が、お客様の手の届かない、乾燥した換気の良い場所に保管してください。機器を乾去用薬品などの腐食性物質から遠ざけてください。●機器は戸外で保管しないでください。

残留リスク

△ 警告

- 機器を規定通りに使用しても、特定の残留リスクは残ります。以下の危険性が機器の使用時に発生します：
- 切断ツールとの接触による怪我。切断ツールは体から離し、腰の高さより低く位置保持してください。切断しない場合にはカッターガードを装着すること。
- 振動は怪我をもたらします。各作業に適したツール、規定のグリップを使用し、作業時間の短縮に努めること。
- 騒音は聴覚障害をもたらします。聴覚保護具を着用して負荷を抑制してください。

リスク抑制

△ 注意

- 機器の長時間に渡る使用は、振動による血行障害を手にもたらすことがあります。使用の一般的な所要時間は、影響要素が多数に及ぶために特定できません：
- 個人差のある血行障害（頻繁に指の冷えあるいは疼き）
- 低い周辺温度。手の保護用に手袋を着用してください。
- 長時間の力んだ握りによる血行障害。
- 中断なし運転は、中断して一時休止するよりも有害。
機器の定期的な長時間使用で症状、例えば指の冷え/疼きの再発する場合には、医師に相談してください。

規定に沿った使用

- 当充電式草/藪刈りハサミは営業用ではありません。
 - 当充電式草/藪刈りハサミは、開放された換気の良い場所での作業専用です。
 - 機器への切断アタッチメントの取付けによって、草刈の調整が容易になります。
 - 機器への藪刈ブレードの取付けによって、茂み、垣根および藪刈の調整が容易になります。
- 指定外の使用は一切、禁止されています。

環境保護



梱包材はリサイクル可能です。梱包材は環境に適した方法で廃棄してください。



電気および電子機器には、誤って取り扱ったり廃棄したりすると人間と環境に危険を及ぼす可能性があります。このシンボルが表記されている機器は、各自自治体の規定に従って廃棄してください。

アクセサリ

純正のアクセサリのみ使用してください。アクセサリに関する詳細については、www.kaercher.com/jp/をご覧ください。

同梱品

本装置の同梱品は包装材の上に表示されています。開梱の際に内容物が揃っているか確認してください。付属品が欠けている場合や輸送による損傷があった場合は販売業者にご連絡ください。

安全機器

△ 注意

安全装置を取り外したり改造しない

安全装置は使用者を保護するためのものです。安全装置に変更を加えたり、無効にするのは絶対におやめください。

カッターガード

イラスト B

カッターガードは、草刈ハサミならびに藪刈ブレードの安全装置の重要な構成部です。損傷したカッターガードは使用せず、ただちに交換する必要があります。

ロック解除ボタン

ロック解除ボタンは、機器スイッチをブロッキングして機器のコントロールのない作動を防止します。



イラスト C

- ① オン/オフスイッチのロック解除ボタン
- ② オン/オフスイッチ

機器の運転開始にはまずロック解除ボタンを押し、それからオン/オフスイッチを押しします。

機器上のシンボル

	一般的な警告標識
	使用を開始する前に取扱説明書とすべての安全に関する注意事項をお読みください。
	機器を用いた作業では、適切な保護メガネを着用してください。
	機器を用いた作業では、適切な聴覚保護を着用してください。
	怪我をする危険があります。鋭利な切断ツールに触れないでください。
	機器を用いて作業する際には、滑り止め機能があり、同時に耐久性のある手袋を着用してください。
	飛散物体による危険。第三者、特に子供およびペットを作業範囲から少なくとも 15 m 以内に立ち入らせないでください。

	当機器を雨、湿気に晒さないでください。
	危険；切断ツールはモーター停止後にすぐに停止しません。
	ラベルに記載された保障音圧レベルは 89 dB。

機器に関する説明

取扱説明書にはすべての装備が記載されています。各機種に応じて納品範囲に差異があります（包装を参照）。

図はグラフィックページを参照

イラスト A

- ① 藪刈ブレードのカッターガード
- ② 藪刈ブレードのカッター
- ③ 草刈ハサミのカッターガード
- ④ 草刈ハサミのカッター
- ⑤ オン/オフスイッチのロック解除ボタン
- ⑥ ハンドル
- ⑦ 充電式電池パックのロック解除ボタン
- ⑧ オン/オフスイッチ
- ⑨ カッターの固定ボタン
- ⑩ カッターホルダー
- ⑪ *充電器
- ⑫ *充電式電池パック

* オプションル

充電式電池パック

当機器は 18V Kärcher バッテリーパワー 充電式電池パックで駆動します。

取り付け

カッターの取付け

△ 注意

鋭利なカッターによる怪我の危険

機器でいかなる作業でもそれを行う際には、保護メガネと保護手袋を着用してください。

イラスト D

1. カッターを取付けます。
 - a カッターの固定ボタンを外します。
 - b カッターの固定ボタンを取外します。
 - c 草/藪刈りハサミのカッターをカッターホルダーに乗せます。
 - d カッターの固定ボタンに乗せます。
 - e カッターの固定ボタンをねじ込みます。

カッターガードの取付け

△ 注意

鋭利なカッターによる怪我の危険

機器でいかなる作業でもそれを行う際には、保護メガネと保護手袋を着用してください。

イラスト B

1. カッターガードをカッター上に被せます。

充電式電池パックの取付け

1. 充電式電池パックを機器のホルダーに差し込みます。

イラスト E

操作

草を草刈ハサミで調整

△ 注意

鋭利なカッターによる怪我の危険

機器でいかなる作業でもそれを行う際には、保護メガネと保護手袋を着用してください。

△ 注意

草刈りエリアにある障害物

怪我と損傷の危険

草刈り作業を始める前に、跳ね飛ばされる可能性のあるオブジェクト、例えばワイヤー、石、糸、またはガラス等がないか作業場所をチェックしてください。

1. カッターガードを取り外します。
2. 機器をスイッチ オンします。

イラスト F

a ロック解除ボタンを押します。

b オン/オフスイッチを押します。

機器は作動します。

3. カッターを地面と平行にします。

イラスト G

垣根 / 茂みを藪刈りハサミで調整

△ 注意

鋭利なカッターによる怪我の危険

機器でいかなる作業でもそれを行う際には、保護メガネと保護手袋を着用してください。

△ 注意

草刈りエリアにある障害物

怪我と損傷の危険

草刈り作業を始める前に、跳ね飛ばされる可能性のあるオブジェクト、例えばワイヤー、石、糸、またはガラス等がないか作業場所をチェックしてください。

1. 機器をスイッチ オンします。

イラスト F

a ロック解除ボタンを押します。

b オン/オフスイッチを押します。

機器は作動します。

2. カッターを垣根に平行にします。

イラスト H

カッターの交換

1. 充電式電池パックの取外しには章を参照 充電式電池パックの取外し。

2. カッターガードをカッター上に被せます。

イラスト B

3. カッターを交換します。

イラスト I

a カッターの固定ボタンを外します。

b 固定ボタンを取外します。

c 草/藪刈りハサミのカッターを取外します。

d 草/藪刈りハサミのカッターをカッターホルダーに乗せます。

e カッターの固定ボタンに乗せます。

f カッターの固定ボタンをねじ込みます。

充電式電池パックの取外し

注意事項

長時間作業を中断する場合は、機器から充電式電池パックを取外し、不正使用から保護してください。

1. 充電式電池パックのロック解除ボタンを充電式電池パックの方向に引きます。
2. 充電式電池パックのロック解除ボタンを押して、充電式電池パックのロックを解除します。
3. 充電式電池パックを機器から取出します。
イラスト J

運転の終了

1. 充電式電池パックを機器から取出します（参照；章 充電式電池パックの取外し）。
2. 機器を洗浄します（参照；章 機器の清掃）。

搬送

△ 注意

機器の重量に注意する

運搬の際には機器の重量に注意してください。

1. 充電式電池パックの取外しには章を参照 充電式電池パックの取外し。
2. カッターガードをカッター上に被せます。

イラスト B

3. カッターを取外します。

イラスト K

- a カッターの固定ボタンを外します。
 - b カッターの固定ボタンを取外します。
 - c カッターを取外します。
 - d カッターの固定ボタンを乗せます。
 - e カッターの固定ボタンをねじ込みます。
4. 車両での搬送時には、機器の滑りあるいは転倒を防止してください。

保管

△ 注意

機器保管時の転倒・転落を防止する

保管の際には機器の重量に注意してください。機器は屋内で保管してください。

1. 機器の清掃は章を参照 機器の清掃。
2. カッターガードを取付けます。

イラスト B

障害発生時のサポート

障害発生の原因は簡単なものであることがよくあり、以下の一覧表を参考にすればご自分で対処することができます。確信が持てない時や、該当する障害が記載されていない場合は認可カスタマーサービスまでご連絡ください。

エラー	原因	解決策
装置が始動しません	充電式電池パックが正しく取り付けられていません。	● 充電式電池パックをホルダーに嵌るまで押し込みます。
	充電式電池パックが空です。	● 充電式電池パックを充電してください。
	充電式電池パックの故障。	● 充電式電池を交換します。
使用中に装置が停止します	モーターが過熱状態です	● 作業を中止してモーターの温度が下がるのを待ちます。
	充電式電池がオーバーヒートしています	● 作業を中止し、充電式電池の温度が正常に戻るまで待ちます。

保証

国ごとに弊社の販売会社が発行する保証条件が有効です。保証期間中は、資材または製造上の欠陥が原因とみられる装置の故障に関しては無料で修理いたします。

3. 機器は、乾燥して通気の良い個所に保管してください。錆びをもたらず物質、例えば植物用添加物および凍結防止剤等から遠ざけてください。機器は野外に保管しないこと。

お手入れとメンテナンス

機器の清掃

△ 警告

カッターのコントロールなし作動による怪我

機器をスイッチ オフします。

Nehmen Sie den 充電式電池パックを機器から取出します。カッターガードを取付けます。

△ 注意

鋭利なカッターによる怪我の危険

機器でいかなる作業でもそれを行う際には、保護メガネと保護手袋を着用してください。

注意

間違った清掃方法

機器の損傷

機器を湿った布で清掃してください。

溶剤を含むクリーナーは使用しないでください。

機器を水に浸すのは絶対にやめてください。

機器の清掃にホースによる水噴射や高圧水噴射を使用しないでください。

イラスト L

1. 付着刈り草を適切なブラシでカッターから除去します。
2. 必要に応じて機器部品を湿らせた布で拭いてください。
3. 充電式電池ホルダーと電気接点の汚れや異物を定期的に清掃してください。
4. カッターガードの取付け

カッターブレードの給油

カッターの品質を維持するために、使用後にカッターブレードに毎回注油してください。

注意事項

低粘度の機械用オイルまたはスプレーオイルを使用すると、非常に良好な結果が得られます。

イラスト M

1. 機器を平らな場所に置きます。
2. カッターブレードの上部にオイルを塗布します。

よく手入れをしても充電式電池パックの容量が使用年月とともに減少するため、完全充電の状態でも本来の最大稼働時間に達しなくなります。これは故障には当たりません。

GSH 18-20

機器のデータ

定格電圧	V	18
アイドリング回転数	/min	1050 +/- 10 %
草刈ブレードのカット幅	mm	120
藪刈ブレードのカット長	mm	200
藪刈ブレードの歯間隔	mm	17, 24

草刈ハサミ： 算出値 EN 50636-2-94に準拠

手および腕における振動値	m/s^2	0, 2
プラスマイナス K	m/s^2	1, 5
音圧レベル L_{pA}	dB (A)	78, 4
プラスマイナス K_{pA}	dB (A)	2, 5
音響出力レベル L_{WA} + 不確実性 K_{WA}	dB (A)	89

藪刈りハサミ： 算出値は EN 60745-1 ならびに EN 60745-2-15に準拠

手および腕における振動値	m/s^2	0, 1
プラスマイナス K	m/s^2	1, 5
音圧レベル L_{pA}	dB (A)	75, 1
プラスマイナス K_{pA}	dB (A)	2, 5
音響出力レベル L_{WA} + 不確実性 K_{WA}	dB (A)	89

寸法と重量

草刈ハサミ装備の重量（充電式電池パックなし）	kg	1, 2
藪刈ブレード装備の重量（充電式電池パックなし）	kg	1, 4
長さ x 幅 x 高さ（草刈ハサミ付き）	mm	380 x 174 x 120
長さ x 幅 x 高さ（藪刈ブレード付き）	mm	582 x 174 x 94

技術的な変更が行われることがあります。

振動値

⚠ 警告

記載された振動値は、標準的な試験方法で測定されたもので、機器の比較に使用することができます。記載された振動値は、負荷の予備的評価に使用できません。

使用方法によっては、機器の使用における振動によるエミッションが記載された合計値から外れることがあります。

実際の使用条件での推定作業負荷をベースとして、自己保護の対処を割り出してください。稼働時間の他に、機器のスイッチ オフと停止等の時間も作動周期の一環として考慮してください。

الضمان

يسري في كل دولة شروط الضمان التي تضعها شركة التسويق المتخصصة التابعة لنا. نحن نتولى إصلاح الأخطاء التي قد تطرأ على جهازك خلال فترة الضمان بدون مقابل، عندما يكون سبب هذه الأعطال ناجم عن عيب في المواد المستخدمة أو في عملية التصنيع. في حالة استحقاق الضمان، توجه من فضلك بقسيمة الشراء إلى أقرب موزع أو مركز خدمة عملاء معتمد. (العنوان على الصفحة الخلفية)

البيانات الفنية

GSH 18-20

أداء الجهاز	
18	V
جهد إسمي	
1050 +/- 10 %	min/
سرعة دوران اللاحمل	
120	mm
عرض القص لشفرة العشب	
200	mm
طول القص لشفرة الشجيرات	
17,24	mm
مساافة سن شفرة الشجيرات	

مقص العشب: القيم المحددة وفقاً لمعيار EN 50636-2-94

0,2	m/s ²	القيمة الاهتزازية لليد والذراع
1,5	m/s ²	K قيمة الشك
78,4	dB(A)	مستوى انبعاث الصوت L _{PA}
2,5	dB(A)	قيمة الشك K _{PA}
89	dB(A)	مستوى قدرة الصوت L _{WA} + قيمة الشك K _{WA}

مقص الشجيرات: القيم المحددة وفقاً لمعيار EN 60745-1 و EN 60745-2-15

0,1	m/s ²	القيمة الاهتزازية لليد والذراع
1,5	m/s ²	K قيمة الشك
75,1	dB(A)	مستوى انبعاث الصوت L _{PA}
2,5	dB(A)	قيمة الشك K _{PA}
89	dB(A)	مستوى قدرة الصوت L _{WA} + قيمة الشك K _{WA}

الأبعاد الوزن

1,2	kg	الوزن مع مقص العشب (بدون علبة بطارية)
1,4	kg	الوزن مع مقص الشجيرات (بدون علبة بطارية)
380 x 174 x 120	mm	طول x عرض x ارتفاع (مع مقص العشب)
582 x 174 x 94	mm	طول x عرض x ارتفاع (مع مقص الشجيرات)

المواصفات الفنية خاضعة للتعديل.

قيمة الاهتزاز

⚠ تحذير

تم قياس قيمة الاهتزاز المذكورة باستخدام طريقة اختبار قياسية ويمكن استخدامها لمقارنة الأجهزة.

يمكن أن يتم استخدام قيمة الاهتزاز المذكورة للتقييم المؤقت للعبء.

اعتماداً على نوع وكيفية تشغيل الجهاز، يمكن أن يختلف انبعاث الذبذبات أثناء الاستخدام الحالي للجهاز عن القيمة المذكورة.

عليك تحديد تدابير للحماية الذاتية بناءً على تقدير قدرة التحمل في ظل ظروف الاستخدام الحقيقية. ويجب الأخذ بعين الاعتبار دورة تشغيل جميع الأجزاء على سبيل المثال بالإضافة إلى أوقات التشغيل أيضاً والتي يكون فيها الجهاز متوقفاً ويكون فيها خارج نطاق الخدمة.

التخزين

⚠ تنويه

عدم مراعاة الوزن

خطر الإصابة وخطر التعرض لأضرار

احرص عند التخزين على مراعاة وزن الجهاز.

1. تنظيف الجهاز، انظر الفصل تنظيف الجهاز.

2. تركيب واقي الشفرة.

صورة إيضاحية B

3. تخزين الجهاز في مكان جاف وذا تهوية جيدة. ابعد الجهاز عن

المواد المسببة للتآكل مثل المواد الكيميائية للحدائق. عدم

تخزين الجهاز في الهواء الطلق.

العناية والصيانة

تنظيف الجهاز

⚠ تحذير

إصابات عن طريق عمل شفرة القص غير المتحكم بها

أوقف الجهاز.

قم بإخراج علبه البطارية من الجهاز.

قم بتركيب واقي الشفرة.

⚠ تنويه

خطر الإصابة نتيجة الشفرة الحادة

ارتد نظارات واقية وواقي السمع في جميع الأعمال على الجهاز.

تنبيه

تنظيف خاطئ

أضرار بالجهاز

قم بتنظيف الجهاز باستخدام منديل رطب.

لا تستخدم أي مواد تنظيف فيها مذيبات.

لا تغمر الجهاز بالمياه أبداً.

لا تنظف الجهاز عن طريق تيار ماء الخرطوم أو تيار ماء الضغط

العالي.

صورة إيضاحية L

1. إزالة بقايا العشب المقصوصة من شفرة القص باستخدام

مكنسية يدوية.

2. مسح أجزاء الجهاز باستخدام فوطة رطبة.

3. يجب إزالة التآخات والأجسام الغريبة بانتظام من موضع

البطارية والملامسات الكهربائية.

4. تركيب واقي الشفرة

تزييت نصل الشفرة

لحفاظ على جودة الشفرة ينبغي أن يتم تزييت نصل الشفرة بعد

كل استخدام.

إرشاد

ستحصل على نتيجة جيدة جداً إذا استخدمت زيت ملائمتين قليل

اللزوجة أو زيت بخاخ.

صورة إيضاحية M

1. ضع مقص تقليم الشجيرات على قاعدة مستوية.

2. وضع بطيخة زيت على الجانب العلوي لنصل الشفرة.

مساعدة في حالة حدوث أعطال

في الغالب تكون للاختلالات أسباب بسيطة يمكنك التغلب عليها

ببساطة بالاستعانة بالعرض العام التالي. في حالات الشك أو عند

حدوث اختلالات غير مذكورة هنا فيرجى التوجه إلى خدمة العملاء

المعتمدة.

مع مرور الزمن ستخف سعة البطارية حتى مع العناية الجيدة.

بحيث لا يتم الوصول لزمان التشغيل الكامل حتى عندما تكون

البطارية مشحونة بشكل كامل أيضاً. هذا لا يعد عيباً.

تحقق من عدم وجود أي أشياء في نطاق العمل قبل البدء بقص

العشب على سبيل المثال أسلاك أو حجارة أو خيوط أو زجاج.

1. تشغيل الجهاز.

صورة إيضاحية F

a اضغط على زر التحرير.

b الضغط على مفتاح التشغيل/الإيقاف.

الجهاز يعمل.

2. تمرير شفرة القص بالتوازي على الشجيرات.

صورة إيضاحية H

1. إزالة علبه البطارية، انظر الفصل إزالة علبه البطارية.

2. دفع واقي الشفرة على شفرة القص.

صورة إيضاحية B

3. تغيير شفرة القص.

صورة إيضاحية A

a حل مفتاح تثبيت شفرة القص.

b نزع مفتاح التثبيت.

c إزالة شفرة القص لمقص العشب والشجيرات.

d تركيب شفرة القص لمقص العشب والشجيرات في مكان

إدخال شفرة القص.

e تركيب مفتاح تثبيت شفرة القص.

f شد مفتاح تثبيت شفرة القص بإحكام.

إزالة علبه البطارية

إرشاد

عند إيقاف العمل لفترة طويلة، قم بإزالة علبه البطارية من الجهاز

وتأمينها ضد الاستخدام غير المصرح به.

1. شد زر تحرير علبه البطارية في اتجاه علبه البطارية.

2. الضغط على زر التحرير لإلغاء تأمين علبه البطارية.

3. إخراج علبه البطارية من الجهاز.

صورة إيضاحية J

إيقاف التشغيل

1. إزالة علبه البطارية من الجهاز (انظر الفصل إزالة علبه

البطارية).

2. تنظيف الجهاز (انظر الفصل تنظيف الجهاز).

النقل

⚠ تنويه

خطر الإصابة وخطر التعرض لأضرار

احرص عند النقل على مراعاة وزن الجهاز.

1. إزالة علبه البطارية، انظر الفصل إزالة علبه البطارية.

2. دفع واقي الشفرة على شفرة القص.

صورة إيضاحية B

3. إزالة شفرة القص.

صورة إيضاحية K

a حل مفتاح تثبيت شفرة القص.

b إزالة مفتاح تثبيت شفرة القص.

c إزالة شفرة القص.

d تركيب مفتاح تثبيت شفرة القص.

e شد مفتاح تثبيت شفرة القص بإحكام.

4. يجب تأمين الجهاز ضد الانزلاق والانتقال عند نقله في

المركبات.

خطأ	السبب	حل المشكلة
الجهاز لا يعمل	علبه البطارية غير مركبة بشكل صحيح.	● دفع علبه البطارية حتى تثبت في مكانها.
	علبه البطارية فارغة.	● شحن علبه البطارية.
	علبه البطارية معطلة.	● استبدال علبه البطارية.
الجهاز يتوقف أثناء التشغيل	المحرك ساخن للغاية	● إيقاف العمل، وترك المحرك حتى يبرد.
	البطارية ساخنة للغاية	● إيقاف العمل والانتظار حتى تصح درجة حرارة علبه البطارية في النطاق الطبيعي.

- ⑨ مفتاح تثبيت شفرة القص
 ⑩ مكان إدخال شفرة القص
 ⑪ *جهاز الشحن
 ⑫ *علبة البطارية
 * اختياري

علبة البطارية

يمكن أن يتم استخدام الجهاز ببطارية Kärcher بقوة 18 فولط مع علبة البطارية.

التركيب

تركيب شفرة القص

⚠ تنويه

خطر الإصابة نتيجة الشفرة الحادة

ارتد نظارات واقية وواقى للسمع في جميع الأعمال على الجهاز.

صورة إيضاحية D

1. تركيب شفرة القص.
 - a حل مفتاح تثبيت شفرة القص.
 - b نزع مفتاح تثبيت شفرة القص.
 - c تركيب شفرة القص لمقص العشب والشجيرات في مكان إدخال شفرة القص.
 - d تركيب مفتاح تثبيت شفرة القص.
 - e شد مفتاح تثبيت شفرة القص بإحكام.

تركيب واقى الشفرة

⚠ تنويه

خطر الإصابة نتيجة الشفرة الحادة

ارتد نظارات واقية وواقى للسمع في جميع الأعمال على الجهاز.

صورة إيضاحية B

1. دفع واقى الشفرة على الشفرة.

تركيب علبة البطارية

1. ادفع علبة البطارية في مكان الإدخال بالجهاز.
صورة إيضاحية E

الاستعمال

تشذيب العشب باستخدام مقص العشب

⚠ تنويه

خطر الإصابة نتيجة الشفرة الحادة

ارتد نظارات واقية وواقى للسمع في جميع الأعمال على الجهاز.

⚠ تنويه

عقبات في نطاق القص

خطر الإصابة وخطر التعرض لأضرار

تحقق من عدم وجود أي أشياء في نطاق العمل قبل البدء بقص العشب على سبيل المثال أسلاك أو حجارة أو خيوط أو زجاج.

1. إزالة واقى الشفرة.
2. تشغيل الجهاز.

صورة إيضاحية F

- a اضغط على زر التحريك.
 - b الضغط على مفتاح التشغيل/الإيقاف.
- الجهاز يعمل.
3. تمرير الشفرة القطع بالتوازي مع الأرض.
صورة إيضاحية G

تشذيب تحويلة الشجر/الشجيرات باستخدام مقص الشجيرات

⚠ تنويه

خطر الإصابة نتيجة الشفرة الحادة

ارتد نظارات واقية وواقى للسمع في جميع الأعمال على الجهاز.

⚠ تنويه

عقبات في نطاق القص

خطر الإصابة وخطر التعرض لأضرار

رموز على الجهاز

علامات تحذير عامة	
عليك قبل التشغيل الأول قراءة دليل التشغيل وجميع إرشادات السلامة.	
ارتد نظارات واقية مناسبة عند استخدام الجهاز.	
ارتد واقى للسمع مناسب عند استخدام الجهاز.	
خطر الإصابة. عدم لمس أدوات القطع الحادة.	
ارتد عند استخدام الجهاز قفازات متينة وضد الانزلاق.	
خطر عن طريق الأشياء المتطايرة. ابعاد المشاهدين وخاصة الأطفال والحيوانات 15 م على الأقل من نطاق مكان العمل.	
لا تعرض الجهاز للمطر أو لظروف رطبة.	
خطر دوران أداة القص بعدما يكون المحرك متوقفا.	
يبلغ مستوى ضغط الصوت المضمون المذكور على الملقق 89 ديسيبل.	

مواصفات الجهاز

يتم في دليل التشغيل هذا شرح التجهيزات الكاملة. وفقاً للموديل، ستكون هناك اختلافات في نطاق التوريد (انظر العبوة).

صورة انظر صفحات الرسومات

صورة إيضاحية A

- ① واقى شفرة لمقص الشجيرات
- ② شفرة قص لمقص الشجيرات
- ③ واقى شفرة لمقص العشب
- ④ شفرة قص لمقص العشب
- ⑤ زر التحرير مفتاح التشغيل/الإيقاف
- ⑥ مقبض
- ⑦ زر تحرير علبة البطارية
- ⑧ مفتاح التشغيل/الإيقاف

الاستخدام المطابق للتعليمات

- مقص العشب والشجيرات العامل بالبطارية مصمم خصيصا للاستخدامات الخاصة فقط.
 - مقص العشب والشجيرات العامل بالبطارية مخصص للعمل في الخارج وفي نطاق فيه تهوية جيدة.
 - عند تركيب تجهيزه المقص، حينها يصلح الجهاز لتشذيب العشب بشكل خفيف.
 - عند تركيب شفرة الشجيرات، حينها يصلح الجهاز لتشذيب الشجيرات، تحويلة الشجر والنباتات الطويلة.
- يحظر أي استخدام آخر.

حماية البيئة



المواد المستخدمة في التغليف قابلة لإعادة التدوير. يرجى التخلص من مواد التغليف بطريقة تحافظ على البيئة. تحتوي الأجهزة الكهربائية والإلكترونية مواد قيمة قابلة لإعادة التدوير وغالبا على أجزاء مثل البطاريات، متراكبات أو الزيت والتي قد تشكل خطورة على صحة الانسان والبيئة في حالة التعامل معها أو تم التخلص منها بصورة خاطئة. إلا أن هذه الأجزاء ضرورية لتشغيل الجهاز بصورة سليمة. لا يجوز التخلص من الأجهزة المميزة بهذا الرمز مع النفايات المنزلية.

إرشادات حول مواد المحتويات (REACH)

تجد المعلومات الحالية حول مواد المحتويات على الموقع: www.kaercher.com/REACH

الملحقات التكميلية وقطع الغيار

استخدام الملحقات التكميلية الاصلية وقطع الغيار الاصلية فقط، والتي تضمن تشغيل الجهاز بشكل آمن وخال من الاختلالات. تجد المعلومات الخاصة بالملحقات التكميلية وقطع الغيار على الموقع www.kaercher.com.

محتوى التسليم

محتوى تسليم الجهاز مصور على العبوة. تأكد من وجود جميع محتويات العبوة عند فتحها. وفي حالة نقص أية ملحقات تكميلية أو اكتشاف أي تلف بها ناتج عن عملية النقل، يرجى إخطار البائع.

تجهيزات السلامة

⚠ تنويه

تجهيزات السلامة الثالثة أو المتغيرة

تجهيزات السلامة تخدم حمايتك. لا تقم بتغيير أو تجاوز تجهيزات السلامة أبدا.

واقى الشفرة

صورة إيضاحية B

بعد واقى الشفرة مكون أساسي من تجهيزات السلامة لمقص العشب وشفرة الشجيرات. لا يجوز استخدام واقى الشفرة التالف ويجب استبداله على الفور.

زر التحرير

يعمل زر التحرير على غلق مفتاح الجهاز وبالتالي يمنع تشغيل الجهاز غير المتحكم به.

صورة إيضاحية C

① زر التحرير مفتاح التشغيل/الإيقاف

② مفتاح التشغيل/الإيقاف

لتشغيل الجهاز يجب أن يتم الضغط أولا على زر التحرير ثم على مفتاح التشغيل/الإيقاف.

إعادة تركيب واقى الشفرة. توصي الشركة الصانعة باستخدام بخاخ كحماية من الصدا والتآكل. اسئل خدمة العملاء التي تتعامل معها عن البخاخ المناسب. يمكنك ترتيب أداة القطع قبل كل استعمال بالطريقة الموضحة. • حافظ دائما على أن تكون أدوات القطع حادة ونظيفة. التحكم بأدوات القطع يكون أسهل ولا تتسد بسهولة. • تأكد من أن فتحات التهوية خالية من الترسبات. • خطر الإصابة عن طريق أداة القطع الحادة. عليك توخي الحذر عند إزالة أو تركيب واقى الشفرة، وعند تنظيف الجهاز وترتيبه.

⚠ تنويه • خطر الإصابة من أدوات القطع الحادة. ارتد أثناء التعامل مع أداة القطع قفازات متينة وغير قابلة للانزلاق. • خطر الإصابة نتيجة الشفرة المشدودة. قم بتركيب واقى الشفرة عند عدم تشغيل الجهاز حتى أثناء فترات الراحة القصيرة. • حافظ على أن تكون المقابض جافة ونظيفة وخالية من الزيوت ومواد التشحيم. • لا تستخدم إلا الملحقات وقطع الغيار المصرح بها من الجهة الصانعة. الملحقات التكميلية الاصلية وقطع الغيار الاصلية تضمن تشغيل الجهاز بشكل آمن وخال من الاختلالات.

تنبيه • نظف المنتج بعد كل استعمال باستخدام قفولة ناعمة وجافة. • لا تستخدم مواد منيية عند تنظيف الأجزاء البلاستيكية لأن هذه المواد ستضر بالمواد المستخدمة في الجهاز. قم بإزالة الانساحات مثل الغبار، الزيت ومواد التشحيم باستخدام قطعة قماش نظيفة.

إرشاد • لا يسمح بإجراء أعمال الخدمة والصيانة إلا من قبل عمال متخصصين وموهلين لذلك فقط. تنصح بأن يتم إرسال المنتج الى مركز خدمة معتمد لإصلاحه.

النقل والتخزين الآمن

⚠ تنويه • تجنب الحوادث أو الإصابات، سُمح لك بنقل وتخزين الجهاز فقط إذا كان الجهاز مرود بواقى الشفرة وتمت إزالة البطارية منه. • خطر الإصابة وحدوث تلفات بالجهاز. قم بتأمين الجهاز ضد الحركة أو السقوط عند إجراء عملية النقل.

تنبيه • قم بإزالة جميع الأجسام الغريبة من الجهاز قبل نقله أو تخزينه. • قم بتخزين الجهاز في مكان جاف ذا تهوية جيدة ولا يمكن للأطفال الوصول إليه. ابعث الجهاز عن المواد المسببة للتآكل مثل المواد الكيميائية للحدائق. • لا تخزن الجهاز في مكان خارجي.

مخاطر متبقية

⚠ تحذير

- حتى وإن تم استخدام الجهاز كما هو منصوص عليه، إلا أن بعض المخاطر تبقى موجودة. من المحتمل أن تنشأ المخاطر التالية عند استخدام الجهاز:
- إصابات ناجمة عن الاحتكاك بأدوات القص. قم بإبعاد أدوات القص عن الجسم وأن تكون هذه تحت ارتفاع الورك. استخدم واقى الشفرة عند عدم استخدام الجهاز.
- يمكن أن يسبب الاهتزاز إصابات. استخدم لكل عمل الأداة المناسبة، استخدم المقبض المخصص لذلك وحدد فترة العمل والتعرض.
- يمكن أن تؤدي الضوضاء الى أضرار بالسمع. ارتد واقى للسمع وحدد قدرة التحمل.

تقليل المخاطر

⚠ تنويه

- قد يؤدي استخدام الجهاز لفترة طويلة متواصلة الى حدوث مشاكل بسريران الدورة الدموية في اليدين وذلك بسبب الاهتزازات. لا يمكن أن يتم تحديد فترة الاستخدام بشكل عام، لأن ذلك يتعلق بعدة عوامل مؤثرة:
- استعداد شخصي لضغط الدورة الدموية (غالبا أصابع باردة، وخز في الأصابع)
- درجة حرارة المحيط المنخفضة. استخدم قفازات دافئة لحماية اليدين.
- يتم عن طريق مسك الجهاز بشكل قوي منع دوران الدورة الدموية.
- تكون عملية الاستخدام المتواصلة أكثر ضررا من الاستخدام المتقطع من خلال وقفات الاستراحة.
- عند استخدام الجهاز بشكل منظم ولفترات طويلة وحينها يتكرر ظهور عوارض مثل تمييل الأصابع، أصابع باردة، ينبغي عليك مراجعة الطبيب.

استخدام الجهاز. التدابير الاحتياطية هذه تمنع تشغيل الأداة الكهربائية بشكل غير مقصود.

d قم بتخزين الأدوات الكهربائية غير المستخدمة بعيداً عن متناول الأطفال. لا تسمح لأبنتم استخدام الجهاز من قبل أشخاص غير ملين بالجهاز أو لم يقموا بقراءة هذه التعليمات. تكون الأدوات الكهربائية خطيرة إذا تم استخدامها من قبل أشخاص ليس لديهم الخبرة.

e نظف الأدوات الكهربائية بعناية. تأكد من أن الأجزاء المتحركة تعمل بشكل سليم وغير متحصرة، أو من وجود أجزاء متحركة أو تالفة بحيث تضر بوظيفة الأداة الكهربائية. قم على إصلاح الأجزاء التالفة قبل استخدام الجهاز. تسبب الأدوات الكهربائية بدون صيانة جيدة في الكثير من الحوادث.

f حافظ على أن تكون أدوات القطع حادة ونظيفة. المحافظة على حواف حادة في أدوات القطع يساعد على عدم انحصارها ويسهل عملية استخدامها.

g استخدم أدوات كهربائية، ملحقات وأدوات استخدام وغيرها وفقاً لهذه التعليمات. خذ بعين الاعتبار ظروف العمل والأعمال التي يتعين القيام بها. إن استعمال الأدوات الكهربائية في الاستخدام غير المخصصة لها، يمكن أن يؤدي إلى موافق خطيرة.

5 استخدام والعتاية بعلب البطاريات

a لا تشحن علب البطاريات إلا مع أجهزة الشحن المصممة بها من الجهة الصانعة. قد يؤدي استخدام أجهزة الشحن التي تكون غير متوافقة مع علب البطارية، إلى نشوب حريق. لا تستخدم الجهاز إلا مع علب بطارية مناسبة، يمكن أن يؤدي استخدام بطاريات أخرى إلى إصابات أو حدوث حريق.

c قم بإبعاد البطارية التي غير المستخدمة عن مشابك الورق، قطع النغود المعدنية، مفاتيح، مسامير، براغي أو أشياء معدنية صغيرة التي يمكن أن تسبب تماس كهربائي. يمكن أن يؤدي تماس الماس الكهربائي إلى نشوب حريق.

d في ظل ظروف معينة، يمكن أن يتسرب سائل علب البطارية. تجنب عند ذلك الاحتكاك، في حال لامست السائل، يجب الغسل بالماء جيداً. وإذا دخل السائل في عينك، يجب طلب مساعدة الطبيب بدون تأخير. يمكن أن يسبب السائل بطئ جلدك وحروق جلدية.

6 الخدعة

a قم بإصلاح الأداة الكهربائية الخاصة بك من قبل فني متخصص واستخدام قطع الغيار الأصلية فقط. بذلك يتم ضمان المحافظة على سلامة الجهاز.

تشغيل آمن لمقص العشب والشجيرات العامل بالبطارية

⚠️ **خطر** • حدوث إصابات خطيرة عند تطاير أشياء من شفرة القطع أو عند التناقص سلك أو حبل على أداة القطع. تحقق بدقة من مكان العمل قبل الاستخدام وعدم وجود أي أشياء مثل الحجارة، العصى، المعادن، أسلاك، عظام أو ألعاب ويجب إزالة هذه إذا وجدت.

⚠️ **تحذير** • لا يجوز استخدام هذا الجهاز من قبل الأطفال أو الأشخاص الذين يعانون من أية عاقبة بدنية أو حسية أو عقلية أو من ليس لديهم الخبرة والمعرفة. عليك إبعاد الأطفال والأشخاص الآخرين من منطقة العمل أثناء استخدامك للجهاز. لا تستخدم الجهاز أبداً إذا لم يكن مفتاح التشغيل/الإيقاف بالمقبض يعمل أو يتوقف بشكل صحيح. • خطر الإصابة، تستمر أداة القطع بالدوران بعد إيقاف المحرك. • إصابات جسيمة وتلفات الجهاز. تأكد من أن أداة القصر مركبة بشكل سليم وضمتة بإحكام قبل أن تقوم بتشغيل الجهاز. • لا تستخدم الجهاز عند وجود خطر البرق. • لا تقم إطلاقاً بتشغيل جهاز عندما يكون غير كامل أو تم تعديله بشكل غير معتمد. • لا تستخدم الجهاز أبداً عندما تكون تجهيز الحماية تالفة أو تكون تجهيز الحماية غير مركبة. • قم بإيقاف الجهاز في حالة وجود خلل أو حدوث حادث وقم بإزالة البطارية أيضاً. لا يسمح بإعادة استخدام الجهاز إلا إذا تم فحصه من قبل مركز خدمة معتمد.

⚠️ **تنويه** • تعرف على عناصر التحكم والاستخدام السليم للجهاز. • خطر الإصابة عند التقاط أجزاء الجهاز المتحركة للملابس الضففاضة أو الشعر أو الخلي. ابع الملابس والخلي عن المتحركة للماكينة. اربط الشعر الطويل والخلي عن الأجزاء ووقع الحوات في ظروف الطقس السنية. استخدم الجهاز إذا كان العمل الآمن مضموناً فقط. • قد تحد الضوضاء من قدرتك على السمع، لذلك احرص على معرفة المخاطر المحتملة التي تتواجد

بالقرب وفي مكان العمل. • خطر الإصابة. قم دائماً بإرتداء نظارات واقية، حذاء قوي وملابس مناسبة إذا استخدمت الجهاز.

تنبيه • منسق الجهاز هو مسؤول عن الحوادث التي تحدث مع الأشخاص الآخرين أو لممتلكاتهم.

إرشادات السلامة لمقص الشجيرات

• عليك إبعاد جفيرة أجزاء الجسم عن شفرة القطع. لا تحاول أثناء تشغيل إزالة القصاصات أو مسك المواد المراد قصها. يمكنك إزالة القصاصات العالقة عندما يكون الجهاز متوقفاً فقط. لا أي لحظة عدم انشاه عند استخدام مقص تقليم الشجيرات قد تؤدي إلى إصابات خطيرة.

• احمل مقص الشجيرات عندما تكون الشفرة متوقفة. عدم نقل أو تخزين مقص الشجيرات يجب تقطيعه دائماً بغضاه الحماية. التعامل الحذر مع الجهاز يقلل من خطر الإصابة بواسطة الشفرة.

• لا تمسك الأداة الكهربائية إلا من مكان المقبض المعزول، لأنه يمكن أن تلامس شفرة القطع مع خطوط الكهرباء المخفية. إن تلامس شفرة القطع مع الخت الموصل للجهد الكهربائي قد يعرض أجزاء الجهاز المعدنية لجهد كهربائي مما يؤدي إلى صدمة كهربائية.

• عليك إبعاد الخطوط والكوابل في مكان عملك أثناء التشغيل. كما يمكن أن تسبب شفرة القطع الخطوط والكابلات ويتم قطعها أثناء التشغيل.

إرشادات السلامة الإضافية

⚠️ **تحذير** • يمنع استخدام هذا الجهاز من قبل الأطفال أو الأشخاص الذين يعانون من أية عاقبة بدنية أو حسية أو عقلية أو من ليس لديهم الخبرة والمعرفة. يمكن أن تحدد اللوائح المحلية عمر المستخدمين. • ابع اليدين والقدمين من سطح العمل المراد قطعه، وخاصة إذا عدم تشغيل المحرك. • يجب استبدال الأجزاء التالكة أو التالفة قبل تشغيل الجهاز. • تجنب التشغيل غير المقصود. تأكد من أن زر التشغيل/الإيقاف يتواجد في وضع الإيقاف قبل توصيل علب البطارية، قبل رفع أو حمل الجهاز. • استخدم الجهاز في ضوء النهار أو عند وجود إضاءة اصطناعية جيدة فقط. • لا تسرع بالعشبي بل امنسب بطء عند العمل باستخدام الجهاز. قم بتأمين مكان وقوفك بشكل آمن وثابت وحافظ على التوازن وخاصة عند العمل على المنحدرات. • تحقق من أن الأجزاء المتحركة تعمل بشكل سليم وغير مسدودة، أو من وجود أجزاء متحركة أو تالفة. • اعد بإصلاح الجهاز التالفة قبل استخدامه. • لا تستخدم القوة لتشغيل الجهاز. • قم بإيقاف المحرك، إزالة علب البطارية وتأكد من أن جميع الأجزاء المتحركة متوقفة بالكامل.

- قبل إجراء الإعدادات.
- قبل ترك الجهاز بدون مراقبة.
- قبل فحص الجهاز، تنظيفه أو صيانه.
- قبل إزالة انسداد.
- قبل تغيير قطع الملحقات.
- بعد إصابة جسم غريب. تحقق أولاً من الأضرار بالجهاز ثم قم بإصلاح هذه قبل إعادة تشغيل الجهاز.
- إذا اهتز الجهاز بشكل غير طبيعي، تحقق أولاً من الأضرار بالجهاز ثم قم بإصلاح هذه قبل إعادة تشغيل الجهاز.
- قم بإيقاف المحرك، إذا أوقفت عملية القص أو الانتقال من مكان عمل إلى آخر.

⚠️ **تنويه** • خطر الإصابة عند التقاط أجزاء الجهاز المتحركة للملابس الضففاضة أو الشعر أو الخلي. ابع الملابس والخلي عن الأجزاء المتحركة للماكينة. اربط الشعر الطويل والخلي. • يجب إجراء أعمال التصليح من قبل خدمة العملاء المعتمدة فقط. • عند استخدام الجهاز قم بإرتداء سروال سميك، وحذاء قوي وقفازات ثابتة مناسبة. لا تعمل حافي القدمين. لا ترتدي الخلي أو الضنادل أو السراويل القصيرة.

صيانة وعناية آمنة

⚠️ **تحذير** • قم بإيقاف المحرك ثم قم بإزالة علب البطارية وتأكد من أن جميع الأجزاء المتحركة متوقفة بالكامل. • قبل تنظيف الجهاز أو صيانه. • قبل تغيير قطع الملحقات. • قم بعد كل استخدام بإزالة الاتساخات باستخدام فرشاة صلبة عن أدوات القطع واستخدام زيت مناسب للحماية من الصدأ قبل

المحتويات

211	إرشادات السلامة
213	الاستخدام المطابق للتعليمات
213	حماية البيئة
213	الملحقات التكميلية وقطع الغيار
213	محتوى التسليم
213	تجهيزات السلامة
214	رموز على الجهاز
214	مواصفات الجهاز
214	علبة البطارية
214	التركيب
214	الاستعمال
215	النقل
215	التخزين
215	العناية والصيانة
215	مساعدة في حالة حدوث أعطال
216	الضمان
216	البيانات الفنية
216	إعلان المطابقة لمتطلبات الاتحاد الأوروبي

إرشادات السلامة

اقرأ فصل السلامة هذا ودليل التشغيل الأصلي لهذا أيضا قبل استخدام الجهاز لأول مرة. ثم تصرف طبقا لذلك. حافظ على دليل التشغيل الأصلي للاستخدام لاحقاً أو تسليمه للمالك التالي.



درجات الخطر

⚠️ خطر

- إشارة إلى خطر مباشر وشيك الحدوث وقد يؤدي إلى إصابات جسدية بالغة أو إلى الوفاة.

⚠️ تحذير

- إشارة إلى موقف قد تحفه المخاطر وقد يؤدي إلى إصابات جسدية بالغة أو إلى الوفاة.

⚠️ تنبيه

- إشارة إلى موقف قد تحفه المخاطر وقد يؤدي إلى إصابات بسيطة.

تتبيه

- إشارة إلى موقف قد تحفه المخاطر وقد يؤدي إلى حدوث أضرار مادية.

إرشادات السلامة العامة للأدوات الكهربائية

⚠️ تحذير

- اقرأ جميع إرشادات السلامة والتعليمات. أي تقصير في الالتزام بإرشادات السلامة والتعليمات يمكن أن يؤدي إلى صدمة كهربائية و/ أو إصابات خطيرة. احتفظ بجميع إرشادات السلامة والتعليمات المستقبل.
- يتم نسب المصطلح "أداة كهربائية"، الذي يتم استخدامه في إرشادات السلامة، إلى الأدوات الكهربائية التي يتم تشغيلها باستخدام الشبكة الكهربائية (المزودة بكابلات كهربائية) والأدوات الكهربائية التي يتم تشغيلها بالبطارية (بدون كابل كهربائي).

- سلامة مكان العمل
 - عليك المحافظة على النظافة والإضاءة الجيدة لمنطقة العمل الخاصة بك. يمكن أن تؤدي الفوضى وعدم الإضاءة الكافية في منطقة العمل إلى وقوع حوادث.
 - لا تستخدم الأداة الكهربائية في المناطق القابلة للانفجار والتي يتواجد فيها غازات أو غبار أو سوائل قابلة للاشتعال. تولد الأدوات الكهربائية الشرر والتي يمكنها أن تشعل الغبار أو الأبخرة.
 - قم بإبعاد الأطفال والأشخاص الآخرين أثناء استخدام الأداة الكهربائية. يمكن أن يؤدي السهول إلى فقدان السيطرة على الجهاز.

2 السلامة الكهربائية

- يجب أن يكون قابس الأداة الكهربائية يتطابق مع المقبس. يجب عدم تغيير القابس في أي حال من الأحوال. لا تستخدم أي قابس مهايئ مع الأدوات الكهربائية المارضة. يقلل القابس الأصلي غير المعدل والمقبس المطابق من خطر حدوث صدمة كهربائية.
- تجنب الاحتكاك الجسدي مع الأسطح المارضة مثل الأنابيب، أجهزة التدفئة، الطباخات والثلاجات. يوجد خطر متزايد من الصعقات الكهربائية إذا كان جسمك مريضاً.
- لا تعرض الأداة الكهربائية للمطر أو البزل. يزيد دخول الماء في الأداة الكهربائية من خطر الصعقات الكهربائية.
- لا تستخدم الكابل للأغراض غير المخصصة له، كحمل الأداة الكهربائية أو تعليقها أو لسحب القابس من المقبس. قم بإبعاد الكابل عن مصادر الحرارة، الزيت، الحواف الحادة أو أجزاء الجهاز المتحركة. يزيد الكابل التالف أو المشابك من خطر الصدمة الكهربائية.
- إذا قمت بتشغيل الأداة الكهربائية في الهواء الطلق، استخدم فقط كابل تمديد يكون صالح للاستخدام الخارجي أيضاً. استخدام كابل تمديد مناسب للطاقة الخارجي يقلل من خطر حدوث صدمة كهربائية.
- إذا كان تشغيل الأداة الكهربائية في محيط رطب لا يمكن تجنبه، قم باستخدام مفتاح قاطع الدائرة الكهربائية. إن استخدام قاطع الدائرة الكهربائية يقلل من خطر حدوث صدمة كهربائية.

3 سلامة الأشخاص

- كن منطيق ومتوخى الحذر عند القيام بأي عمل واستخدم الأداة الكهربائية بعناية. لا تستخدم الأداة الكهربائية إذا كنت متعباً أو كنت تحت تأثير المخدرات، الكحول أو الأدوية. إن أي لحظة عدم انتباه عند استخدام الأداة الكهربائية قد تؤدي إلى إصابات خطيرة.
- ارتد معدات شخصية واقية وكذلك نظارات واقية على الدوام. إن ارتداء المعدات الشخصية الواقية مثل الكمامة الواقية من الغبار، أحذية السلامة غير زلقة، خوذة السلامة أو أجهزة حماية الأذن، يقلل من خطر الإصابات وذلك حسب نوع واستخدام الأداة الكهربائية.
- تجنب التشغيل غير المقصود. تأكد من أن الأداة الكهربائية مغلقة قبل توصيلها مع إمدادات التيار الكهربائي أو مع البطارية وكذلك قبل لمسها أو حملها. إذا كنت تحمل الأداة الكهربائية ووضعت أصبعك على المفتاح أو قمت بتوصيل الجهاز على وضع التشغيل بالتيار الكهربائي، يمكن أن يؤدي هذا إلى وقوع حوادث.
- قم بإبعاد الأدوات الكهربائية أو مفاتيح البراغي قبل تشغيل الأداة الكهربائية. أي أداة أو مفتاح يتواجد في الجزء الدوار للجهاز يمكن أن يؤدي إلى الإصابات.
- تجنب وضعيات الجسم غير الطبيعية. قم بتأمين مكان وقوفك بشكل آمن وحافظ على التوازن في كل وقت. فهذا يتيح لك إمكانية التحكم بالأداة الكهربائية في الحالات غير المتوقعة.
- ارتدي ملابس مناسبة. لا ترتدي ملابس فضفاضة أو حلى. قم بإبعاد الشعر والملابس والقفاذ عن الأجزاء المتحركة. يمكن أن يتم التقاط الملابس الفضفاضة، القفاذ، الحلى أو الشعر الطويل من قبل الأجزاء المتحركة.
- إذا كان من الممكن أن يتم تركيب أجهزة شفط وتجميع، تأكد من أن هذه تم توصيلها واستخدامها بشكل صحيح. استخدام المنكسة الكهربائية يمكن أن يقلل من المخاطر الناجمة عن الغبار.
- استخدام والتعامل مع الأداة الكهربائية
 - لا تحمل الأداة أكثر من طاقتها. استخدم لأعمالك الأداة الكهربائية المخصصة لذلك. استخدامك للأداة الكهربائية المناسبة يكون بشكل أفضل وأمن في نطاق الأداء المذكور.
 - لا تستخدم أي أداة كهربائية يكون المفتاح فيها تالفاً. أي أداة كهربائية لا يمكن تشغيلها أو إيقافها سوف تشكل خطراً ويجب أن يتم إصلاحها.
 - اسحب القابس من المقبس وأو قم بإزالة البطارية قبل قيامك بضبط إعدادات الجهاز، تغيير قطع الملحقات أو



THANK YOU!
MERCI! DANKE! ¡GRACIAS!



Registrieren Sie Ihr Produkt und profitieren Sie von vielen Vorteilen.

Register your product and benefit from many advantages.

Enregistrez votre produit et bénéficiez de nombreux avantages.

Registre su producto y aproveche de muchas ventajas.

www.kaercher.com/welcome



Bewerten Sie Ihr Produkt und sagen Sie uns Ihre Meinung.

Rate your product and tell us your opinion.

Évaluer votre produit et dites-nous votre opinion.

Reseñe su producto y díganos su opinión.



www.kaercher.com/dealersearch

Alfred Kärcher SE & Co. KG
Alfred-Kärcher-Str. 28-40
71364 Winnenden (Germany)
Tel.: +49 7195 14-0
Fax: +49 7195 14-2212

